

TWP40STPX

**GASOLINE ENGINE WATER PUMP 2T**

*MOTOBOMBA A GASOLINA 2T*

MOTOBOMBA Á GASOLINA 2T

PLEASE READ THIS MANUAL CAREFULLY. IT CONTAINS INFORMATION FOR YOUR SAFETY.

POR FAVOR, LEA ATENTAMENTE ESTE MANUAL. CONTIENE INFORMACIÓN PARA SU SEGURIDAD.

POR FAVOR, LEIA ATENTAMENTE ESTE MANUAL. ELE CONTÉM INFORMAÇÕES PARA SUA SEGURANÇA.

**OWNER'S MANUAL**

GUÍA DEL PROPIETARIO • MANUAL DO PROPRIETÁRIO



## INDEX / INDICE / SUMÁRIO

05

**SAFETY SYMBOLS / SIMBOLOS DE SEGURIDAD / SIMBOLOS DE SEGURANÇA**

06

**WATER PUMP PARTS POSITION / UBICACIÓN DE LOS COMPONENTES DE LA MOTOBOMBA / LOCALIZAÇÃO DOS COMPONENTES DA MOTOBOMBA**

08

**SPECIFICATIONS / ESPECIFICACIONES / ESPECIFICAÇÕES**

09

**CARES WHEN OPERATING YOUR WATER PUMP / CUIDADOS AL OPERAR SU MOTOBOMBA / CUIDADOS AO OPERAR SUA MOTOBOMBA - I**

10

**CARES WHEN OPERATING YOUR WATER PUMP / CUIDADOS AL OPERAR SU MOTOBOMBA / CUIDADOS AO OPERAR SUA MOTOBOMBA - II**

11

**INSPECTION BEFORE OPERATING / INSPECCIÓN ANTES DEL FUNCIONAMIENTO / INSPEÇÃO ANTES DO FUNCIONAMENTO**

13

**INSTALLING THE SELF-PRIMING PUMP / INSTALANDO LA BOMBA AUTOCEBANTE / INSTALANDO A MOTOBOMBA AUTO-ESCORVANTE - I**

14

**INSTALLING THE SELF-PRIMING PUMP / INSTALANDO LA BOMBA AUTOCEBANTE / INSTALANDO A MOTOBOMBA AUTO-ESCORVANTE - II**

15

**INSTALLING THE CENTRIFUGAL PUMP / INSTALANDO LA MOTOBOMBA CENTRIFUGA / INSTALANDO A MOTOBOMBA CENTRÍFUGA - I**

16

**INSTALLING THE CENTRIFUGAL PUMP / INSTALANDO LA MOTOBOMBA CENTRIFUGA / INSTALANDO A MOTOBOMBA CENTRÍFUGA - II**

17

**PROPER POSITIONING OF THE PUMP / POSICIONAMIENTO ADECUADO DE LA MOTOBOMBA / POSICIONAMENTO ADEQUADO DA MOTOBOMBA**

18

**FUEL MISTURE / MEZCLA DE COMBUSTIBLE / MISTURA DE COMBUSTÍVEL**

19

**FUELING THE TANK / ABASTECENDO EL TANQUE DE COMBUSTIBLE / ABASTECENDO O TANQUE DE COMBUSTÍVEL**

20

**STARTING THE ENGINE WITH MANUAL STARTER / ENCENDIENDO EL MOTOR CON ARRANQUE MANUAL / LIGANDO O MOTOR COM PARTIDA MANUAL - I**

21

**STARTING THE ENGINE WITH MANUAL STARTER / ENCENDIENDO EL MOTOR CON ARRANQUE MANUAL / LIGANDO O MOTOR COM PARTIDA MANUAL - II**

22

**STOPPING THE ENGINE WITH MANUAL STARTER / APAGANDO EL MOTOR CON ARRANQUE MANUAL / DESLIGANDO O MOTOR COM PARTIDA MANUAL**

23

**MAINTENANCE SCHEDULE / CRONOGRAMA DE MANTENIMIENTO / CRONOGRAMA DE MANUTENÇÃO**

**24****CLEANING THE SPARK PLUG / LIMPIANDO LA BUJÍA / LIMPANDO A VELA - I****25****CLEANING THE SPARK PLUG / LIMPIANDO LA BUJÍA / LIMPANDO A VELA - II****26****CHANGING THE SPARK PLUG / CAMBIANDO LA BUJÍA / TROCANDO A VELA - I****27****CHANGING THE SPARK PLUG / CAMBIANDO LA BUJÍA / TROCANDO A VELA - II****28****AIR FILTER MAINTENANCE / MANTENIMIENTO DEL FILTRO DE AIRE / MANUTENÇÃO DO FILTRO DE AR- I****29****AIR FILTER MAINTENANCE / MANTENIMIENTO DEL FILTRO DE AIRE / MANUTENÇÃO DO FILTRO DE AR- II****30****CHANGING THE FUEL / CAMBIANDO EL COMBUSTIBLE / TROCANDO O FILTRO COMBUSTÍVEL - I****31****CHANGING THE FUEL / CAMBIANDO EL COMBUSTIBLE / TROCANDO O FILTRO COMBUSTÍVEL - II****32****IDDL E ADJUSTMENT / REGULAJE DE LA MARCHA / REGULAGEM DA MARCHA****33****CLEANING THE WATER PUMP / LIMPIEZA DE LA MOTOBOMBA / LIMPEZA DA MOTOBOMBA****34****STORAGE / ALMACENAMIENTO / ARMAZENAMENTO- I****35****STORAGE / ALMACENAMIENTO / ARMAZENAMENTO- II****36****STORAGE / ALMACENAMIENTO / ARMAZENAMENTO- III****37****TRANSPORT / TRANSPORTE / TRANSPORTE**

## PREFACE

Thank you for purchasing TOYAMA product.

This manual covers the operation and maintenance of your product. The information and specifications included in this publication were in effect at the time of approval for printing. No part of this publication may be reproduced without written permission. This manual should be considered a permanent part of this product and should remain with it. The illustration may vary according to the model.

Keep this owner's manual handy, so you can refer to it at any time. This owner's manual is considered a permanent part of the product and should remain with the product if resold.

If a problem should arise, or if you have any questions about the product, consult you authorized TOYAMA dealer.

## PROLOGO

Gracias por comprar este Producto TOYAMA.

*Este manual cubre la operación y el mantenimiento de este producto. La información y las especificaciones incluidas en esta publicación son efectivas para la fecha de aprobación de impresión.*

*Ninguna parte de esta publicación puede ser reproducida sin autorización. Este manual debe ser considerado parte permanente del producto y debe mantenerse con el producto en caso de ser revendido. Algunos detalles podrán cambiar dependiendo del modelo.*

*Conserve este manual a la mano para que usted se pueda referir a él en cualquier momento. En caso de presentarse algún problema, o si usted tienen alguna pregunta sobre el producto, contacte a su distribuidor TOYAMA.*

## PREFÁCIO

Obrigado por adquirir um Produto TOYAMA.

Este manual contém informações para operação e manutenção do seu produto. As informações e especificações incluídas nesta publicação estavam em vigor no momento da aprovação para impressão. Nenhuma parte desta publicação pode ser reproduzida sem permissão por escrito. A ilustração pode variar de acordo com cada modelo de equipamento.

Mantenha este manual do proprietário sempre disponível, para que consiga consultá-lo a qualquer momento. Este manual é considerado uma parte permanente do seu produto e deve acompanhar o equipamento ao ser revendido.





Ao surgir um problema, ou se você tem dúvidas sobre o seu produto, consulte o seu revendedor autorizado TOYAMA.

## SAFETY SYMBOLS / SIMBOLOS DE SEGURIDAD / SÍMBOLOS DE SEGURANÇA

The following symbols are intended to remind you of the safety precautions to be followed.

Los siguientes símbolos tienen el objetivo de recordarle las precauciones de seguridad que deben respetarse.

Os símbolos seguintes tem o objetivo de lembrá-lo sobre as precauções de segurança que devem ser respeitadas.

 <p><b>READ MANUAL</b> LEA EL MANUAL LEIA O MANUAL</p>	 <p><b>WEAR EAR PROTECTORS</b> UTILICE PROTECCIÓN AURICULAR USAR PROTEÇÃO DE OUVIDO</p>
 <p><b>RESPIRATORY PROTECTION</b> UTILICE PROTECCIÓN RESPIRATORIA USAR PROTEÇÃO RESPIRATÓRIA</p>	 <p><b>WEAR SAFETY GLOVES</b> UTILICE GUANTES DE SEGURIDAD USAR LUVAS DE SEGURANÇA</p>
 <p><b>WEAR PROTECTIVE FOOTWEAR</b> UTILICE CALÇADOS PROTECTORES USAR CALÇADOS DE PROTEÇÃO</p>	 <p><b>EAR, EYE AND HEAD PROTECTION</b> UTILICE PROTECCIÓN PARA LOS OJOS, OÍDOS Y CABEZA USAR PROTEÇÃO PARA OS OLHOS, OUVI- DOS E CABAÇA</p>
 <p><b>WARNING</b> AVISO AVISO</p>	 <p><b>ROTATING PARTS</b> PARTES MÓBILES PARTES MÓVEIS</p>
 <p><b>WARNING ELECTRICITY</b> RIESGO ELÉCTRICO RISCO ELÉTRICO</p>	 <p><b>FLAMMABLE MATERIAL</b> MATERIAL INFLAMABLE MATERIAL INFLAMÁVEL</p>
 <p><b>TIPOVER HAZARD</b> RIESGO DE DEZLIZAMIENTO RISCO DE TOMBAMENTO</p>	 <p><b>RISK OF SLIPPING</b> RIESGO DE DESLIZAR RISCO DE ESCORREGAR</p>
 <p><b>BURN HAZARD</b> RIESGO DE QUEMADURA RISCO DE QUEIMADURA</p>	 <p><b>TOXIC AIR</b> AIRE COM CONTAMINATES AR COM CONTAMINANTES</p>
 <p><b>HEAT/HOT SURFACE</b> SUPERFICIE CALIENTE SUPERFÍCIE QUENTE</p>	 <p><b>KICKBACK</b> CONTRAGOLPE REBOTE</p>
 <p><b>HIGH TEMPERATURE</b> ALTA TEMPERATURA ALTA TEMPERATURA</p>	 <p><b>RISK OF INJURY</b> RIESGO DE LESION RISCO DE LESÃO</p>

**WATER PUMP PARTS POSITION / UBICACIÓN DE LOS COMPONENTES DE LA MOTOBOMBA / LOCALIZAÇÃO DOS COMPONENTES DA MOTOBOMBA**

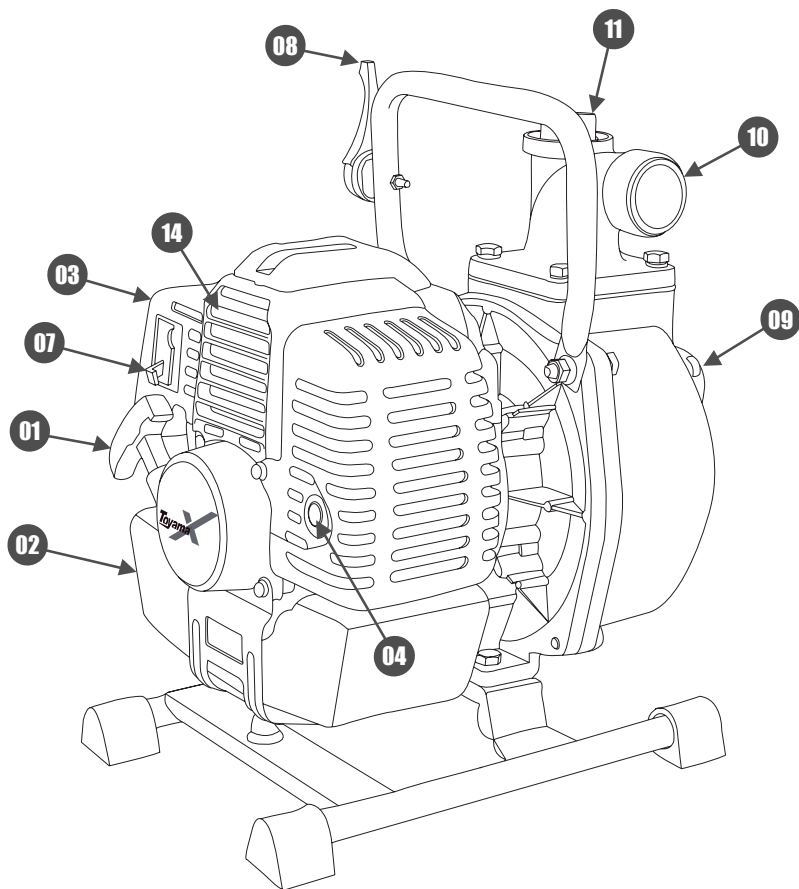

**WATER PUMP PARTS POSITION / UBICACIÓN DE LOS COMPONENTES DE LA MOTOBOMBA / LOCALIZAÇÃO DOS COMPONENTES DA MOTOBOMBA**

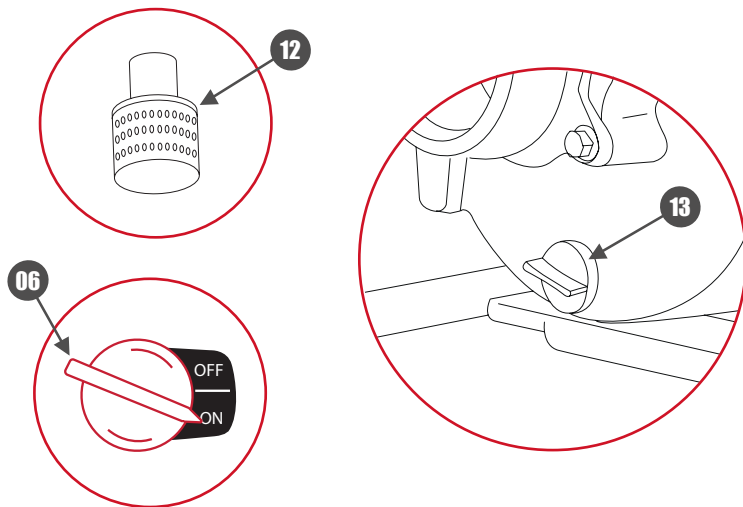

**ENGLISH**

- 01. STARTING HANDLE**
- 02. FUEL TANK**
- 03. AIR FILTER**
- 04. MUFFLER**
- 05. SPARK PLUG**
- 06. ON / OFF SWITCH**
- 07. CHOKE LEVER**
- 08. ACCELERATOR**
- 09. SUCTION NOZZLE (INLET) OF WATER**
- 10. WATER OUTLET NOZZLE**
- 11. CAP FOR WATER FILLING**
- 12. DRAIN FILTER**
- 13. WATER DRAIN CAP**
- 14. CYLINDER COOLING FINS**

**ESPAÑOL**

- 01. MANIJA DE ARRANQUE;**
- 02. TANQUE DE COMBUSTIBLE**
- 03. FILTRO DE AIRE**
- 04. MOFLE**
- 05. BUJÍA**
- 06. BOTON ENCIENDE/APAGA**
- 07. PALANCA DEL AHOGADOR**
- 08. ACELERADOR**
- 09. SUCCIÓN (ENTRADA) DE AGUA**
- 10. DESCARGA (SALIDA) DE AGUA**
- 11. TAPA PARA RELLENO DE AGUA**
- 12. FILTRO**
- 13. TAPA DE DRENAJE DE AGUA**
- 14. ALETAS DE REFRIGERACIÓN DEL CILINDRO**

**PORTUGUÊS**

- 01. MANÍPULO DE PARTIDA**
- 02. TANQUE DE COMBUSTÍVEL**
- 03. FILTRO DE AIRE**
- 04. ESCAPAMENTO**
- 05. VELA DE IGNIÇÃO**
- 06. INTERRUPTOR LIGA/DESLIGA**
- 07. ALAVANCA DO AFOGADOR**
- 08. ACELERADOR**
- 09. BOCAL DE SUCCÇÃO (ENTRADA) DE ÁGUA**
- 10. BOCAL DE (RECALQUE) SAÍDA DE ÁGUA**
- 11. TAMPA PARA ENCHIMENTO (ESCORVA) DE ÁGUA**
- 12. FILTRO DE RALO**
- 13. TAMPA DE DRENAGEM DE ÁGUA**
- 14. ALETAS DE REFRIGERAÇÃO DO CILINDRO**



**SPECIFICATIONS / ESPECIFICACIONES / ESPECIFICAÇÕES**

<b>MODEL / MODELO / MODELO</b>	<b>TWP40STPX</b>
<b>TYPE / TIPO / TIPO:</b>	<b>GASOLINE WATER PUMP, 2 STROKE , AIR COOLED, SINGLE CYLINDER.</b> <b>MOTOBOMBA GASOLINA, 2 TEMPOS , REFRIGERADO A AR, MONOCILINDRICO.</b> <b>MOTOBOMBA GASOLINA, 2 TIEMPOS, REFRIGERADO POR AIRE, MONOCILINDRICO.</b>
<b>DISPLACEMENT / CILINDRADA / CILINDRADA:</b>	<b>42,7 cc</b>
<b>MAXIMUM POWER / POTENCIA MÁXIMA / POTÊNCIA MÁXIMA:</b>	<b>1,8 HP</b>
<b>MAXIMUM ROTATION / ROTACIÓN MÁXIMA / ROTAÇÃO MÁXIMA:</b>	<b>6500 rpm</b>
<b>FUEL TANK CAPACITY / CAPACIDAD DEL TANQUE DE COMBUSTIBLE / CAPACIDADE DO TANQUE DE COMBUSTÍVEL:</b>	<b>0,6 L</b>
<b>FUEL MIXTURE + TWO-STROKE OIL / COMBUSTIBLE + ACEITE 2 TIEMPOS / COMBUSTÍVEL + ÓLEO 2 TEMPOS:</b>	<b>25:1 (MINERAL) /</b> <b>50:1 (SEMI-SYNTETIC / SEMI-SINTÉTICO)</b>
<b>STARTING SYSTEM / SISTEMA DE ARRANQUE / SISTEMA DE PARTIDA:</b>	<b>RECOIL START / ARRANQUE MANUAL / MANUAL RETRÁTIL</b>
<b>PUMP TYPE / TIPO DE MOTOBOMBA / TIPO DE MOTOBOMBA:</b>	<b>SELF PRIMING / AUTOCEBANTE / AUTO ESCORVANTE</b>
<b>SPARK PLUG / BUJIA / VELA:</b>	<b>Toyama TSP-2SS</b>
<b>SUCTION DIAMETER / DIAMETRO DE SUCCIÓN / DIÂMETRO DE SUCÇÃO:</b>	<b>1 ½"</b>
<b>DISCHARGE DIAMETER / DIAMETRO DE DESCARGA / DIÂMETRO DE RECALQUE:</b>	<b>1 ½"</b>
<b>MAX LIFT / ALTURA MÁXIMA / ALTURA MÁXIMA:</b>	<b>35 m</b>
<b>MAX HEAD SUCTION / ALTURA MÁXIMA DE SUCCIÓN / ALTURA MÁXIMA DE SUCÇÃO:</b>	<b>8 m</b>
<b>MAX FLOW / CAUDAL MAXIMO / VAZÃO MÁXIMA:</b>	<b>15 m³/h</b>
<b>DIMENSIONS PACKAGING / DIMENSIONES EMBALAJE / DIMENSÕES EMBALAGEM:</b>	<b>410 x 310 x 430 mm</b>
<b>GROSS WEIGHT / PESO BRUTO / PESO BRUTO:</b>	<b>11,5 kg</b>
<b>NET WEIGH / PESO NETO / PESO LÍQUIDO:</b>	<b>9,5 kg</b>

## CARES WHEN OPERATING YOUR WATER PUMP / CUIDADOS AL OPERAR SU MOTO-BOMBA / CUIDADOS AO OPERAR SUA MOTOBOMBA - I



1

**READ THE MANUAL CAREFULLY;**  
*LEA EL MANUAL CON ATENCIÓN;*  
LEIA O MANUAL COM ATENÇÃO;

**NEVER USE THIS EQUIPMENT WHEN YOU ARE TIRED, SLEEPY, ON THE EFFECT OF ALCOHOL, DRUGS OR OTHER SUBSTANCES; STRONG WINDS;**  
*NUNCA UTILICE ESTE EQUIPO CUANDO ESTÉ CANSADO, SOMNOLIENTO, SOBRE EL EFECTO DE ALCOHOL, DROGAS U OTRAS SUSTANCIAS; FUERTES VIENTOS;*  
NUNCA UTILIZE ESTE EQUIPAMENTO QUANDO ESTIVER CANSADO, SONOLENTO, SOBRE O EFEITO DE ÁLCOOL, DROGAS OU OUTRAS SUBSTÂNCIAS;



2

**DO NOT OPERATE THE EQUIPMENT INDOORS. THE GASES EMITTED FROM THE EXHAUST CONTAIN CARBON MONOXIDE THAT CAN BE HARMFUL TO HEALTH; STRONG WINDS;**  
*NO OPERE EL EQUIPO EN LUGARES CERRADOS. LOS GASES EMITIDOS POR EL ESCAPE CONTIENEN MONÓXIDO DE CARBONO QUE PUEDEN PERJUDICAR LA SALUD; FUERTES VIENTOS;*  
NÃO OPERE O EQUIPAMENTO EM LOCAIS FECHADOS. OS GASES EMITIDOS PELO ESCAPE CONTÊM MONÓXIDO DE CARBONO QUE PODEM PREJUDICAR A SAÚDE;



3

**NEVER USE THE PRODUCT IN WET CONDITIONS SUCH AS RAIN, SNOW, STORMS, ETC;**  
*NUNCA UTILICE EL PRODUCTO EN AMBIENTES MOJADOS, SOBRE LLUVIA, NIEVE, TORMENTAS, ETC;*  
NUNCA UTILIZE O PRODUTO EM AMBIENTES MOLHADOS, SOBRE CHUVA, NEVE, TEMPESTADES ETC;



4

**WHEN USING THE PRODUCT, MAKE SURE THAT CHILDREN, UNAUTHORIZED PERSONS OR ANIMALS ARE AT A SAFE DISTANCE AT LEAST 15 METERS AWAY FROM THE EQUIPMENT;**  
*CUANDO UTILICE EL PRODUCTO, ANTES DE CONECTAR EL EQUIPO, ASEGÚRESE DE QUE LOS NIÑOS, LAS PERSONAS NO AUTORIZADAS O LOS ANIMALES ESTÉN A UNA DISTANCIA SEGURA DE AL MENOS 15 METROS;*  
QUANDO FOR UTILIZAR O PRODUTO, ANTES DE LIGAR O EQUIPAMENTO, CERTIFIQUE-SE QUE CRIANÇAS, PESSOAS NÃO AUTORIZADAS OU ANIMAIS ESTEJAM A UMA DISTÂNCIA SEGURA, NO MÍNIMO 15 METROS;



5

**NEVER ALLOW CHILDREN OR USERS WHO ARE UNABLE TO UNDERSTAND THE INSTRUCTIONS GIVEN IN THIS MANUAL TO USE THE ENGINE;**  
*NUNCA PERMITA QUE NIÑOS O USUARIOS INCAPACES DE COMPRENDER LAS INSTRUCCIONES DADAS EN ESTE MANUAL UTILICEN EL MOTOR;*  
NUNCA PERMITA QUE CRIANÇAS OU USUÁRIOS INCAPAZES DE COMPREENDER AS INSTRUÇÕES DADAS NESTE MANUAL UTILIZEM O MOTOR;

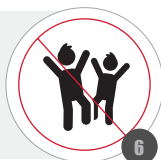

6

**WARNING / ATENCION / ATENÇÃO**



## CARES WHEN OPERATING YOUR WATER PUMP / CUIDADOS AL OPERAR SU MOTO-BOMBA / CUIDADOS AO OPERAR SUA MOTOBOMBA - II



7

**BE SURE TO KEEP THIS MANUAL ACCESSIBLE SO THAT YOU CAN CONSULT ANY DOUBTS;**  
**ASEGÚRESE DE MANTENER ESTE MANUAL DE FORMA ACCESIBLE, PARA QUE PUEDA SER CONSULTADO CUANDO EXISTAN DUDAS;**  
**CERTIFIQUE-SE DE MANTER ESTE MANUAL DE MODO ACESSÍVEL, PARA QUE CONSIGA CONSULTAR EM EVENTUAIS DÚVIDAS;**

**ALWAYS MAKE SURE TO INCLUDE THIS MANUAL WHEN SELLING, LENDING, OR TRANSFERRING OWNERSHIP OF THIS PRODUCT;**  
**ASEGÚRESE SIEMPRE DE INCLUIR ESTE MANUAL CUANDO VENDA, PRESTE, O TRANSFERA LA PROPIEDAD DE ESTE PRODUCTO;**  
**CERTIFIQUE-SE SEMPRE DE INCLUIR ESTE MANUAL QUANDO VENDER, EMPRESTAR, OU TRANSFERIR A PROPRIEDADE DESTE PRODUTO;**

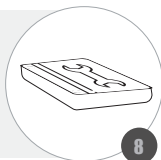

8



9

**NEVER REMOVE THE DECALS THAT COME WITH THE PRODUCT;**  
**NUNCA RETIRE LAS CALCOMANÍAS QUE ACOMPAÑAN EL PRODUCTO;**  
**NUNCA REMOVA OS DECALQUES QUE ACOMPANHAM O PRODUTO;**

**NEVER REMODEL OR MODIFY THE PRODUCT. THESE ACTIONS RESULT IN LOSS OF WARRANTY;**  
**NO REMUEVE NI MODIFIQUE EL PRODUCTO. ESTAS ACCIONES ACARREAN LA PÉRDIDA DE LA GARANTÍA;**  
**NUNCA REMODELE OU FAÇA ADAPTAÇÕES NO PRODUTO. ESTAS AÇÕES ACARRETAM NA PERDA DA GARANTIA;**

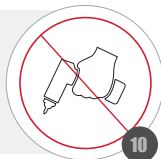

10

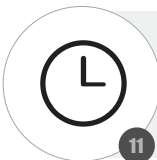

11

**NEW OR RECENTLY SERVICED ENGINES, IN FIRST USE, MUST OPERATE WITHOUT LOAD AND AT LOW SPEED IN THE FIRST 2 HOURS;**  
**MOTORES NUEVOS O CON MANTENIMIENTO RECIENTE, EN PRIMER USO, DEBEN OPERAR SIN CARGA Y EN BAJA VELOCIDAD EN LAS PRIMERAS 2 HORAS;**  
**MOTORES NOVOS OU COM MANUTENÇÃO RECENTE, EM PRIMEIRO USO, DEVEM OPERAR SEM CARGA E EM BAIXA VELOCIDADE NAS PRIMEIRAS 2 HORAS;**

**ALWAYS HAVE CONTAINERS SUITABLE FOR MIXTURE OF OIL + FUEL;**  
**TENGA SIEMPRE RECIPIENTES ADECUADOS PARA LA MEZCLA DEL ACEITE + COMBUSTIBLE;**  
**TENHA SEMPRE RECIPIENTES ADEQUADOS PARA ABASTECIMENTO DA MISTURA DO ÓLEO + COMBUSTÍVEL;**

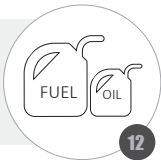

12



13

**NEVER WEAR WIDE CLOTHING, SHORTS, SHORTS, OPEN SHOES, LOOSE HAIR, ETC. ALWAYS USE THE RECOMMENDED PROTECTIVE EQUIPMENT;**  
**NUNCA UTILICE VESTIMENTAS ANCHAS, PANTALONES CORTOS, BERMUDAS, ZAPATOS ABIERTOS, PELO SUELTO, ETC. UTILICE SIEMPRE LOS EQUIPOS DE PROTECCIÓN RECOMENDADOS;**  
**NUNCA UTILIZE VESTIMENTAS LARGAS, CALÇÕES, BERMUDAS, SAPATOS ABERTOS, CABELO SOLTO, ETC. UTILIZE SEMPRE OS EQUIPAMENTOS DE PROTEÇÃO RECOMENDADOS;**

**WARNING / ATENCION / ATENÇÃO**



**INSPECTION BEFORE OPERATING / INSPECCIÓN ANTES DEL FUNCIONAMIENTO /  
INSPEÇÃO ANTES DO FUNCIONAMENTO**



**ALWAYS SUPPLY THE QUANTITY NEEDED TO DO THE JOB;**  
*ABASTEZCA SIEMPRE LA CANTIDAD NECESARIA PARA REALIZAR EL TRABAJO;*  
*ABASTEÇA SEMPRE A QUANTIDADE NECESSÁRIA PARA REALIZAR O TRABALHO;*

**CHECK AROUND AND UNDER THE MACHINE FOR LEAKS;**  
*REVISE ALREDEDOR Y DEBAJO DE LA MÁQUINA SI EXISTEN FUGAS;*  
*VERIFIQUE AO REDOR E EMBAIXO DA MÁQUINA SE EXISTEM VAZAMENTOS;*

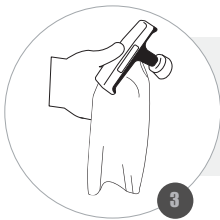
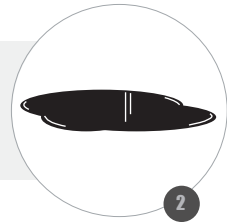

**CHECK FOR DIRT OR DEBRIS AROUND THE MUFFLER AND STARTER CABLE;**  
*VERIFIQUE SI EXISTEN SUCIEDADES O RESIDUOS ALREDEDOR DEL MOFLER Y DEL  
CABLE DE ARRANQUE;*  
*VERIFIQUE SE EXISTEM SUJEIRAS OU RESÍDUOS AO REDOR DO SILENCIOSO E DO  
CABO DE PARTIDA;*

**CHECK THE CLEANING OF THE AIR FILTER;**  
*VERIFIQUE LA LIMPIEZA DEL FILTRO DE AIRE;*  
*VERIFIQUE A LIMPEZA DO FILTRO DE AR;*



**INSPECTION BEFORE OPERATING / INSPECCIÓN ANTES DEL FUNCIONAMIENTO /  
INSPEÇÃO ANTES DO FUNCIONAMENTO**

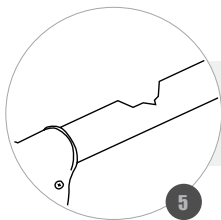

**CHECK FOR SIGNS OF MALFUNCTION;**  
*VERIFIQUE SI EXISTEN SEÑALES DE DAÑOS;*  
*VERIFIQUE SE EXISTEM SINAIS DE AVARIAS;*

5

**VERIFY TIGHTNESS OF NUTS AND BOLTS;**  
*VERIFIQUE EL APRIETO DE LAS TUERCAS Y TORNILLOS;*  
*VERIFIQUE O APERTO DE PORCAS E PARAFUSOS;*

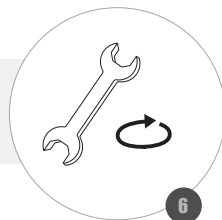

6



**CHECK THE CORRECT FIT OF COVERS AND OTHER COMPONENTS;**  
*VERIFIQUE EL ENCAJE CORRECTO DE CARCAZAS Y TAPAS;*  
*VERIFIQUE O ENCAIXE CORRETO DE CARCAÇAS E TAMPAS;*

7

**CHECK THE CONDITION OF THE EQUIPMENT POWERED BY THE ENGINE.**  
*VERIFIQUE LAS CONDICIONES DO EQUIPAMIENTO ALIMENTADO POR EL MOTOR;*  
*VERIFIQUE AS CONDIÇÕES DO EQUIPAMENTO ALIMENTADO PELO MOTOR;*

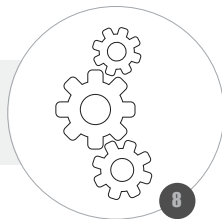

8

**WARNING / ATENCION / ATENÇÃO**

**PREVENTIVE MAINTENANCE ENSURES PERFECT OPERATION AND LONGER LIFE TO THE ENGINE.**

*EL MANTENIMIENTO PREVENTIVO GARANTIZA EL PERFECTO FUNCIONAMIENTO Y MAYOR VIDA ÚTIL DEL MOTOR.*

*A MANUTENÇÃO PREVENTIVA GARANTE O PERFEITO FUNCIONAMENTO E MAIOR VIDA ÚTIL DO MOTOR.*



**INSTALLING THE SELF- PRIMING PUMP / INSTALANDO LA BOMBA AUTOCEBANTE /  
INSTALANDO A MOTOBOMBA AUTO-ESCORVANTE - I**

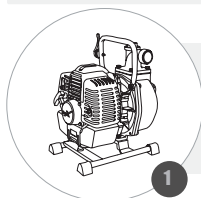

**1**  
**PUT THE PUMP ON A FLAT SURFACE AND CLOSE TO WHERE THE WATER WILL BE PUMPED;**  
*COLOQUE LA MOTOBOMBA EN UNA SUPERFICIE PLANA Y CERCA DEL LUGAR DONDE SERÁ BOMBEADO EL AGUA;*  
*ALOQUE O MOTOBOMBA EM UMA SUPERFÍCIE PLANA E PRÓXIMA DO LOCAL ONDE SERÁ BOMBEADO A ÁGUA;*

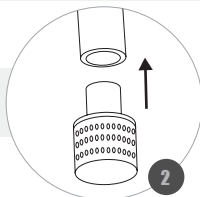

**2**  
**CONNECT THE DRAIN FILTER TO THE SUCTION HOSE;**  
*CONECTE EL FILTRO DE DESAGÜE A LA MANGUERA DE SUCCIÓN;*  
*CONECTE O FILTRO DE RALO NA MANGUEIRA DE SUÇÃO;*

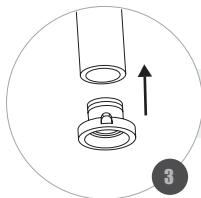

**3**  
**INSTALL THE ADAPTER ON THE OTHER END OF THE SUCTION HOSE;**  
*INSTALE EL ADAPTADOR EN EL OTRO EXTREMO DE LA MANGUERA DE SUCCIÓN;*  
*INSTALE O ADAPTADOR NA OUTRA EXTREMIDADE DA MANGUEIRA DE SUÇÃO;*

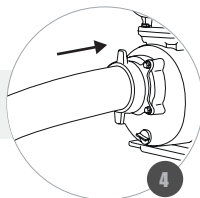

**4**  
**INSTALL THE SUCTION HOSE IN THE PUMP;**  
*INSTALE LA MANGUERA DE SUCCIÓN EN LA BOMBA;*  
*INSTALE A MANGUEIRA DE SUÇÃO NA BOMBA;*

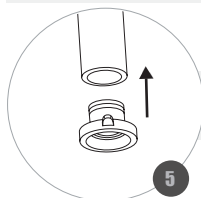

**5**  
**INSTALL THE ADAPTER AT THE END OF THE DISCHARGING HOSE;**  
*INSTALE EL ADAPTADOR EN EL EXTREMO DE LA MANGUERA DE DESCARGA;*  
*INSTALE O ADAPTADOR NA EXTREMIDADE DA MANGUEIRA DE RECALQUE;*

**WARNING / ATENCION / ATENÇÃO**

**DO NOT EXPOSE YOUR WATER PUMP TO THE ACTION OF TIME / NEVER ALLOW THE PUMP TO SUPPORT THE WEIGHT OF SUCTION AND SUCTION PIPING BY ITSELF, BUILD SUPPORTS TO SUPPORT THEM / KEEP ENOUGH ROOM FOR VENTILATION AND EASY ACCESS FOR MAINTENANCE / NEVER REDUCE SUCTION PIPE GAUGE OR PUMP SET-UP / PREFERABLY USE CURVES INSTEAD OF ELBOWS / ATTACH THREADED FITTINGS TO TUBING TO FACILITATE MAINTENANCE OF EQUIPMENT / SEAL ALL FITTINGS WITH APPROPRIATE SEAL / HOSE NOT INCLUDED.**

*NO EXPONGA SU MOTOBOMBA A LA ACCIÓN DEL TIEMPO / NUNCA DEJE QUE LA BOMBA SOSTENGA POR SÍ SOLA EL PESO DE LAS TUBERÍAS DE SUCCIÓN Y LA REPRESIÓN, CONSTRUYA SOPORTES PARA APOYARLAS / MANTENGA SUFICIENTE ESPACIO PARA LA VENTILACIÓN Y FÁCIL ACCESO PARA EL MANTENIMIENTO / NUNCA REDUZCA EL CALIBRE DE LA TUBERÍA DE SUCCIÓN O RECALQUE DE LA BOMBA / USE PREFERENTEMENTE CURVAS EN LUGAR DE CODOS / ACOPLE UNIONES ROSCADAS EN LAS TUBERÍAS PARA FACILITAR EL MANTENIMIENTO DEL EQUIPO / HACER EL SELLADO DE TODAS LAS CONEXIONES CON OBTURACIÓN APROPIADA / MANGUERA NO INCLUIDAS.*

*NÃO EXPONHA SUA MOTOBOMBA A AÇÃO DO TEMPO / NUNCA DEIXE QUE A BOMBA SUSTENTE SOZINHA O PESO DAS TUBULAÇÕES DE SUÇÃO E RECALQUE, CONSTRUA SUPORTES PARA APOIÁ-LAS/ MANTENHA ESPAÇO SUFICIENTE PARA A VENTILAÇÃO E FÁCIL ACESSO PARA MANUTENÇÃO / NUNCA REDUZA A BITOLA DA TUBULAÇÃO DE SUÇÃO OU RECALQUE DA BOMBA / USE PREFERENCIALMENTE CURVAS NO LUGAR DE COTOVELOS / ACOPLE UNIÕES ROSQUEADAS NAS TUBULAÇÕES PARA FACILITAR A MANUTENÇÃO DO EQUIPAMENTO / FAÇA A VEDAÇÃO DE TODAS AS CONEXÕES COM VEDANTE APROPRIADO / MANGUEIRAS NÃO INCLUSAS.*



**INSTALLING THE SELF- PRIMING PUMP / INSTALANDO LA BOMBA AUTOCEBANTE /  
INSTALANDO A MOTOBOMBA AUTO-ESCORVANTE - II**

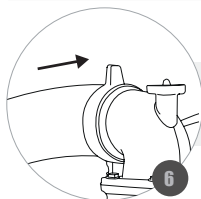

**INSTALL THE DISCHARGE HOSE IN THE PUMP;**  
*INSTALE LA MANGUERA DE DESCARGA EN LA MOTOBOMBA;*  
*INSTALE A MANGUEIRA DE RECALQUE NA MOTOBOMBA;*

**FIX THE PUMP IN A SUPPORT;**  
*FIJE LA MOTOBOMBA EN UN SOPORTE;*  
*FIXE A MOTOBOMBA EM UM SUPORTE;*

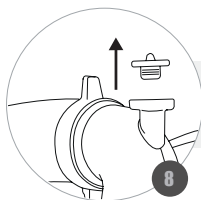
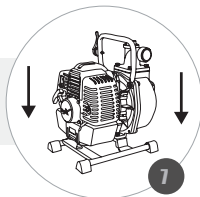

**REMOVE THE UPPER PUMP PLUG;**  
*RETIRE EL TAPÓN SUPERIOR DE LA BOMBA;*  
*RETIRE O BUIÃO SUPERIOR DA BOMBA;*

**FILL THE PUMP BODY WITH WATER;**  
*LLENE EL CUERPO DE LA BOMBA CON AGUA;*  
*ABASTEÇA TODO O CORPO DA BOMBA COM ÁGUA;*

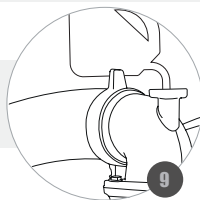

**REINSTALL THE UPPER PUMP PLUG;**  
*COLOQUE NUEVAMENTE EL TAPÓN SUPERIOR DE LA BOMBA;*  
*RECOLOQUE O BUIÃO SUPERIOR DA BOMBA;*

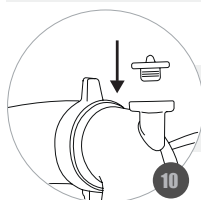

**WARNING / ATENCION / ATENÇÃO**

**INSTALL AT LEAST ONE CHECK VALVE ON THE SETTLING TUBING, ABOUT 15 METERS FROM THE PUMP / TO PREVENT CLOGGING, KEEP THE DRAIN FILTER AT LEAST 30 CM FROM THE BOTTOM / NEVER OPERATE THE PUMP WITHOUT WATER AS IT WILL DAMAGE THE MECHANICAL SEAL / DO NOT USE TO PUMP FLAMMABLE LIQUIDS, USE IS INTENDED TO PUMP WATER / HOSE NOT INCLUDED.**

*INSTALE AL MENOS UNA VÁLVULA DE RETENCIÓN EN LA TUBERÍA DE RECALQUE, MÁS O MENOS A 15 METROS DE LA MOTOBOMBA / PARA EVITAR ATASCOS, MANTENGA EL FILTRO DE DESAGÜE A UN MÍNIMO DE 30 CM DEL FONDO / NUNCA UTILICE LA MOTOBOMBA SIN AGUA, YA QUE DAÑARÁ EL SELLO MECÁNICO / NO UTILICE PARA BOMBLEAR LÍQUIDOS INFLAMABLES, EL USO ESTÁ DESTINADO A BOMBLEAR AGUA / MANGUERAS NO INCLUIDA.*

*INSTALE NO MÍNIMO UMA VÁLVULA DE RETENÇÃO NA TUBULAÇÃO DE RECALQUE, MAIS OU MENOS A 15 METROS DA MOTOBOMBA / PARA EVITAR ENTUPIMENTOS, MANTENHA O FILTRO DE RALO A NO MÍNIMO 30 CM DO FUNDO / NUNCA FUNCIONE A MOTOBOMBA SEM ÁGUA, POIS DANIFICARÁ O SELO MECÂNICO / NÃO UTILIZE PARA BOMBLEAR LÍQUIDOS INFLAMÁVEIS, O USO DESTINA-SE A BOMBLEAR ÁGUA / MANGUEIRAS NÃO INCLUSAS.*



**INSTALLING THE CENTRIFUGAL PUMP / INSTALANDO LA MOTOBOMBA CENTRIFUGA / INSTALANDO A MOTOBOMBA CENTRÍFUGA - I**

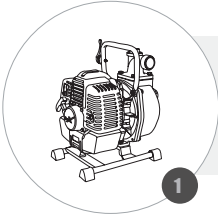

1

**PUT THE PUMP ON A FLAT SURFACE AND CLOSE TO WHERE THE WATER WILL BE PUMPED;**  
**COLOQUE LA MOTOBOMBA EN UNA SUPERFICIE PLANA Y CERCA DEL LUGAR DONDE SERÁ BOMBEADO EL AGUA;**  
**ALOQUE O MOTOBOMBA EM UMA SUPERFÍCIE PLANA E PRÓXIMA DO LOCAL ONDE SERÁ BOMBEADO A ÁGUA;**

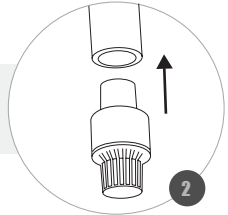

2

**CONNECT THE FOOT VALVE TO THE SUCTION HOSE;**  
**CONECTE LA VÁLVULA DE PIE A LA MANGUERA DE SUCCIÓN;**  
**CONECTE A VÁLVULA DE PÉ NA MANGUEIRA DE SUÇÃO;**

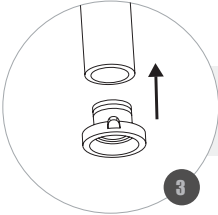

3

**INSTALL THE ADAPTER ON THE OTHER END OF THE SUCTION HOSE;**  
**INSTALE EL ADAPTADOR EN EL OTRO EXTREMO DE LA MANGUERA DE SUCCIÓN;**  
**INSTALE O ADAPTADOR NA OUTRA EXTREMIDADE DA MANGUEIRA DE SUÇÃO;**

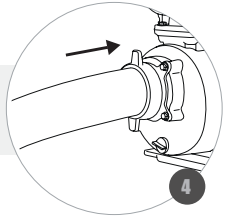

4

**INSTALL THE SUCTION HOSE INTO THE PUMP;**  
**INSTALE LA MANGUERA DE SUCCIÓN EN LA BOMBA;**  
**INSTALE A MANGUEIRA DE SUÇÃO NA BOMBA;**

**WARNING / ATENCION / ATENÇÃO**

**DO NOT EXPOSE YOUR MOTOR PUMP TO THE ACTION OF TIME / NEVER ALLOW THE PUMP TO SUPPORT THE WEIGHT OF SUCTION AND SUCTION PIPING BY ITSELF, BUILD SUPPORTS TO SUPPORT THEM / KEEP ENOUGH ROOM FOR VENTILATION AND EASY ACCESS FOR MAINTENANCE / NEVER REDUCE SUCTION PIPE GAUGE OR PUMP SET-UP / PREFERABLY USE CURVES INSTEAD OF ELBOWS / ATTACH THREADED FITTINGS TO TUBING TO FACILITATE MAINTENANCE OF EQUIPMENT / SEAL ALL FITTINGS WITH APPROPRIATE SEAL / HOSE NOT INCLUDED.**

**NO EXPONGA SU MOTOBOMBA A LA ACCIÓN DEL TIEMPO / NUNCA DEJE QUE LA BOMBA SOSTENGA POR SÍ SOLA EL PESO DE LAS TUBERÍAS DE SUCCIÓN Y LA REPRESIÓN, CONSTRUYA SOPORTES PARA APOYARLAS / MANTENGA SUFICIENTE ESPACIO PARA LA VENTILACIÓN Y FÁCIL ACCESO PARA EL MANTENIMIENTO / NUNCA REDUZCA EL CALIBRE DE LA TUBERÍA DE SUCCIÓN O RECALQUE DE LA BOMBA / USE PREFERENTEMENTE CURVAS EN LUGAR DE CODOS / ACOPLÉ UNIONES ROSCADAS EN LAS TUBERÍAS PARA FACILITAR EL MANTENIMIENTO DEL EQUIPO / HACER EL SELLADO DE TODAS LAS CONEXIONES CON OBTURACIÓN APROPIADA / MANGUERA NO INCLUIDAS.**

**NÃO EXPONHA SUA MOTOBOMBA A AÇÃO DO TEMPO / NUNCA DEIXE QUE A BOMBA SUSTENTE SOZINHA O PESO DAS TUBULAÇÕES DE SUÇÃO E RECALQUE, CONSTRUA SUPORTES PARA APOIÁ-LAS/ MANTENHA ESPAÇO SUFICIENTE PARA A VENTILAÇÃO E FÁCIL ACESSO PARA MANUTENÇÃO / NUNCA REDUZA A BITOLA DA TUBULAÇÃO DE SUÇÃO OU RECALQUE DA BOMBA / USE PREFERENCIALMENTE CURVAS NO LUGAR DE COTOVELOS / ACOPLÉ UNIÕES ROSQUEADAS NAS TUBULAÇÕES PARA FACILITAR A MANUTENÇÃO DO EQUIPAMENTO / FAÇA A VEDAÇÃO DE TODAS AS CONEXÕES COM VEDANTE APROPRIADO / MANGUEIRAS NÃO INCLUSAS.**





## INSTALLING THE CENTRIFUGAL PUMP / INSTALANDO LA MOTOBOMBA CENTRIFUGA / INSTALANDO A MOTOBOMBA CENTRÍFUGA - II

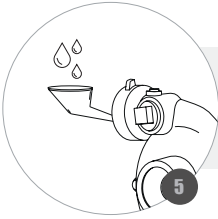

**FILL THE PUMP BODY AND HOSE WITH WATER USING THE DISCHARGE NOZZLE;**  
*LLENE EL CUERPO DE LA BOMBA Y LA MANGUERA CON AGUA, UTILIZANDO LA BOQUILLA DE DESCARGA;*  
**ENCHA O CORPO DA BOMBA E A MANGUEIRA COM ÁGUA, UTILIZANDO O BOCAL DE RECALQUE;**

**INSTALL THE ADAPTER AT THE END OF THE DISCHARGING HOSE;**  
*INSTALE EL ADAPTADOR EN EL EXTREMO DE LA MANGUERA DE DESCARGA;*  
**INSTALE O ADAPTADOR NA EXTREMIDADE DA MANGUEIRA DE RECALQUE;**

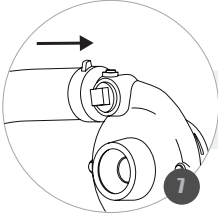
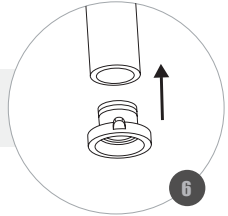

**INSTALL THE DISCHARGE HOSE IN THE PUMP;**  
*INSTALE LA MANGUERA DE DESCARGA EN LA MOTOBOMBA;*  
**INSTALE A MANGUEIRA DE RECALQUE NA MOTOBOMBA;**

**SECURE THE MOTOR PUMP TO A SUPPORT;**  
*FIJE LA MOTOBOMBA EN UN SOPORTE;*  
**FIXE A MOTOBOMBA EM UM SUPORTE;**

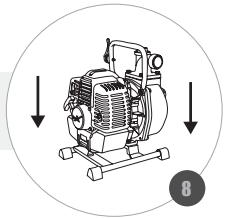

**CHECK ALL HOSES BEFORE STARTING THE PUMP;**  
*VERIFIQUE TODAS LAS MANGUERAS ANTES DE CONECTAR LA MOTOBOMBA;*  
**VERIFIQUE TODAS AS MANGUEIRAS ANTES DE LIGAR A MOTOBOMBA;**

**WARNING / ATENCION / ATENÇÃO**

**INSTALL AT LEAST ONE CHECK VALVE ON THE SETTLING TUBING, ABOUT 15 METERS FROM THE PUMP/ TO PREVENT CLOGGING, KEEP THE DRAIN FILTER AT LEAST 30 CM FROM THE BOTTOM / NEVER OPERATE THE PUMP WITHOUT WATER AS IT WILL DAMAGE THE MECHANICAL SEAL / DO NOT USE TO PUMP FLAMMABLE LIQUIDS, USE IS INTENDED TO PUMP WATER / HOSE NOT INCLUDED.**

*INSTALE AL MENOS UNA VÁLVULA DE RETENCIÓN EN LA TUBERÍA DE RECALQUE, MÁS O MENOS A 15 METROS DE LA MOTOBOMBA / PARA EVITAR ATASCOS, MANTENGA EL FILTRO DE DESAGÜE A UN MÍNIMO DE 30 CM DEL FONDO / NUNCA UTILICE LA MOTOBOMBA SIN AGUA, YA QUE DAÑARÁ EL SELLO MECÁNICO / NO UTILICE PARA BOMBLEAR LÍQUIDOS INFLAMABLES, EL USO ESTÁ DESTINADO A BOMBLEAR AGUA / MANGUERAS NO INCLUIDA.*

*INSTALE NO MÍNIMO UMA VÁLVULA DE RETENÇÃO NA TUBULAÇÃO DE RECALQUE, MAIS OU MENOS A 15 METROS DA MOTOBOMBA / PARA EVITAR ENTUPIMENTOS, MANTENHA O FILTRO DE RALO A NO MÍNIMO 30 CM DO FUNDO / NUNCA FUNCIONE A MOTOBOMBA SEM ÁGUA, POIS DANIFICARÁ O SELO MECÂNICO / NÃO UTILIZE PARA BOMBLEAR LÍQUIDOS INFLAMÁVEIS, O USO DESTINA-SE A BOMBLEAR ÁGUA / MANGUEIRAS NÃO INCLUSAS.*



**PROPER POSITIONING OF THE PUMP / POSICIONAMIENTO ADECUADO DE LA MOTOBOMBA / POSICIONAMENTO ADEQUADO DA MOTOBOMBA**

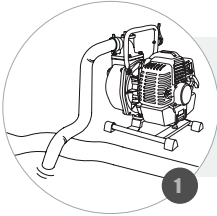

**TO OBTAIN THE BEST PERFORMANCE FROM THE PUMP, POSITION IT NEAR THE WATER LEVEL;**  
*PARA OBTENERSE EL MEJOR DESEMPEÑO DE LA MOTOBOMBA, COLÓQUELA CERCA DEL NIVEL DE AGUA;*  
*PARA SE OBTER O MELHOR DESEMPENHO DA MOTOBOMBA, POSICIONE-A PRÓXIMO DO NÍVEL DA ÁGUA;*

**USE HOSES OF THE REQUIRED SIZE. THIS WILL ALLOW THE PUMP TO PRODUCE THE LARGEST OUTPUT WITH THE SHORTEST PRIMING TIME;**  
*UTILICE MANGUERAS DEL TAMAÑO NECESARIO. ESTO PERMITIRÁ QUE LA BOMBA PRODUZCA MAYOR SALIDA CON MENOR TIEMPO DE CEBADO;*  
*USE MANGUEIRAS DO TAMANHO NECESSÁRIO. ISSO PERMITIRÁ QUE A BOMBA PRODUZA A MAIOR SAÍDA COM O MENOR TEMPO DE ESCORVA;*

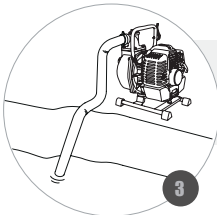
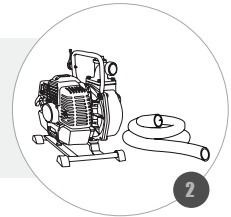

**INCREASING SUCTION HEIGHT, THE WATER PUMP LOSS EFFICIENCY;**  
*AUMENTANDO LA ALTURA DE SUCCIÓN, LA MOTOBOMBA PIERDE RENDIMIENTO;*  
*AUMENTANDO A ALTURA DE SUCCÃO, A MOTOBOMBA PERDE RENDIMENTO;*

**THE LENGTH AND THE MATERIAL OF SUCTION AND DISCHARGE HOSES CAN ALSO SIGNIFICANTLY AFFECT PUMP OUTPUT;**  
*LA LARGURA E LO MATERIAL DE LAS MANGUERAS DE DESCARGA TAMBIÉN PUEDE AFECTAR SIGNIFICATIVAMENTE LA SALIDA DE LA BOMBA;*  
*O COMPRIMENTO E O MATERIAL DAS MANGUEIRAS DE SUCCÃO E DESCARGA TAM-BÉM PODEM AFETAR SIGNIFICATIVAMENTE A SAÍDA DA BOMBA;*

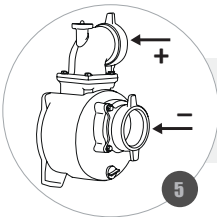
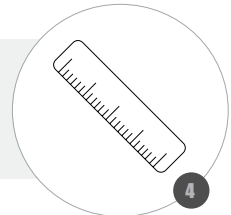

**THE DISCHARGE CAPACITY IS GREATER THAN THE SUCTION CAPACITY;**  
*LA CAPACIDAD DE DESCARGA ES MAYOR QUE LA CAPACIDAD DE SUCCIÓN;*  
*A CAPACIDADE DE DESCARGA É MAIOR DO QUE A CAPACIDADE DE SUCCÃO;*

**WARNING / ATENCION / ATENÇÃO**

**HOSE NOT INCLUDED.**

*MANGUERA NO INCLUIDA.*

*MANGUEIRAS NÃO INCLUSAS.*



## FUEL MIXTURE / MEZCLA DE COMBUSTIBLE / MISTURA DE COMBUSTÍVEL

**25:1 (MINERAL) /  
50:1 (SEMI-SYNTETIC /  
SEMI-SINTÉTICO)**

**1**

**PERFORM THE CORRECT MIXTURE OF 2T OIL + FUEL;  
REALICE LA MEZCLA CORRECTA DE ACEITE 2T + COMBUSTIBLE;  
REALIZE A CORRETA MISTURA DE ÓLEO LUBRIFICANTE 2T + COMBUSTÍVEL;**

**WHEN PREPARING THE FUEL MIXTURE, MIX ONLY THE AMOUNT NEEDED FOR THE JOB;  
AL PREPARAR LA MEZCLA DE COMBUSTIBLE, MEZCLE SOLO LA CANTIDAD NECESARIA PARA EL TRABAJO;  
QUANDO PREPARAR A MISTURA DE COMBUSTÍVEL, MISTURAR APENAS A QUANTIDADE NECESSÁRIA PARA O TRABALHO;**

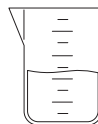

**2**



**3**

**THE FUEL SHOULD NOT BE STORED FOR LONG PERIODS OF TIME, THE FUEL WILL DETERIORATE AND AFFECT THE PERFORMANCE OF THE MACHINE;  
EL COMBUSTIBLE NO DEBE ALMACENARSE DURANTE LARGOS PERÍODOS DE TIEMPO, EL COMBUSTIBLE SE DETERIORARÁ Y AFECTARÁ EL RENDIMIENTO DE LA MÁQUINA;  
O COMBUSTÍVEL NÃO DEVE SER ARMAZENADO POR LONGOS PERÍODOS DE TEMPO, O COMBUSTÍVEL DETERIORA E AFETA O RENDIMENTO DA MÁQUINA;**

**DO NOT MIX THE "OLD" FUEL WITH THE "NEW" ONE, USE THEM SEPARATELY;  
NO MEZCLE EL COMBUSTIBLE "VIEJO" CON EL "NUEVO", UTILÍCELOS POR SEPARADO;  
NÃO MISTURE O COMBUSTÍVEL "VELHO" COM O "NOVO", UTILIZE-OS SEPARADO;**

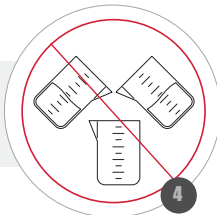

**4**

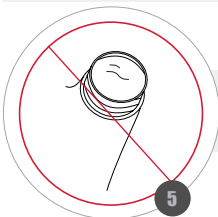

**5**

**NEVER FILL THE FUEL TANK COMPLETELY;  
NUNCA LLENE EL TANQUE DE COMBUSTIBLE;  
NUNCA ENCHER O TANQUE DE COMBUSTÍVEL COMPLETAMENTE;**

**WARNING / ATENCION / ATENÇÃO**

**NEVER MIX GASOLINE AND OIL DIRECTLY IN THE ENGINE FUEL TANK / FUEL AND ITS VAPORS ARE EXTREMELY FLAMMABLE AND EXPLOSIVE / THE USE OF OLD FUEL, MIXTURE OF WATER OR OTHER LIQUID IS FORBIDDEN/ USE ONLY UNLEADED GASOLINE WITH OCTANE RATING OF 87 OR HIGHER.**

**NUNCA MEZCLE GASOLINA Y ACEITE DIRECTAMENTE EN EL TANQUE DE COMBUSTIBLE DEL MOTOR / EL COMBUSTIBLE Y SUS VAPORES SON EXTREMADAMENTE INFLAMABLES Y EXPLOSIVOS / ESTÁ PROHIBIDO EL USO DE COMBUSTIBLES USADOS, MEZCLADOS CON AGUA U OTRO LÍQUIDOS / UTILICE SÓLO GASOLINA SIN PLOMO CON UNA TASA DE OCTANAJE DE 87 O SUPERIOR.**

**NUNCA MISTURE GASOLINA E ÓLEO DIRETAMENTE NO TANQUE DE COMBUSTÍVEL DO MOTOR / O COMBUSTÍVEL E SEUS VAPORES SÃO EXTREMAMENTE INFLAMÁVEIS E EXPLOSIVOS / O USO DE COMBUSTÍVEIS VELHOS, MISTURADOS COM ÁGUA OU OUTRO LÍQUIDO É PROIBIDO / USE SOMENTE GASOLINA SEM CHUMBO COM TAXA DE OCTANAGEM DE 87 OU SUPERIOR.**

## FUELING THE EQUIPMENT / ABASTECENDO EL EQUIPO / ABASTECENDO O EQUIPAMENTO

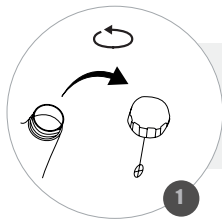

**REMOVE THE TANK CAP;**  
*REMUEVA LA TAPA DEL TANQUE;*  
*RETIRE A TAMPA DO TANQUE;*

**FILL WITH FUEL (MIXTURE) AND DO NOT EXCEED THE MAXIMUM LEVEL;**  
*COMPLETE CON COMBUSTIBLE (MEZCLA), EVITANDO EXCEDER EL NIVEL MÁXIMO;*  
*COMPLETE COM COMBUSTÍVEL (MISTURA), DE FORMA QUE NÃO EXCEDA O NÍVEL MÁXIMO;*

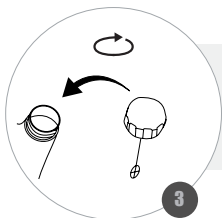
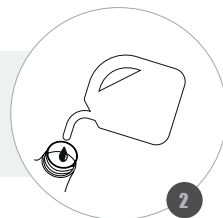

**ATTACH THE TANK CAP AND TIGHTEN SECURELY;**  
*ENCAJE LA TAPA Y APRIETE FIRMEMENTE;*  
*ENCAIXE A TAMPA E APORTE FIRMEMENTE;*

### WARNING / ATENCION / ATENÇÃO

**BEFORE FILLING THE MACHINE, SHAKE THE CONTAINER WELL WITH THE MIXTURE FUEL / WHEN WORKING WITH GASOLINE, AVOID DIRECT SKIN CONTACT AND INHALATION OF VAPORS / AVOID SUPPLY NEAR PLACES WITH SPARKS, FLAMES, HOT PARTS OR OTHER SOURCES OF HEAT / DO NOT FILL FUEL WHEN BE OPERATING, WAIT FOR THE ENGINE TO COOL / FILL WITH THE MOTOR IN THE RIGHT LEVEL, USE THE HOPPER FOR FILLING, IN CASE OF NA ACCIDENTAL SPILL, CLEAN ALL SURFACES / NEVER REFILL THE FUEL TANK TO THE TOP.**

*ANTES DE ABASTECER LA MÁQUINA, AGITAR BIEN EL RECIPIENTE CON LA MEZCLA DE COMBUSTIBLE / AL TRABAJAR CON GASOLINA, EVITAR CONTACTO DIRECTO CON LA PIEL Y LA INHALACIÓN DE LOS VAPORES / EVITE REABASTECER CERCA DE LUGARES CON CHISPAS, LLAMAS, PIEZAS CALIENTES U OTRAS FUENTES DE CALOR. BUSQUE SIEMPRE UN ÁREA BIEN VENTILADA / NO LLENE EL TANQUE CON EL EQUIPO EN FUNCIONAMIENTO, ESPERE A QUE EL MOTOR SE ENFRIE / ABASTEZCA CON EL MOTOR NIVELADO, UTILIZANDO UN EMBUDO, EN CASO DE DERRAME ACCIDENTAL, LIMPIE TODAS LAS SUPERFICIES / NUNCA LLENAR EL TANQUE DE COMBUSTIBLE HASTA LA CIMA.*

*ANTES DE ABASTECER A MÁQUINA, AGITAR BEM O RECIPIENTE COM A MISTURA DE COMBUSTÍVEL / AO TRABALHAR COM GASOLINA, EVITAR CONTATO DIRETO COM A PELE E A INALAÇÃO DOS VAPORES / EVITE ABASTECER PRÓXIMO A LOCAIS COM FAÍSCAS, CHAMAS, PEÇAS QUENTES OU OUTRAS FONTES DE CALOR. PROCURE SEMPRE UMA ÁREA BEM VENTILADA / NÃO ABASTEÇA COM O EQUIPAMENTO FUNCIONANDO, AGUARDE O MOTOR ESFRIAR / ABASTEÇA COM MOTOR NIVELADO, UTILIZE O FUNIL PARA ENCHIMENTO, EM CASO DE DERRAMAMENTO ACCIDENTAL, LIMPE TODAS AS SUPERFÍCIES / NUNCA ENCHER O TANQUE DE COMBUSTÍVEL ATÉ O TOPO.*



**STARTING THE EQUIPMENT / ENCENDIENDO EL EQUIPO / LIGANDO O EQUIPAMENTO - I**

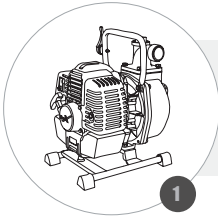

**STAND THE EQUIPMENT ON A FLAT SURFACE;**  
*APOYAR EL EQUIPO EN SUPERFICIE PLANA;*  
*APOIE O EQUIPAMENTO EM SUPERFÍCIE PLANA;*

1

**TURN THE SWITCH TO THE START POSITION;**  
*COLOQUE EL INTERRUPTOR EN LA POSICIÓN ENCENDER;*  
*POSICIONE O INTERRUPTOR NA POSIÇÃO LIGA;*

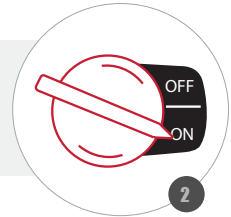

2



**5X**

**PRESS THE PRIMER (AT LEAST 5 TIMES) TO INJECT FUEL;**  
*PRESIONE EL PRIMER (MÍNIMO 5 VECES) PARA INYECTAR COMBUSTIBLE;*  
*PRESSIONE O PRIMER (NO MÍNIMO 5 VECES) PARA INJETAR COMBUSTÍVEL;*

3

**WARNING / ATENCION / ATENÇÃO**

**NEVER START THE ENGINE WITHOUT IT BEING ATTACHED TO THE EQUIPMENT TO BE USED / RAPID RETRACTION OF STARTER CORD (KICKBACK) WILL PULL HAND AND ARM TOWARD ENGINE FASTER THAN YOU CAN LET GO.**

*NUNCA CONECTE EL MOTOR SIN EL MISMO ACOPLAMIENTO AL EQUIPO A UTILIZAR / LA RETRACCIÓN RÁPIDA DE LA MANIJA DE ARRANQUE MOVIMENTARA EL BRAZO EN DIRECCIÓN AL MOTOR, PODIENDO RESULTAR EN HUESOS QUEBRADOS, FRACTURAS Y CONTUSIONES.*

*NUNCA LIGUE O MOTOR SEM O MESMO ESTAR ACOPLADO AO EQUIPAMENTO A SER UTILIZADO / A RETRAÇÃO RÁPIDA DO MANÍPULO DE PARTIDA MOVIMENTARÁ O BRAÇO EM DIREÇÃO AO MOTOR, PODENDO RESULTAR EM OSSOS QUEBRADOS, FRATURAS E CONTUSÕES.*



## STARTING THE EQUIPMENT / ENCENDIENDO EL EQUIPO / LIGANDO O EQUIPAMENTO - II

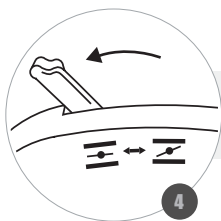

**MOVE THE CHOKE LEVER TO THE OPEN POSITION;**  
*MUEVA LA PALANCA DEL AHOGADOR EN POSICIÓN ABIERTA;*  
*MOVA A ALAVANCA DO AFOGADOR PARA POSIÇÃO ABERTO;*

**HOLD THE STARTER HANDLE AND PULL LIGHTLY UNTIL RESISTANCE IS FELT AND THEN PULL FIRMLY;**

*SUJETE LA PALANCA DE ARRANQUE Y TIRE LEVEMENTE HASTA QUE SE SIENTE RESISTENCIA Y LUEGO TIRE CON FIRMEZA;*  
*SEGURE O MANÍPULO DE PARTIDA E PUXE LEVEMENTE ATÉ SENTIR RESISTÊNCIA E ENTÃO PUXE FIRMEMENTE;*

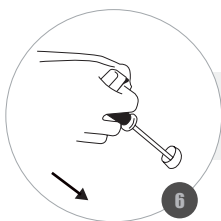

**SLOWLY RETURN THE STARTER HANDLE TO ITS PLACE OF ORIGIN;**  
*VUELVA LENTAMENTE EL MANGO DE SALIDA A SU LUGAR DE ORIGEN;*  
*RETORNE LENTAMENTE O MANÍPULO DE PARTIDA AO SEU LOCAL DE ORIGEM;*

**MOVE THE CHOKE LEVER TO THE CLOSED POSITION;**  
*MUEVA LA PALANCA DEL AHOGA A LA POSICIÓN CERRADA;*  
*MOVA A ALAVANCA DO AFOGADOR PARA POSIÇÃO FECHADO;*

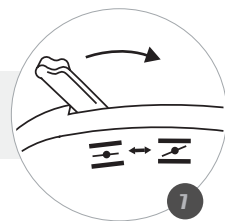

**ALLOW ENGINE TO WARM UP FOR 2 TO 3 MINUTES AND START WORK;**  
*DEJE QUE EL MOTOR SE CALIENTA DE 2 A 3 MINUTOS E INICIE EL TRABAJO;*  
*DEIXE O MOTOR ESQUENTAR DE 2 A 3 MINUTOS E INICIE O TRABALHO;*

### WARNING / ATENCION / ATENÇÃO

**NEVER START THE ENGINE WITHOUT IT BEING ATTACHED TO THE EQUIPMENT TO BE USED / RAPID RETRACTION OF STARTER CORD (KICKBACK) WILL PULL HAND AND ARM TOWARD ENGINE FASTER THAN YOU CAN LET GO.**

*NUNCA CONECTE EL MOTOR SIN EL MISMO ACOPLAMIENTO AL EQUIPO A UTILIZAR / LA RETRACCIÓN RÁPIDA DE LA MANIJA DE ARRANQUE MOVIMENTARÁ EL BRAZO EN DIRECCIÓN AL MOTOR, PODIENDO RESULTAR EN HUESOS QUEBRADOS, FRACTURAS Y CONTUSIONES.*

*NUNCA LIGUE O MOTOR SEM O MESMO ESTAR ACOPLADO AO EQUIPAMENTO A SER UTILIZADO / A RETRAÇÃO RÁPIDA DO MANÍPULO DE PARTIDA MOVIMENTARÁ O BRAÇO EM DIREÇÃO AO MOTOR, PODENDO RESULTAR EM OSSOS QUEBRADOS, FRATURAS E CONTUSÕES.*



**STOPPING THE ENGINE MANUAL / APAGANDO EL MOTOR COM ARRANQUE MANUAL / DESLIGANDO O MOTOR COM PARTIDA MANUAL**

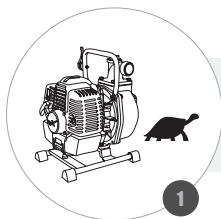

**KEEP ENGINE AT IDLE FOR 2-3 MINUTES;**  
**MANTENGA EL MOTOR EN MARCHA LENTA ENTRE 2-3 MINUTOS;**  
**MANTENHA O MOTOR EM MARCHA LENTA ENTRE 2-3 MINUTOS;**

**MOVE THE CONTROL LEVER TO THE OFF POSITION;**  
**MUEVA LA PALANCA DE CONTROL DE VELOCIDAD PARA LA POSICIÓN OFF;**  
**POSICIONE O INTERRUPTOR NA POSIÇÃO OFF;**

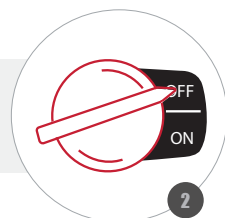

**WARNING / ATENCION / ATENÇÃO**

**THE EXHAUST WILL REMAIN HOT FOR A FEW MINUTES EVEN AFTER TUNING OFF THE ENGINE.**

**EL MOFLE PERMANECERÁ CALIENTE POR ALGUNOS MINUTOS INCLUSO DESPUES DE APAGAR EL MOTOR.**

**O ESCAPAMENTO PERMANECERÁ QUENTE POR ALGUNS MINUTOS MESMO APÓS DESLIGAR O MOTOR.**



**MAINTENANCE SCHEDULE / CRONOGRAMA DE MANTENIMIENTO / CRONOGRAMA DE MANUTENÇÃO**

<p><b>EVERY DAY OR EACH 4 HOURS</b></p> <ul style="list-style-type: none"> <li>• CHECK TIGHTNESS OF NUTS AND BOLTS;</li> <li>• CLEAN AIR FILTER;</li> <li>• CHECK FUEL HOSES;</li> <li>• CLEAN THE CYLINDER COOLING FIN;</li> </ul>	<p><i>DIARIAMENTE O CADA 4 HORAS</i></p> <ul style="list-style-type: none"> <li>• <i>COMPROBAR APRIETE DE TUERCAS Y TORNILLOS;</i></li> <li>• <i>LIMPIAR EL FILTRO DE AIRE;</i></li> <li>• <i>COMPROBAR LAS MANGUERAS DE COMBUSTIBLE;</i></li> <li>• <i>LIMPIAR LAS ALETAS DE REFRIGERACIÓN DEL CILINDRO;</i></li> </ul>	<p>DIARIAMENTE OU CADA 4 HORAS</p> <ul style="list-style-type: none"> <li>• VERIFICAR APERTO DE PORCAS E PARAFUSOS;</li> <li>• LIMPAR FILTRO DE AR;</li> <li>• VERIFICAR MANGUEIRAS DE COMBUSTÍVEL;</li> <li>• LIMPAR AS ALETAS DE REFRIGERAÇÃO DO CILINDRO;</li> </ul>
<p><b>EACH 30 HOURS OR 1 MONTH</b></p> <ul style="list-style-type: none"> <li>• CLEAN THE SPARK PLUG;</li> <li>• CLEAN THE FUEL TANK;</li> <li>• CHECK THE FUEL FILTER;</li> <li>• CLEAN THE MUFFLER PROTECTOR;</li> </ul>	<p><i>CADA 30 HORAS O 1 MÊS</i></p> <ul style="list-style-type: none"> <li>• <i>LIMPIAR LA BUJÍA;</i></li> <li>• <i>LIMPIAR EL TANQUE DE COMBUSTIBLE;</i></li> <li>• <i>COMPROBAR EL FILTRO DE COMBUSTIBLE;</i></li> <li>• <i>LIMPIAR EL PROTECTOR DEL ESCAPE;</i></li> </ul>	<p>CADA 30 HORAS OU 1 MÊS</p> <ul style="list-style-type: none"> <li>• LIMPAR A VELA DE IGNIÇÃO;</li> <li>• LIMPAR O TANQUE DE COMBUSTÍVEL;</li> <li>• VERIFICAR O FILTRO DE COMBUSTÍVEL;</li> <li>• LIMPAR O PROTETOR DO ESCAPAMENTO;</li> </ul>
<p><b>EACH 100 HOURS OR 6 MONTHS</b></p> <ul style="list-style-type: none"> <li>• CHECK FUEL FILTER (REPLACE IF NECESSARY);</li> <li>• CLEAN THE EXHAUST PROTECTOR;</li> <li>• CHECK AND REPLACE (IF NECESSARY) THE STARTING CORD;*</li> </ul>	<p><i>CADA 100 HORAS O 6 MESES</i></p> <ul style="list-style-type: none"> <li>• <i>REVISAR EL FILTRO DE COMBUSTIBLE (CAMBIAR SI ES NECESARIO);</i></li> <li>• <i>LIMPIAR EL PROTECTOR DEL ESCAPE;</i></li> <li>• <i>COMPROBAR E INTERCAMBIAR (SI ES NECESARIO) EL CORDÓN DE SALIDA;*</i></li> </ul>	<p>CADA 100 HORAS OU 6 MESES</p> <ul style="list-style-type: none"> <li>• VERIFICAR O FILTRO DE COMBUSTÍVEL (TROCAR SE NECESSÁRIO);</li> <li>• LIMPAR O PROTETOR DO ESCAPAMENTO;</li> <li>• VERIFICAR E TROCAR (SE NECESSÁRIO) O CORDÃO DE PARTIDA;*</li> </ul>
<p><b>EACH 300 HOURS OR 12 MONTHS</b></p> <ul style="list-style-type: none"> <li>• CLEAN CARBURETOR *;</li> </ul>	<p><i>CADA 300 HORAS O 12 MESES</i></p> <ul style="list-style-type: none"> <li>• <i>LIMPIAR EL CARBURADOR*;</i></li> </ul>	<p>CADA 300 HORAS OU 12 MESES</p> <ul style="list-style-type: none"> <li>• LIMPAR O CARBURADOR*;</li> </ul>

**\*THESE SERVICES MUST BE DONE AT AUTHORIZED TOYAMA TECHNICAL ASSISTANCE**

*\*ESTOS SERVICIOS DEBEN SER REALIZADOS EN UNA ASISTENCIA TÉCNICA TOYAMA AUTORIZADA.*

*\*ESTES SERVIÇOS DEVEM SER REALIZADOS NAS ASSISTÊNCIAS TÉCNICAS AUTORIZADAS TOYAMA*



## CLEANING THE SPARK PLUG / LIMPIANDO LA BUJÍA / LIMPANDO A VELA - I

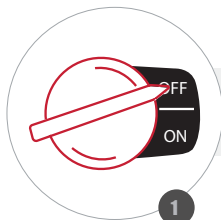

**TURN OFF THE ENGINE AND ALLOW TO COOL;**  
*APAGUE EL MOTOR Y ESPERE HASTA QUE SE ENFRÍE;*  
DESLIGUE O MOTOR E AGUARDE ESFRIAR;

**DISCONNECT THE SPARK PLUG PROTECTION;**  
*DESCONECTE LA PROTECCIÓN DE LA BUJÍA;*  
DESCONECTE O CACHIMBO DA VELA;

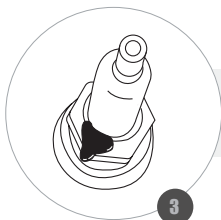
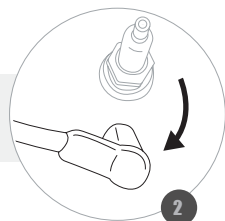

**REMOVE ANY DIRT AROUND THE SPARK PLUG;**  
*REMUEVA CUALQUIER TIPO DE SUCIEDAD ALREDEDOR DE LA BUJÍA;*  
REMOVA QUALQUER SUJEIRA EXISTENTE AO REDOR DA VELA;

**REMOVE THE SPARK PLUG USING AN APPROPRIATE WRENCH;**  
*RETIRE LA BUJÍA UTILIZANDO UNA LLAVE APROPIADA;*  
RETIRE A VELA UTILIZANDO UMA CHAVE APROPRIADA;

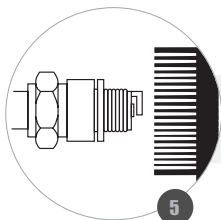
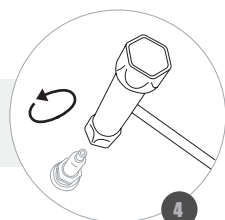

**REMOVE DIRT FROM THE ELECTRODE WITH A STEEL BRUSH;**  
*REMUEVA LA SUCIEDAD DEL ELECTRODO CON UN CEPILLO DE ACERO;*  
REMOVA A SUJEIRA DO ELETRODO COM UMA ESCOVA DE AÇO;

### WARNING / ATENCION / ATENÇÃO

**WHEN THE ELECTRODES ARE WORN OR THE INSULATION IS CRACKED, REPLACE THE SPARK PLUG / BLEACHING OR BLACKENING OF THE SPARK PLUG INSULATION MAY BE CAUSED BY IMPROPER ADJUSTMENTS OF THE ENGINE OR IMPROPER USE OF THE SPARK PLUG.**

*CUANDO LOS ELECTRODOS ESTÁN GASTADOS O EL AISLANTE ESTÁ AGRIETADO, CAMBIE LA BUJÍA / EL BLANQUEAMIENTO O ENNEGRECIMIENTO DEL AISLANTE DE LA BUJÍA PUEDE SER CAUSADO POR AJUSTES INCORRECTOS EN EL MOTOR O USO DE LA BUJÍA INCORRECTA.*

QUANDO OS ELETRODOS ESTIVEREM GASTOS OU O ISOLANTE ESTIVER RACHADO, TROQUE A VELA / O BRANQUEAMENTO OU ENNEGRECIMENTO DO ISOLANTE DA VELA PODE SER CAUSADO POR AJUSTES INCORRETOS NO MOTOR OU USO DA VELA INCORRETA.



## CLEANING THE SPARK PLUG / LIMPIANDO LA BUJÍA / LIMPANDO A VELA - II

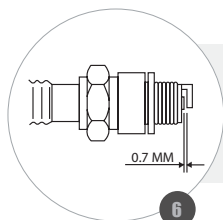

**CHECK THE SPACING BETWEEN THE ELECTRODE AND THE SPARK PLUG. IT MUST BE 0,6 AND 0,7 mm;**  
*VERIFIQUE EL ESPACIAMIENTO ENTRE EL ELECTRODO Y LA BUJÍA. ESTE DEBE ESTAR ENTRE 0,6 Y 0,7 mm;*  
*VERIFIQUE O ESPAÇAMENTO ENTRE O ELETRODO E A VELA, CORRIJA-O SE NECESSÁRIO DEIXANDO ENTRE 0,6 E 0,7 mm;*

**REINSTALL THE SPARK PLUG MANUALLY BY USING YOUR HAND AND THREADING ONLY WHAT IS NECESSARY;**  
*REINSTELE LA BUJÍA MANUALMENTE, ROSCANDO SOLO LO NECESARIO;*  
*REINSTELE A VELA MANUALMENTE, ROSQUEANDO APENAS O NECESSÁRIO;*

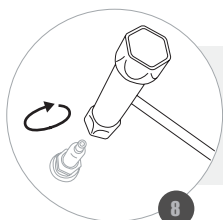

**AFTER SETTING THE SPARK PLUG, TIGHTEN WITH A WRENCH ABOUT 1/8 TO 1/4 TURN;**  
*DESPUÉS DE ASENTAR LA BUJÍA, APRIETE CON LA LLAVE ALREDEDOR DE 1/8 A 1/4 DE VUELTA;*  
*APÓS ASENTAR A VELA, APERTE COM A CHAVE EM TORNO DE 1/8 A 1/4 DE VOLTA;*

**REINSTALL THE SPARK PLUG PROTECTION ;**  
*VUELVA A COLOCAR LA PROTECCIÓN DE LA BUJÍA;*  
*RECOLOQUE O CACHIMBO DA VELA;*



### WARNING / ATENCION / ATENÇÃO

**A LOOSE SPARK PLUG CAN OVERHEAT AND DAMAGE THE ENGINE / OVER TIGHTENING THE SPARK PLUG CAN DAMAGE THE THREADS IN THE CYLINDER HEAD.**

*UNA BUJÍA FLOJA PUEDE CAUSAR CALENTAMIENTO DEL MOTOR Y DAÑAR EL MOTOR / UNA BUJÍA MUY APRETADA PUEDE DAÑAR LA ROSCA DEL CABEZOTE DEL MOTOR.*

*UMA VELA FROUXA PODE CAUSAR AQUECIMENTO E DANIFICAR O MOTOR / UMA VELA MUITO APERTADA PODE DANIFICAR A ROSCA DO CABEÇOTE DO MOTOR.*



## CHANGING THE SPARK PLUG / CAMBIANDO LA BUJÍA / TROCANDO A VELA-I

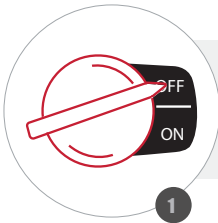

**TURN OFF THE ENGINE AND ALLOW TO COOL;**  
*APAGUE EL MOTOR Y ESPERE HASTA QUE SE ENFRÍE;*  
DESLIGUE O MOTOR E AGUARDE ESFRIAR;

**DISCONNECT THE SPARK PLUG PROTECTION;**  
*DESCONECTE LA PROTECCIÓN DE LA BUJÍA;*  
DESCONECTE O CACHIMBO DA VELA;

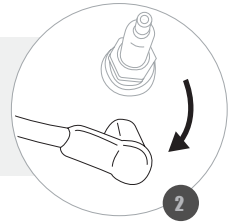

**REMOVE ANY DIRT AROUND THE SPARK PLUG;**  
*REMUEVA CUALQUIER TIPO DE SUCIEDAD ALREDEDOR DE LA BUJÍA;*  
REMOVA QUALQUER SUJEIRA EXISTENTE AO REDOR DA VELA;

**REMOVE THE SPARK PLUG USING AN APPROPRIATE WRENCH;**  
*RETIRE LA BUJÍA UTILIZANDO UNA LLAVE APROPIADA;*  
RETIRE A VELA UTILIZANDO UMA CHAVE APROPRIADA;

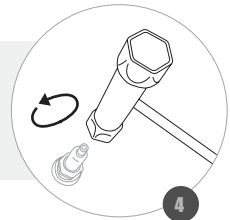

### WARNING / ATENCION / ATENÇÃO

**THE CORRECT SPACING BETWEEN THE ELECTRODE AND THE SPARK PLUG IS 0.6 AND 0.7 mm, IF NECESSARY ADJUST.**

*EL ESPACIAMIENTO CORRECTO ENTRE EL ELECTRODO Y LA VELA ES DE 0,6 Y 0,7 mm, SI ES NECESARIO REALIZAR EL AJUSTE.*

O ESPAÇAMENTO CORRETO ENTRE O ELETRODO E A VELA É DE 0,6 E 0,7 mm, SE NECESSÁRIO REALIZE O AJUSTE.



## CHANGING THE SPARK PLUG / CAMBIANDO LA BUJÍA / TROCANDO A VELA- II



**REINSTALL THE NEW SPARK PLUG BY USING YOUR HAND, THREADING ONLY WHAT IS NECESSARY;**  
**INSTALE LA NUEVA BUJÍA MANUALMENTE, ROSCANDO SOLO LO NECESARIO;**  
**REINSTELE A VELA NOVA MANUALMENTE, ROSQUEANDO APENAS O NECESSÁRIO;**

5

**AFTER SETTING THE SPARK PLUG, TIGHTEN WITH A WRENCH GIVING A 1/4 TURN;**  
**DESPUÉS DE ASENTAR LA BUJÍA, APIRIETE CON UNA LLAVE HASTA 1/4 DE VUELTA;**  
**APÓS ASSENTAR A VELA, APERTE COM A CHAVE ATÉ 1/4 VOLTA;**

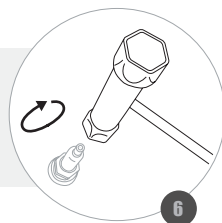

6

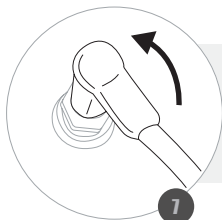

**REINSTALL THE SPARK PLUG PROTECTION ;**  
**VUELVA A COLOCAR LA PROTECCIÓN DE LA BUJÍA;**  
**RECOLOQUE O CACHIMBO DA VELA;**

7

### WARNING / ATENCION / ATENÇÃO

**BLEACHING OR BLACKENING OF THE SPARK PLUG INSULATION MAY BE CAUSED BY IMPROPER ADJUSTMENTS TO THE ENGINE OR IMPROPER USE OF THE SPARK PLUG.**

**EL BLANQUEAMIENTO O ENNEGRECIMIENTO DEL AISLANTE DE LA BUJÍA PUEDE SER CAUSADO POR AJUSTES INCORRECTOS EN EL MOTOR O USO DE LA BUJÍA INCORRECTA.**

**O BRANQUEAMENTO OU ENEGRECIMENTO DO ISOLANTE DA VELA PODE SER CAUSADO POR AJUSTES INCORRETTOS NO MOTOR OU USO DA VELA INCORRETA.**



## AIR FILTER MAINTENANCE / MANTENIMIENTO FILTRO DE AIRE / MANUTENÇÃO DO FILTRO DE AR - I

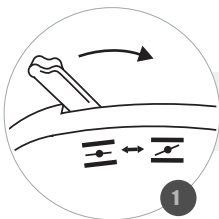

**MOVE THE CHOKE LEVER TO THE CLOSED;**  
*MUEVA LA PALANCA DEL AHOGAMIENTO CERRADO;*  
*MOVA A ALAVANCA DO AFOGADOR PARA FECHADO;*

**REMOVE THE COVER (COVER) FROM THE AIR FILTER;**  
*QUITE LA CUBIERTA (CUBIERTA) DEL FILTRO DE AIRE;*  
*REMOVA A TAMPA (COBERTURA) DO FILTRO DE AR;*

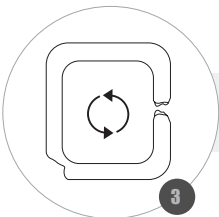
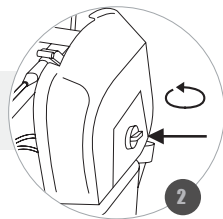

**REMOVE THE FILTER ELEMENT AND REPLACE IT IF IT IS DAMAGED;**  
*QUITE EL ELEMENTO FILTRANTE Y CÁMBIELO SI ESTÁ DAÑADO;*  
*REMOVA O ELEMENTO FILTRANTE E TROQUE-O SE ESTIVER DANIFICADO;*

**IN CASE OF REUSE, WASH THE ELEMENT WITH WARM WATER AND SOAP OR  
NON-FLAMMABLE SOLVENT;**  
*EN CASO DE REUTILIZACIÓN, LAVE EL ELEMENTO CON AGUA TIBIA Y JABÓN O  
DISOLVENTE NO INFLAMABLE;*  
*EM CASO DE REUTILIZAÇÃO, LAVE O ELEMENTO COM ÁGUA MORMA E SABÃO  
OU SOLVENTE NÃO INFLAMÁVEL;*



### WARNING / ATENCION / ATENÇÃO

**WHEN OPERATING THE MOTOR IN DUSTY ÁREAS, CLEAN THE AIR FILTER MORE OFTEN THAN SPECIFIED / BE CAREFUL NOT TO LET DIRT GET INTO THE AIR DUCT CONNECTS TO THE CARBURETOR / DUST ACCUMULATED IN THE AIR FILTER WILL REDUCE ENGINE EFFICIENCY. INCREASE FUEL CONSUMPTION AND ALLOW ABRASIVE PARTICLES TO PENETRATE THE ENGINE.**

*AL OPERAR EL MOTOR EN ÁREAS POLVORIENTAS, LIMPIE EL FILTRO DE AIRE CON MÁS FRECUENCIA DE LO ESPECIFICADO / TENGA CUIDADO DE NO DEJAR ENTRAR SUCIEDAD EN EL CONDUCTO DE AIRE QUE SE CONECTA AL CARBURADOR / EL POLVO ACUMULADO EN EL FILTRO DE AIRE REDUCIRÁ LA EFICIENCIA DEL MOTOR MOTOR. AUMENTAR EL CONSUMO DE COMBUSTIBLE Y PERMITIR QUE LAS PARTÍCULAS ABRASIVAS PUEDAN ENTRAR EN EL MOTOR.*

*AO OPERAR O MOTOR EM ÁREAS EMPOEIRADAS, LIMPE O FILTRO DE AR COM MAIS FREQUÊNCIA DO QUE ESPECIFICADO / TENHA CUIDADO PARA NÃO DEIXAR ENTRAR SUJEIRA NO DUTO DE AR QUE LIGA-SE AO CARBURADOR/ O PÓ ACUMULADO NO FILTRO DE AR IRÁ REDUZIR A EFICIÊNCIA DO MOTOR. AUMENTAR O CONSUMO DE COMBUSTÍVEL E PERMITIR QUE AS PARTÍCULAS ABRASIVAS POSSAM PENETRAR NO MOTOR.*



**AIR FILTER MAINTENANCE / MANTENIMIENTO FILTRO DE AIRE / MANUTENÇÃO DO FILTRO DE AR - II**



**WAIT FOR THE ELEMENT TO DRY AND MOISTEN IT WITH CLEAN ENGINE OIL. THEN IT MUST BE SQUEEZED TO REMOVE THE EXCESS OIL;**

*ESPERE A QUE EL ELEMENTO SE SEQUE Y HUMEDEZCA CON ACEITE DE MOTOR LIMPIO. A CONTINUACIÓN, SE DEBE EXPRIMIRLO PARA RETIRAR EL EXCESO DE ACEITE;*

*ESPERE O ELEMENTO SECAR E UMEDEÇA-O COM ÓLEO DE MOTOR LIMPO. EM SEGUIDA DEVE-SE ESPREMÊ-LO PARA RETIRAR O EXCESSO DE ÓLEO;*

**WITH A DAMP CLOTH, REMOVE ANY DIRT FROM THE FILTER COVER;**  
*CON UN PAÑO HÚMEDO, RETIRE TODA LA SUCIEDAD DE LA CUBIERTA DEL FILTRO;*  
*COM UM PANO ÚMIDO, REMOVA TODA A SUJEIRA DA COBERTURA DO FILTRO;*

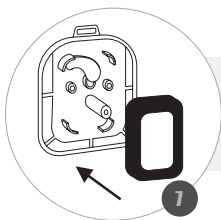

**REINSTALL THE FILTER ELEMENT;**  
*VUELVA A COLOCAR EL ELEMENTO FILTRANTE;*  
*RECOLOQUE O ELEMENTO FILTRANTE;*

**REINSTALL AND RESEAT THE FILTER COVER;**  
*VUELVA A COLOCAR Y VUELVA A COLOCAR LA CUBIERTA DEL FILTRO;*  
*RECOLOQUE E REAPERTE A COBERTURA DO FILTRO;*

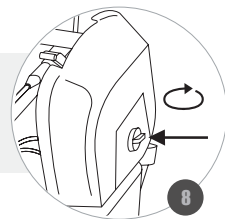

**WARNING / ATENCION / ATENÇÃO**

**OPERATING THE ENGINE WITHOUT THE AIR FILTER OR DIRTY AIR FILTER WILL CAUSE DIRT TO ENTER THE ENGINE, CAUSING PREMATURE WEAR / NEVER USE A BRUSH TO REMOVE DIRT.**

*FUNCIONAR EL MOTOR SIN EL FILTRO DE AIRE O CON EL FILTRO DE AIRE SUCIO HARÁ QUE LA SUCIEDAD ENTRE EN EL MOTOR, CAUSANDO DESGASTE PREMATURO / NUNCA UTILICE CEPILLOS PARA REMOVER SUCIEDADES.*

*FUNCIONAR O MOTOR SEM O FILTRO DE AR OU COM FILTRO DO AR SUJO IRÁ FAZER COM QUE A SUJEIRA ENTRE NO MOTOR, CAUSANDO DESGASTE PREMATURO / NUNCA UTILIZE ESCOVA PARA REMOVER SUJEIRAS.*



**CHANGING THE FUEL FILTER / CAMBIANDO EL FILTRO DE COMBUSTIBLE / TROCANDO O FILTRO DE COMBUSTÍVEL - I**

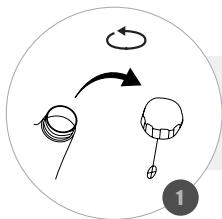

**REMOVE THE FUEL TANK CAP;**  
*RETIRE LA TAPA DEL TANQUE DE COMBUSTIBLE;*  
*REMOVA A TAMPA DO TANQUE DE COMBUSTÍVEL;*

**DRAIN ALL FUEL FROM THE TANK;**  
*BAJE TODO EL COMBUSTIBLE DEL TANQUE;*  
*ESGOTE TODO O COMBUSTÍVEL DO TANQUE;*

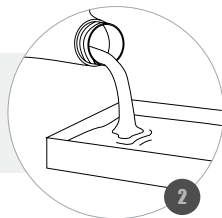

**WITH THE AID OF A HOOK, REMOVE THE FUEL FILTER OUT OF THE TANK;**  
*CON AYUDA DE UN GANCHO, RETIRE EL FILTRO DE COMBUSTIBLE FUERA DEL TANQUE;*  
*COM AUXÍLIO DE UM GANCHO, RETIRE O FILTRO DE COMBUSTÍVEL PARA FORA DO TANQUE;*

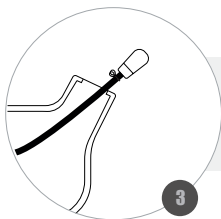

**CAREFULLY REMOVE IT FROM THE HOSE AND REPLACE WITH A NEW ONE;**  
*QUÍTVELO CUIDADOSAMENTE DE LA MANGUERA Y SUSTITUYA POR UNO NUEVO;*  
*REMOVA-O CUIDADOSAMENTE DA MANGUEIRA E SUBSTITUA POR UM NOVO;*

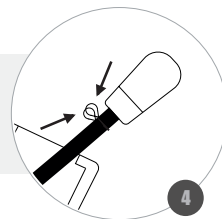

**WARNING / ATENCION / ATENÇÃO**

**THE CLOGGED FILTER CAUSES DIFFICULTY IN STARTING OR ABNORMALITIES IN ENGINE PERFORMANCE.**

*EL FILTRO TAPADO CAUSA DIFICULTAD EN EL ARRANQUE O ANORMALIDADES EN EL RENDIMIENTO DEL MOTOR.*

*O FILTRO ENTUPIDO CAUSARÁ DIFICULDADE NA PARTIDA OU ANORMALIDADES NO DESEMPENHO DO MOTOR.*



**CHANGING THE FUEL FILTER / CAMBIANDO EL FILTRO DE COMBUSTIBLE / TROCANDO O FILTRO DE COMBUSTÍVEL - II**

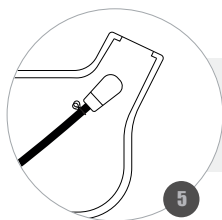

**REINSTALL IT INSIDE THE TANK;**  
*VUELVA A COLOCAR DENTRO DEL TANQUE;*  
RECOLOQUE-O DENTRO DO TANQUE;

**FILL THE TANK WITH FUEL (MIX);**  
*COMPLETE EL TANQUE CON COMBUSTIBLE (MEZCLA);*  
COMPLETE O TANQUE COM COMBUSTÍVEL (MISTURA);

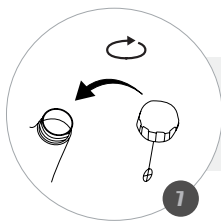

**REINSTALL THE TANK CAP BY TIGHTENING;**  
*VUELVA A COLOCAR LA TAPA DEL TANQUE ROSCANDO FIRMEMENTE;*  
RECOLOQUE A TAMPA DO TANQUE ROSQUEANDO FIRMEMENTE;

**WARNING / ATENCION / ATENÇÃO**

**THE CLOGGED FILTER CAUSES DIFFICULTY IN STARTING OR ABNORMALITIES IN ENGINE PERFORMANCE / ENGINE OPERATION WITHOUT THE FUEL FILTER CAN CAUSE COMPONENT DAMAGE.**

*EL FILTRO TAPADO CAUSA DIFICULTAD EN EL ARRANQUE O ANORMALIDADES EN EL RENDIMIENTO DEL MOTOR / FUNCIONAMIENTO DEL MOTOR SIN EL FILTRO DE COMBUSTIBLE PUEDE CAUSAR DAÑOS A LOS COMPONENTES.*

O FILTRO ENTUPIDO CAUSARÁ DIFICULDADE NA PARTIDA OU ANORMALIDADES NO DESEMPENHO DO MOTOR. FUNCIONAR O MOTOR SEM O FILTRO DE COMBUSTÍVEL PODERÁ CAUSAR DANOS AOS COMPONENTES.





## IDLE ADJUSTMENT / REGULAJE DE LA MARCHA LENTA / REGULAGEM DA MARCHA LENTA



**RUN THE ENGINE AND LET IT WARM;**  
*FUNCIONE EL MOTOR Y DÉJELO CALENTAR;*  
*FUNCIONE O MOTOR E DEIXE-O AQUECER;*

**KEEP ENGINE AT IDLE;**  
*MANTENGA EL MOTOR EN MARCHA LENTA;*  
*MANTENHA O MOTOR NA MARCHA LENTA;*

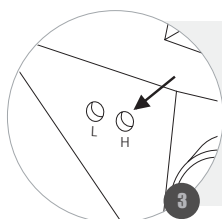
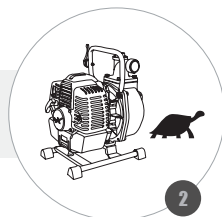

**TURN THE MAIN ADJUSTING SCREW (H) CAREFULLY CLOCKWISE UNTIL IT STOPS. THEN TURN 1 1/2 TURN COUNTERCLOCKWISE;**

*GIRAR EL TORNILLO DE AJUSTE PRINCIPAL (H) CON CUIDADO EN SENTIDO HORARIO, HASTA EL RESPALDO. DESPUÉS GIRAR 1 1/2 VUELTA EN SENTIDO CONTRARIO A LAS AGUJAS DEL RELOJ;*

*GIRAR O PARAFUSO DE REGULAGEM PRINCIPAL (H) COM CUIDADO EM SENTIDO HORÁRIO, ATÉ O ENCOSTO. DEPOIS GIRAR 1 1/2 VOLTA EM SENTIDO ANTI-HORÁRIO;*

**TURN THE IDLE ADJUSTMENT SCREW (L) CAREFULLY CLOCKWISE UNTIL IT STOPS. THEN TURN 1 TURN COUNTERCLOCKWISE;**

*GIRAR EL TORNILLO DE REGULACIÓN DE LA MARCHA LENTA (L) CON CUIDADO EN SENTIDO HORARIO, HASTA EL RESPALDO. DESPUÉS GIRE 1 VUELTA EN SENTIDO CONTRARIO A LAS AGUJAS DEL RELOJ;*

*GIRAR O PARAFUSO DE REGULAGEM DA MARCHA LENTA (L) COM CUIDADO EM SENTIDO HORÁRIO, ATÉ O ENCOSTO. DEPOIS GIRAR 1 VOLTA EM SENTIDO ANTI-HORÁRIO*

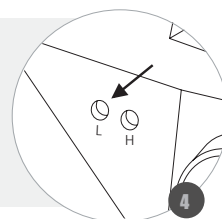

**WARNING / ATENCION / ATENÇÃO**

**BEWARE OF HOT ENGINE PARTS / IF THE ENGINE RUNS OUT OF REGULATION, IT MAY CAUSE IRREVERSIBLE DAMAGE TO THE COMPONENTS / INCREASED FUEL CONSUMPTION IS ASSOCIATED WITH DEREGULATION OF THE ENGINE SPEED.**

*CUIDADO CON LAS PARTES CALIENTES DEL MOTOR / SI EL MOTOR FUNCIONA FUERA DE LA REGULACIÓN, PUEDE SUFRIR DAÑOS IRREVERSIBLES A LOS COMPONENTES / EL AUMENTO EN EL GASTO DE COMBUSTIBLE ESTÁ ASOCIADO A LA DESREGULACIÓN DE LA MARCHA DEL MOTOR.*

*CUIDADO COM AS PARTES QUENTES DO MOTOR / SE O MOTOR OPERAR FORA DA REGULAGEM, PODERÁ SOFRER DANOS IRREVERSÍVEIS AOS COMPONENTES / O AUMENTO NO GASTO DE COMBUSTÍVEL ESTÁ ASSOCIADO A DESREGULAGEM DA MARCHA DO MOTOR.*



**CLEANING THE WATER PUMP / LIMPIEZA DE LA MOTOBOMBA / LIMPEZA DA MOTOBOMBA**

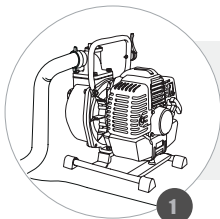

**CONNECT THE WATER PUMP AND LEAVE IT RUNNING WITH WATER FREE OF ANY IMPURITIES;**  
*CONECTE LA MOTOBOMBA Y DÉJELA EN FUNCIONAMIENTO CON AGUA LIBRE DE CUALQUIER IMPUREZA;*  
LIGUE A MOTOBOMBA E DEIXE-A EM FUNCIONAMENTO COM ÁGUA LIVRE DE QUALQUER IMPUREZA;

**LEAVE A FEW MINUTES RUNNING;**  
*DEJE EN FUNCIONAMIENTO UNOS MINUTOS;*  
DEIXE EM OPERAÇÃO ALGUNS MINUTOS;

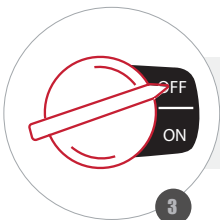
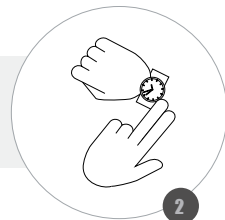

**TURN OFF THE WATER PUMP;**  
*APAGUE LA MOTOBOMBA;*  
DESLIGUE A MOTOBOMBA;

**OPEN THE DRAIN OF THE PUMP TO DRAIN ALL THE WATER;**  
*ABRA EL DESAGÜE DE LA BOMBA PARA ESCURRIR TODA EL AGUA;*  
ABRA O DRENO DA BOMBA PARA ESCOAR TODA A ÁGUA;



**WARNING / ATENCION / ATENÇÃO**



## STORAGE / ALMACENAMIENTO / ARMAZENAMENTO - I

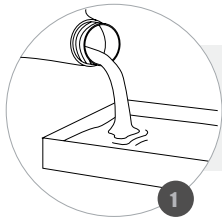

**REMOVE ALL FUEL AND CLEAN THE FUEL TANK;**  
*RETIRE TODO EL COMBUSTIBLE Y REALICE LA LIMPIEZA DEL TANQUE DE COMBUSTIBLE;*  
**REMOVA TODO O COMBUSTÍVEL E REALIZE A LIMPEZA DO TANQUE DE COMBUSTÍVEL;**

**CHECK THE CONDITION OF THE FUEL FILTER AND REPLACE IF NECESSARY;**  
*VERIFIQUE LA CONDICIÓN DEL FILTRO DE COMBUSTIBLE Y CÁMBIELO SI ES NECESARIO;*  
**VERIFIQUE A CONDIÇÃO DO FILTRO DE COMBUSTÍVEL E TROQUE-O SE NECESSÁRIO;**

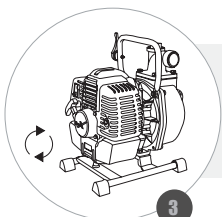

**LEAVE ENGINE RUNNING UNTIL ALL CARBURETOR FUEL IS EXHAUSTED;**  
*DEJAR EL MOTOR FUNCIONANDO HASTA AGOTAR TODO EL COMBUSTIBLE DEL CARBURADOR;*  
**DEIXAR O MOTOR FUNCIONANDO ATÉ ESGOTAR TODO O COMBUSTÍVEL DO CARBURADOR;**

**CLEAN THE AIR FILTER OR REPLACE IT IF NECESSARY;**  
*REALICE LA LIMPIEZA DEL FILTRO DE AIRE O EL CAMBIO DEL MISMO SI ES NECESARIO;*  
**REALIZE A LIMPEZA DO FILTRO DE AR OU A TROCA DO MESMO SE NECESSÁRIO;**



### WARNING / ATENCION / ATENÇÃO

**PERFORM THESE STEPS FOR STORAGE IN PERIODS GREATER THAN 30 DAYS / GASOLINE OXIDIZES AND DETERIORATES ALONG THE TIME, CAUSING ENGINE FAILURE / KEEP ENGINE OUT OF REACH OF CHILDREN AND UNAUTHORIZED PERSONS / THE MUFFLER WILL REMAIN HOT FOR A FEW MINUTES EVEN AFTER TUNING OFF THE ENGINE.**

*EJECUTE ESTOS PASOS PARA ALMACENAR DUANTE PERIODOS SUPERIORES A 30 DIAS / LA GASOLINA SE OXIDA Y DETERIORA CON EL PASO DEL TIEMPO, CAUSANDO FALLAS EN EL ARRANQUE DEL MOTOR / MANTENGA EL MOTOR FUERA DEL ALCANCE DE NIÑOS Y PERSONAS NO AUTORIZADAS/ EL MOFLE PERMANECERÁ CALIENTE POR ALGUNOS MINUTOS INCLUSO DESPUÉS DE APAGAR EL MOTOR.*

**EXECUTE ESTES PASSOS PARA ARMAZENAMENTO EM PERÍODOS SUPERIORES À 30 DIAS / A GASOLINA OXIDA E DETERIORA COM O PASSAR DO TEMPO, CAUSANDO FALHAS NA PARTIDA DO MOTOR / MANTENHA O MOTOR FORA DO ALCANCE DE CRIANÇAS E PESSOAS NÃO AUTORIZADAS / O ESCAPAMENTO PERMANECERÁ QUENTE POR ALGUNS MINUTOS MESMO APÓS DESLIGAR O MOTOR.**



## STORAGE / ALMACENAMIENTO / ARMAZENAMENTO - II

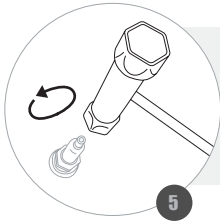

**REMOVE THE SPARK PLUG, PUT ABOUT 5ml OF CLEAN ENGINE OIL INTO THE CYLINDER;**

*RETIRE LA BUJÍA, COLOQUE CERCA DE 5 ml DE ACEITE DE MOTOR LIMPIO DENTRO DEL CILINDRO;*

*RETIRE A VELA DE IGNIÇÃO, COLOQUE CERCA DE 5ml DE ÓLEO DE MOTOR LIMPO DENTRO DO CILINDRO;*

**PULL THE STARTING ROPE 2 OR 3 TIMES TO DISTRIBUTE THE OIL;**  
*TIRE DE LA CUERDA DE ARRANQUE 2 O 3 VECES PARA DISTRIBUIR EL ACEITE;*  
*PUXE A CORDA DE PARTIDA 2 OU 3 VEZES PARA DISTRIBUIR O ÓLEO;*

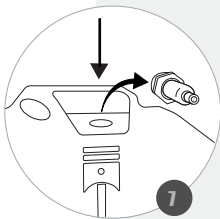
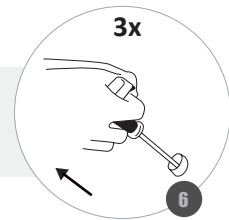

**THROUGH THE HOLE OF SPARK PLUG, OBSERVE THE POSITION OF THE PISTON, SLOWLY PULL THE STARTER HANDLE UNTIL THE PISTON REACHES THE HIGHEST POSITION AND LEAVES IT IN THIS POSITION;**

*A TRAVÉS DEL ORIFICIO DE LA BUJÍA, OBSERVE LA POSICIÓN DEL PISTÓN, TIRE LENTAMENTE DE LA PALANCA DE ARRANQUE HASTA QUE EL PISTÓN ALCANCE LA POSICIÓN MÁS ALTA Y LO DEJE EN ESTA POSICIÓN;*

*ATRAVÉS DO ORIFÍCIO DA VELA DE IGNIÇÃO, OBSERVE A POSIÇÃO DO PISTÃO, PUXE LENTAMENTE O MANÍPULO DE PARTIDA ATÉ O QUE PISTÃO ATINJA A POSIÇÃO MAIS ALTA E O DEIXE NESTA POSIÇÃO;*

### WARNING / ATENCION / ATENÇÃO

**PERFORM THESE STEPS FOR STORAGE IN PERIODS GREATER THAN 30 DAYS / AVOID AREAS FOR STORAGE IN HUMID ENVIRONMENTS AS HUMIDITY CONTRIBUTES TO RUST AND CORROSION.**

*EJECUTE ESTOS PASOS PARA ALMACENAR DUANTE PERIODOS SUPERIORES A 30 DIAS / EVITE ÁREAS PARA ALMACENAMIENTO EN AMBIENTES HÚMEDOS, PUES LA HUMEDAD CONTRIBUYE A LA APARICIÓN DE ÓXIDO Y CORROSIÓN.*

*EXECUTE ESTES PASSOS PARA ARMAZENAMENTO EM PERÍODOS SUPERIORES À 30 DIAS / EVITE ÁREAS PARA ESTOCAGEM EM AMBIENTES ÚMIDOS, POIS A UMIDADE CONTRIBUI PARA O APARECIMENTO DE FERRUGEM E CORROSIÃO.*



## STORAGE / ALMACENAMIENTO / ARMAZENAMENTO - III

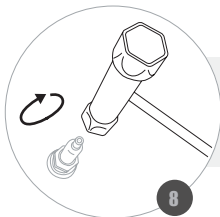

**REINSTALL THE SPARK PLUG;**  
*VUELVA A COLOCAR LA BUJÍA;*  
*RECOLOQUE A VELA DE IGNIÇÃO;*

**USING A WET CLOTH WITH NON-FLAMMABLE SOLVENT, CLEAN THE METAL PARTS OF THE ENGINE;**  
*CON UN PAÑO HUMEDECIDO CON SOLVENTE NO INFLAMABLE, LIMPIE LAS PARTES METÁLICAS DEL MOTOR;*  
*COM UM PANO UMEDECIDO EM SOLVENTE NÃO INFLAMÁVEL, LIMPE AS PARTES METÁLICAS DO MOTOR;*

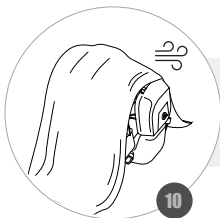

**COVER THE EQUIPMENT AND STORE IT IN A DRY AND VENTILATED PLACE;**  
*CUBRA EL EQUIPO Y LO ALMACENE EN UN LUGAR SECO Y VENTILADO;*  
*CUBRA O EQUIPAMENTO E O ARMAZENE EM LOCAL SECO E VENTILADO;*

### WARNING / ATENCION / ATENÇÃO

**AVOID ANY AREA WITH ELEMENTS THAT PRODUCE ELECTRIC SPARKS/ ALWAYS LEAVE THE ENGINE ON LEVEL GROUND.**

*EVITE CUALQUIER ÁREA CON ELEMENTOS QUE PRODUZCAN CHISPAS ELÉCTRICAS /DEJE EL MOTOR SIEMPRE EN UNA SUPERFICIE PLANA.*

*EVITE QUALQUER ÁREA COM ELEMENTOS QUE PRODUZAM FÁSCAS ELÉTRICAS/ DEIXE O MOTOR SEMPRE EM PISO NIVELADO.*



## TRANSPORT / TRANSPORTE / TRANSPORTE

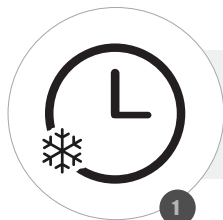

**IF THE ENGINE WAS RUNNING, WAIT AT LEAST 15 MINUTES FOR COOLING;**  
*SI EL MOTOR ESTABA FUNCIONANDO, ESPERÉ AL MENOS 15 MINUTOS HASTA QUE SE ENFRÍE;*  
CASO O MOTOR ESTEJA EM OPERAÇÃO, AGUARDE AO MENOS 15 MINUTOS ATÉ ESFRIAR;

**REMOVE THE CONNECTIONS AND DISCHARGE AND SUCTION HOSE;**  
*RETIRE LAS CONEXIONES Y LA MANGUERA DE DESCARGA Y SUCCIÓN;*  
REMOVA AS CONEXÕES E MANGUEIRAS DE SUÇÃO E RECALQUE;

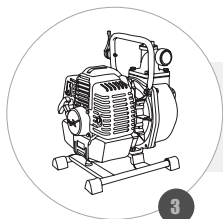
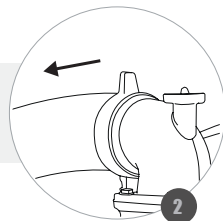

**ALLOCATE IT LEVEL TO PREVENT FUEL SPILLS;**  
*ALÉJELO DE FORMA NIVELADA, A FIN DE EVITAR DERRAMES DE COMBUSTIBLE;*  
ALOQUE-O DE FORMA NIVELADA, A FIM DE EVITAR DERRAMAMENTOS DE COMBUSTÍVEL;

**SECURELY FASTEN IT TO PREVENT DAMAGE;**  
*SUJETE DE FORMA CORRECTA PARA EVITAR AVERÍAS;*  
PRENDA-O DE FORMA CORRETA DE FORMA A EVITAR AVARIAS;

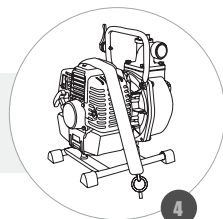

### WARNING / ATENCION / ATENÇÃO

**HOT ENGINE CAN BURN YOU AND IGNITE SOME MATERIALS / IN CASE OF GASOLINE LEAKAGE, CLEAN IT IMMEDIATELY TO AVOID EXPLOSIONS / IN THE EVENT OF AN OIL SPILL, CLEAN IT TO AVOID SLIPPING AND FALLING / NEVER CARRY THE MOTOR LYING DOWN OR UPSIDE DOWN.**

*EL MOTOR CALIENTE PUEDE QUEMARSE Y TAMBIÉN INFLAMAR ALGUNOS MATERIALES / EN CASO DE FUGAS DE GASOLINA, LÍMPIELO INMEDIATAMENTE PARA EVITAR EXPLOSIONES / EN CASO DE DERRAME DE ACEITE, LÍMPIELO PARA EVITAR RESBALONES Y CAÍDAS / NUNCA TRANSPORTE EL MOTOR ACOSTADO O DE CABEZA.*

O MOTOR QUENTE PODE QUEIMÁ-LO E TAMBÉM INFLAMAR ALGUNS MATERIAIS / EM CASO DE VAZAMENTO DE GASOLINA, LIMPE-O IMEDIATAMENTE AFIM DE EVITAR EXPLOSÕES / EM CASO DE DERRAMAMENTO DE ÓLEO, LIMPE-O A FIM DE EVITAR ESCORREGÕES E QUEDAS / NUNCA TRANSPORTE O MOTOR DEITADO OU DE PONTA CABEÇA.



## WARRANTY TERM

This product is guaranteed against defects in material and workmanship for a legal period of three (3) months from the date of issue of the respective Sales Invoice. We undertake to repair or replace, within the period mentioned, free of charge, parts that are recognized by the Technical Department as defective, upon approval of the Warranty Request.

This warranty is limited and non-transferable, valid only for the first purchaser and covers only the product, all damages and losses resulting from misuse of the equipment are excluded. Any freight/insurance and other costs will be borne by buyer.

The following shall be excluded from the guarantee:

- Defects caused by use not in accordance with the instructions contained in the Owner's Manual; accidents (falling, fire, etc.); use of non-original parts and repairs and / or maintenance carried out by unauthorized workshops and / or technicians.
- Spare parts and natural maintenance such as spark plugs, lubricants, filters, fuel cap, starting cord, handles, seals, gaskets, safety devices and similar items.
- Parts that suffer from natural wear and tear due to friction such as piston, cylinder, piston rings, bearings, pins, rollers, connecting rod, crankshaft, springs, bushings, rotor and mechanical seals.
- Violated products.
- Products whose Certificate of Warranty is incorrectly filled in and / or without the Sales Invoice number.

**NOTE:** A breakdown during the warranty period does not entitle the buyer to stop payment, or discounts.

**IMPORTANT:** Keep the Sales Invoice, the Product Warranty Certificate and present them when you need technical assistance.

**ATTENTION:** Read the owner's instruction manual and all warnings of danger and attention before operating the equipment.



## TERMINO DE GARANTIA

*Este producto está garantizado contra defectos de material y fabricación por un periodo legal de 3 (tres) meses a partir de la fecha de emisión de la factura de venta. Nos comprometemos a reparar y/o cambiar, dentro del plazo mencionado, gratuitamente, piezas que sean reconocidas por el Departamento Técnico como defectuosas, mediante la aprobación de la solicitud de garantía.*

*Esta garantía es limitada e intransferible, valida solamente para el primer comprador y cubre únicamente el producto, quedan excluidos todos los daños y perjuicios derivados del mal uso del equipamiento. Los eventuales gastos de flete/seguro y otros correrán por cuenta de comprador.*

*Quedan excluidos de la garantía:*

- *Defectos provocados por uso en desacuerdo con las instrucciones contenidas en el manual del usuario; accidentes (caída, fuego, etc.); utilización de piezas no originales o reparos y/o mantenimientos realizados por talleres y/o técnicos no autorizados.*
- *Piezas de reposición y mantenimiento natural como, bujías, lubricantes, filtros, tapa de combustible, cuerda de arranque, conjunto de arranque, manubrios, retenedores, juntas, barras, correas, lanzas, picos, pistolas, anillos o-ring, empaques, turbinas(ventilador), dispositivos de seguridad y ítems similares.*
- *Piezas que sufren de desgaste natural con el uso debido a la fricción, como, pistón, cilindro, anillos del pistón, mancales, pinos, rodillos, biela, cigüeñal, válvula, muelles, tochos, cojinetes, tubos, engranajes(piñón) y embrague.*
- *Productos violados.*
- *Productos cuyo certificado de garantía este llenado de manera incorrecta y/o sin el número de la Factura de compra.*

*NOTA: Una avería durante el periodo de garantía no le da el derecho al comprador de interrumpir el pago, y/o descuentos.*

*IMPORTANTE: Guarde este manual y este certificado en un local seguro, preséntelo cuando necesite de asistencia técnica, en conjunto con el Certificado de Garantía y Factura de compra.*

*ATENCION: Lea este manual de instrucciones del propietario y todos los avisos de peligro y atención antes de operar el equipamiento*





## TERMO DE GARANTIA

Este produto é garantido contra defeitos de material e de fabricação pelo período legal de 3 (três) meses a contar da data de emissão da respectiva Nota Fiscal de Venda. Comprometemo-nos a reparar ou substituir, dentro do prazo citado, gratuitamente, peças que sejam reconhecidas pelo Departamento Técnico como defeituosas, mediante aprovação da Solicitação de Garantia.

A presente garantia limitada é intransferível, válida somente para o primeiro comprador e cobre unicamente o produto, ficando excluídos quaisquer eventuais danos e prejuízos decorrentes de aplicação do equipamento. Eventuais despesas como frete e/ou seguro entre o domicílio e a Assistência Técnica correrão por conta do comprador.

Ficam excluídos da garantia:

- Defeitos provocados por uso em desacordo com as instruções contidas no Manual do Proprietário; acidentes (queda, fogo, etc.); utilização de peças não originais e consertos e/ou manutenção realizados por oficinas e/ou técnicos não autorizados.
- Peças de reposição e manutenção natural, como velas, lubrificantes, filtros, tampa de combustível, cordão da partida, manípulos, retentores, juntas, dispositivos de segurança e itens similares.
- Peças que sofrem desgaste natural com o uso, devido ao atrito, como pistão, cilindro, anéis de pistão, mancais, pinos, roletes, biela, virabrequim, molas, buchas, rotor e selos mecânicos.
- Produtos violados.
- Produtos cujo Certificado de Garantia esteja preenchido de forma incorreta e/ou sem o número da Nota Fiscal de Venda.

NOTA: Uma avaria durante o período de garantia não dá o direito ao comprador de interromper o pagamento, ou a descontos.

IMPORTANTE: Guarde a Nota Fiscal de Venda, O Certificado de Garantia do produto e apresente-os quando necessitar de assistência técnica.

ATENÇÃO: Leia o Manual de Instruções do proprietário e todos os avisos de perigo e atenção antes de operar o equipamento.







