

TVB26X

**GASOLINE VACUUM BLOWER 2 S**

*ASPIRADOR/SOPLADOR GASOLINA 2 T*

SOPROASPIRADOR GASOLINA 2 T

PLEASE READ THIS MANUAL CAREFULLY. IT CONTAINS INFORMATION FOR YOUR SAFETY.

*POR FAVOR, LEA ATENTAMENTE ESTE MANUAL. CONTIENE INFORMACIÓN PARA SU SEGURIDAD.*

POR FAVOR, LEIA ATENTAMENTE ESTE MANUAL. ELE CONTÉM INFORMAÇÕES PARA SUA SEGURANÇA.

**OWNER'S MANUAL**

GUÍA DEL PROPIETARIO • MANUAL DO PROPRIETÁRIO



## INDEX / INDICE / SUMÁRIO

06

**SAFETY SYMBOLS / SIMBOLOS DE SEGURIDAD / SIMBOLOS DE SEGURANÇA**

07

**SPECIFICATIONS / ESPECIFICACIONES / ESPECIFICAÇÕES**

08

**BLOWER PARTS POSITION / UBICACIÓN DE LOS COMPONENTES DEL ASPIRADOR/SOPLADOR / LOCALIZAÇÃO DOS COMPONENTES DO SOPROASPIRADOR- I**

09

**BLOWER PARTS POSITION / UBICACIÓN DE LOS COMPONENTES DEL ASPIRADOR/SOPLADOR / LOCALIZAÇÃO DOS COMPONENTES DO SOPROASPIRADOR- II**

10

**CARES WHEN OPERATING YOUR EQUIPMENT / CUIDADOS AL OPERAR SU EQUIPO / CUIDADOS AO OPERAR SEU EQUIPAMENTO - I**

11

**CARES WHEN OPERATING YOUR EQUIPMENT / CUIDADOS AL OPERAR SU EQUIPO / CUIDADOS AO OPERAR SEU EQUIPAMENTO - II**

12

**CARES WHEN OPERATING YOUR EQUIPMENT / CUIDADOS AL OPERAR SU EQUIPO / CUIDADOS AO OPERAR SEU EQUIPAMENTO - III**

13

**CARES WHEN OPERATING YOUR EQUIPMENT / CUIDADOS AL OPERAR SU EQUIPO / CUIDADOS AO OPERAR SEU EQUIPAMENTO - IV**

14

**INSPECTION BEFORE OPERATING / INSPECCIÓN ANTES DEL FUNCIONAMIENTO / INSPEÇÃO ANTES DO FUNCIONAMENTO- I**

15

**INSPECTION BEFORE OPERATING / INSPECCIÓN ANTES DEL FUNCIONAMIENTO / INSPEÇÃO ANTES DO FUNCIONAMENTO- II**

16

**ASSEMBLY OF THE PIPES / MONTAJE DE LOS TUBOS / MONTAGEM DOS TUBOS- I**

17

**ASSEMBLY OF THE PIPES / MONTAJE DE LOS TUBOS / MONTAGEM DOS TUBOS- II**

18

**ASSEMBLY AND DISASSEMBLY OF THE NOZZLE / MONTAJE Y DESMONTAJE DE LA BOQUILLA / MONTAGEM E DESMONTAGEM DO BICO**

19

**FUEL MISTURE / MEZCLA DE COMBUSTIBLE / MISTURA DE COMBUSTÍVEL**

20

**FUELING / ABASTECENDO / ABASTECENDO**

21

**STARTING THE EQUIPMENT / ENCENDIENDO EL EQUIPO / LIGANDO O EQUIPAMENTO- I**

22

**STARTING THE EQUIPMENT / ENCENDIENDO EL EQUIPO / LIGANDO O EQUIPAMENTO- II**

23

**TURNING OFF THE EQUIPMENT / APAGANDO EL EQUIPO / DESLIGANDO O EQUIPAMENTO**

24

**MAINTENANCE SCHEDULE / CRONOGRAMA DE MANTENIMIENTO / CRONOGRAMA DE MANUTENÇÃO**

25

**CLEANING THE SPARK PLUG / LIMPIANDO LA BUJÍA / LIMPANDO A VELA - I**

26

**CLEANING THE SPARK PLUG / LIMPIANDO LA BUJÍA / LIMPANDO A VELA- II**

**27****CHANGING THE SPARK PLUG / CAMBIANDO LA BUJÍA / TROCANDO A VELA - I****28****CHANGING THE SPARK PLUG / CAMBIANDO LA BUJÍA / TROCANDO A VELA - II****29****AIR FILTER MAINTENANCE / MANTENIMIENTO FILTRO DE AIRE / MANUTENÇÃO DO FILTRO DE AR - I****30****AIR FILTER MAINTENANCE / MANTENIMIENTO FILTRO DE AIRE / MANUTENÇÃO DO FILTRO DE AR - II****31****CHANGING THE FUEL FILTER / CAMBIANDO EL FILTRO DE COMBUSTIBLE / TROCANDO O FILTRO DE COMBUSTÍVEL - I****32****CHANGING THE FUEL FILTER / CAMBIANDO EL FILTRO DE COMBUSTIBLE / TROCANDO O FILTRO DE COMBUSTÍVEL - II****33****CHECK THE AIR INLET SCREEN / REVISE LA TELA DE ENTRADA DE AIRE / VERIFIQUE A TELA DE ENTRADA DE AR****34****STORAGE / ALMACENAMIENTO / ARMAZENAMENTO - I****35****STORAGE / ALMACENAMIENTO / ARMAZENAMENTO - II****36****STORAGE / ALMACENAMIENTO / ARMAZENAMENTO - III****37****TRANSPORT / TRANSPORTE / TRANSPORTE**

## PREFACE

Thank you for purchasing TOYAMA product.

**This manual covers the operation and maintenance of your product. The information and specifications included in this publication were in effect at the time of approval for printing. No part of this publication may be reproduced without written permission. This manual should be considered a permanent part of this product and should remain with it. The illustration may vary according to the model.**

**Keep this owner's manual handy, so you can refer to it at any time. This owner's manual is considered a permanent part of the product and should remain with the product if resold.**

**If a problem should arise, or if you have any questions about the product, consult you authorized TOYAMA dealer.**

## PROLOGO

*Gracias por comprar este Producto TOYAMA.*

*Este manual cubre la operación y el mantenimiento de este producto. La información y las especificaciones incluidas en esta publicación son efectivas para la fecha de aprobación de impresión.*

*Ninguna parte de esta publicación puede ser reproducida sin autorización. Este manual debe ser considerado parte permanente del producto y debe mantenerse con el producto en caso de ser revendido. Algunos detalles podrán cambiar dependiendo del modelo.*

*Conserve este manual a la mano para que usted se pueda referir a él en cualquier momento. En caso de presentarse algún problema, o si usted tienen alguna pregunta sobre el producto, contacte a su distribuidor TOYAMA.*

## PREFÁCIO

Obrigado por adquirir um Produto TOYAMA.

Este manual contém informações para operação e manutenção do seu produto. As informações e especificações incluídas nesta publicação estavam em vigor no momento da aprovação para impressão. Nenhuma parte desta publicação pode ser reproduzida sem permissão por escrito. A ilustração pode variar de acordo com cada modelo de equipamento.

Mantenha este manual do proprietário sempre disponível, para que consiga consultá-lo a qualquer momento. Este manual é considerado uma parte permanente do seu produto e deve acompanhar o equipamento ao ser revendido.

Ao surgir um problema, ou se você tem dúvidas sobre o seu produto, consulte o seu revendedor autorizado TOYAMA.

**SAFETY SYMBOLS / SIMBOLOS DE SEGURIDAD / SÍMBOLOS DE SEGURANÇA**

The following symbols are intended to remind you of the safety precautions to be followed.

Los siguientes símbolos tienen el objetivo de recordarle las precauciones de seguridad que deben respetarse.

Os símbolos seguintes tem o objetivo de lembrá-lo sobre as precauções de segurança que devem ser respeitadas.

 <p><b>READ MANUAL</b> LEA EL MANUAL LEIA O MANUAL</p>	 <p><b>WEAR EAR PROTECTORS</b> UTILICE PROTECCIÓN AURICULAR USAR PROTEÇÃO DE OUVIDO</p>	
 <p><b>WEAR RESPIRATORY PROTECTION</b> UTILICE PROTECCIÓN RESPIRATORIA USAR PROTEÇÃO RESPIRATÓRIA</p>	 <p><b>WEAR SAFETY GLOVES</b> UTILICE GUANTES DE SEGURIDAD USAR LUVAS DE SEGURANÇA</p>	
 <p><b>WEAR PROTECTIVE FOOTWEAR</b> UTILICE CALÇADOS PROTECTORES USAR CALÇADOS DE PROTEÇÃO</p>	 <p><b>WEAR EAR, EYE AND HEAD PROTECTION</b> UTILICE PROTECCIÓN PARA LOS OJOS, OÍDOS Y CABEZA USAR PROTEÇÃO PARA OS OLHOS, OUVI- DOS E CABEÇA</p>	
 <p><b>WARNING</b> AVISO AVISO</p>	 <p><b>ROTATING PARTS</b> PARTES MOBILES PARTES MÓVEIS</p>	 <p><b>HIGH TEMPERATURE</b> ALTA TEMPERATURA ALTA TEMPERATURA</p>
 <p><b>WARNING ELECTRICITY</b> RIESGO ELÉCTRICO RISCO ELÉTRICO</p>	 <p><b>FLAMMABLE MATERIAL</b> MATERIAL INFLAMABLE MATERIAL INFLAMÁVEL</p>	 <p><b>RISK OF INJURY</b> RIESGO DE LESION RISCO DE LESÃO</p>
 <p><b>TIPOVER HAZARD</b> RIESGO DE DEZLIZA- MIENTO RISCO DE TOMBAMENTO</p>	 <p><b>RISK OF SLIPPING</b> RIESGO DE DESLIZAR RISCO DE ESCORREGAR</p>	 <p><b>KICKBACK</b> CONTRAGOLPE REBOTE</p>
 <p><b>HEAT/HOT SURFACE</b> SUPERFICIE CALIENTE SUPERFÍCIE QUENTE</p>	 <p><b>TOXIC AIR</b> AIRE COM CONTAMINATES AR COM CONTAMINANTES</p>	
	<p><b>KEEP SAFE DISTANCE</b> MANTENGA DISTANCIA SEGURA MANTENHA DISTÂNCIA SEGURA</p>	
		

**SPECIFICATIONS / ESPECIFICACIONES / ESPECIFICAÇÕES**

MODELO	TVB26X
PRODUCT / PRODUCTO / PRODUTO	<b>GASOLINE VACUUM BLOWER TOYAMA, 2 STROKE, SINGLE CYLINDER, AIR COOLED.</b> SOPLOASPIRADOR GASOLINA TOYAMA, MOTOR 2 TIEMPOS, MONOCILINDRICO, REFRIGERADO POR AIRE. SOPROASPIRADOR GASOLINA TOYAMA, MOTOR 2 TEMPOS, MONOCILINDRICO, REFRIGERADOR A AR.
MAXIMUM POWER / POTÊNCIA MÁXIMA / POTÊNCIA MÁXIMA	1.0 HP
DISPLACEMENT / CILINDRADA / CILINDRADA	25.4 CC
TANK CAPACITY / CAPACIDAD DEL TANQUE / CAPACIDADE DO TANQUE	0.45 L
GAS & MINERAL OIL RATE / MESCLA DE GASOLINA E ACEITE MINERAL / MISTURA GASOLINA E ÓLEO MINERAL	25:1
GAS & SEMISYNTHETIC OIL RATE / MESCLA DE GASOLINA E ACEITE SEMISINTETIVO / MISTURA GASOLINA E ÓLEO SEMI SINTÉTICO	50:1
MAXIMUM SPEED / ROTACIÓN MÁXIMA / ROTAÇÃO MÁXIMA	8000 RPM
SPARK PLUG MODEL / MODELO DE LA BUJÍA / MODELO DE VELA	TOYAMA TSP-25S
STARTING SYSTEM / SISTEMA DE PARTIDA / TIPO DE PARTIDA	RECOIL START / ARRANQUE MANUAL / MANUAL RESTRÁTIL
AIR FLOW / FLUJO DE AIRE / VAZÃO DE AR	662 M <sup>3</sup> /H
BOX DIMENSIONS / DIMENSÕES CAIXA / DIMENSÕES DA CAIXA	570 X 290 X 380 MM
GROSS WEIGHT / PESO BRUTO / PESO BRUTO	7.6 KG
NET WEIGHT / PESO NETO / PESO LÍQUIDO	5.2 KG
SOUND POWER LEVEL / NIVEL DE POTENCIA DE SONIDO / NÍVEL DE POTÊNCIA SONORA	108 DB(A)

**BLOWER PARTS POSITION / UBICACIÓN DE LOS COMPONENTES DEL ASPIRADOR /SOPLADOR/ LOCALIZAÇÃO DOS COMPONENTES DO SOPROASPIRADOR- I**

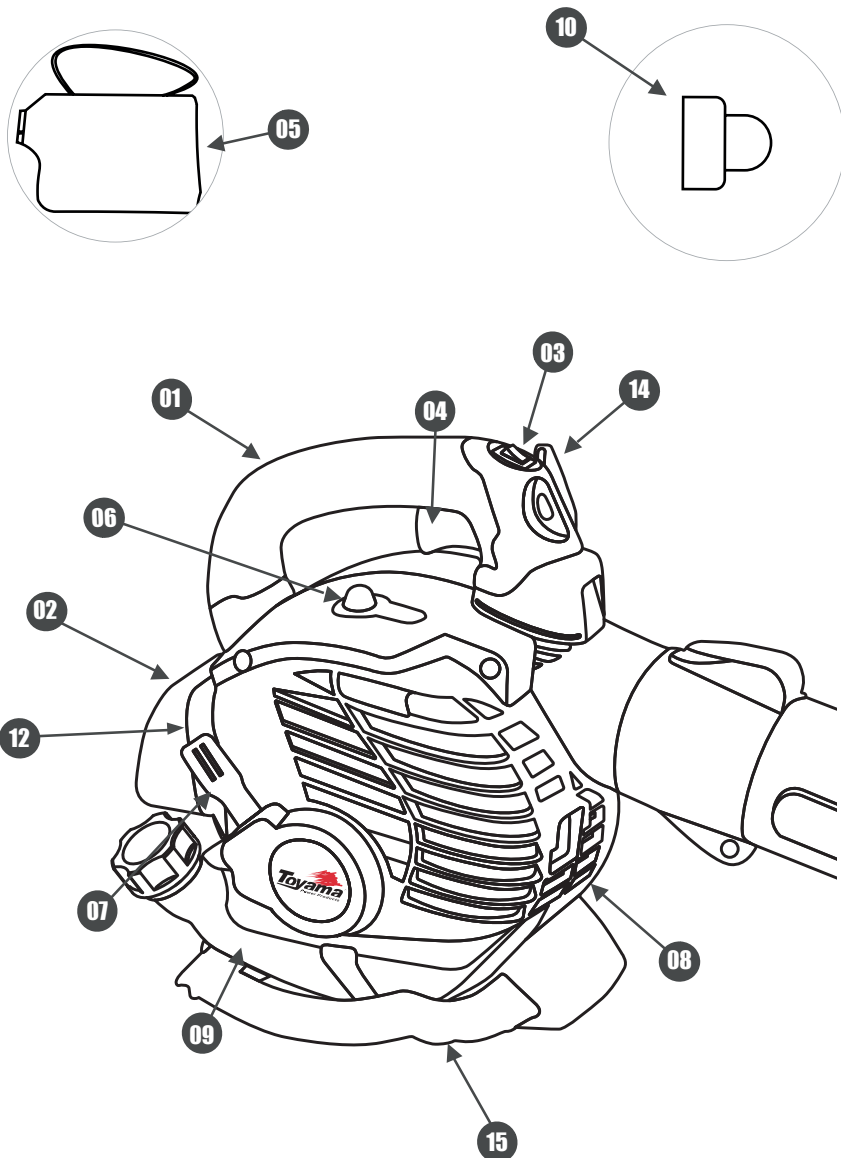



**BLOWER PARTS POSITION / UBICACIÓN DE LOS COMPONENTES DEL ASPIRADOR / SOPLADOR / LOCALIZAÇÃO DOS COMPONENTES DO SOPROASPIRADOR- II**

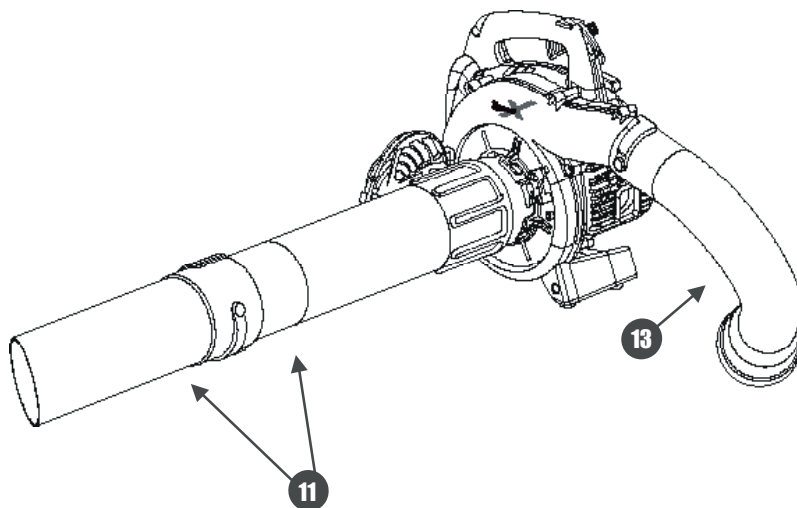

**ENGLISH**

- 01. HANDLE**
- 02. AIR FILTER;**
- 03. STOP BUTTON;**
- 04. THROTTLE;**
- 05. LEAF COLLECTOR;**
- 06. SPARK PLUG;**
- 07. STARTING GRIP;**
- 08. MUFFLER;**
- 09. FUEL TANK;**
- 10. PRIMER;**
- 11. VACUUM TUBES;**
- 12. CHOKE;**
- 13. COLLECTOR TUBE,**
- 14. THROTTLE TRIGGER LOCK.**
- 15. HANDLE**

**ESPAÑOL**

- 01. ALZA DE SOPORTE;**
- 02. FILTRO DE AIRE;**
- 03. BOTÓN DE PARADA;**
- 04. ACELERADOR;**
- 05. SACO RECOJEDOR;**
- 06. BUJIA;**
- 07. MANIJA DE ARRANQUE;**
- 08. MOFLE;**
- 09. TANQUE DE COMBUSTIBLE;**
- 10. CEBADOR;**
- 11. TUBOS DE SUCCIÓN;**
- 12. AHOGADOR;**
- 13. TUBO RECOJEDOR;**
- 14. TRABA DEL ACELERADOR.**
- 15. ALZA DE SOPORTE;**

**PORTUGUÊS**

- 01. ALÇA DE SUPORTE;**
- 02. FILTRO DE AR;**
- 03. INTERRUPTOR;**
- 04. ACELERADOR;**
- 05. SACO RECOLHEDOR;**
- 06. VELA;**
- 07. MANIPULO DE PARTIDA;**
- 08. ESCAPAMENTO;**
- 09. TANQUE DE COMBUSTÍVEL;**
- 10. PRIMER;**
- 11. TUBOS ASPIRAÇÃO;**
- 12. AFOGADOR;**
- 13. TUBO RECOLHEDOR;**
- 14. TRAVA DO ACELERADOR.**
- 15. ALÇA DE SUPORTE;**

**CARES WHEN OPERATING YOUR EQUIPMENT / CUIDADOS AL OPERAR SU EQUIPO  
/ CUIDADOS AO OPERAR SEU EQUIPAMENTO - I**



01

**READ THE MANUAL CAREFULLY;**  
*LEA EL MANUAL CON ATENCIÓN;*  
LEIA O MANUAL COM ATENÇÃO;

**NEVER USE THIS EQUIPMENT WHEN YOU ARE TIRED, SLEEPY, ON THE EFFECT OF ALCOHOL, DRUGS OR OTHER SUBSTANCES;**  
*NUNCA UTILICE ESTE EQUIPO CUANDO ESTÉ CANSADO, SOMNOLIENTO, SOBRE EL EFECTO DE ALCOHOL, DROGAS U OTRAS SUSTANCIAS;*  
NUNCA UTILIZE ESTE EQUIPAMENTO QUANDO ESTIVER CANSADO, SONOLENTO, SOBRE O EFEITO DE ÁLCOOL, DROGAS OU OUTRAS SUBSTÂNCIAS;



02

**DO NOT OPERATE THE EQUIPMENT INDOORS. THE GASES EMITTED FROM THE EXHAUST CONTAIN CARBON MONOXIDE THAT CAN BE HARMFUL TO HEALTH AND EVEN CAUSE DEATH;**

*NO OPERE EL EQUIPO EN LUGARES CERRADOS. LOS GASES EMITIDOS POR EL ESCAPE CONTIENEN MONÓXIDO DE CARBONO QUE PUEDEN PERJUDICAR LA SALUD Y HASTA CAUSAR LA MUERTE;*

NÃO OPERE O EQUIPAMENTO EM LOCAIS FECHADOS. OS GASES EMITIDOS PELO ESCAPE CONTÊM MONÓXIDO DE CARBONO QUE PODEM PREJUDICAR A SAÚDE E ATÉ CAUSAR A MORTE;



03

**NEVER REMOVE OBJECTS THAT MAY BE BLOCKING THE AIR INTAKE SCREEN WHILE THE ENGINE IS RUNNING;**  
*NUNCA RETIRE LOS OBJETOS QUE PUEDAN ESTAR OBSTRUYENDO LA PANTALLA DE ENTRADA DE AIRE CON EL MOTOR ENCENDIDO;*  
NUNCA REMOVA OS OBJETOS QUE POSSAM ESTAR OBSTRUINDO A TELA DE ENTRADA DE AR COM O MOTOR LIGADO;



04



05

**NEVER USE THE PRODUCT WITHOUT THE AIR INTAKE SCREEN BEING PROPERLY INSTALLED;**  
*NUNCA UTILICE EL EQUIPO SIN QUE LA PANTALLA DE ENTRADA DE AIRE ESTÉ BIEN INSTALADA;*  
NUNCA UTILIZE O EQUIPAMENTO SEM QUE A TELA DE ENTRADA DE AR ESTEJA BEM INSTALADA;

**CONTACT WITH THE EQUIPMENT FAN CAN CAUSE SERIOUS INJURY;**  
*EL CONTACTO CON EL VENTILADOR DEL EQUIPO PUEDE CAUSAR LESIONES GRAVES;*  
O CONTATO COM O VENTILADOR DO EQUIPAMENTO PODE CAUSAR FERIMENTOS GRAVES;



06

**WARNING / ATENCION / ATENÇÃO**



**CARES WHEN OPERATING YOUR EQUIPMENT / CUIDADOS AL OPERAR SU EQUIPO**  
**/ CUIDADOS AO OPERAR SEU EQUIPAMENTO - II**



**WHEN USING THE PRODUCT, MAKE SURE THAT CHILDREN, UNAUTHORIZED PERSONS OR ANIMALS ARE AT A SAFE DISTANCE AT LEAST 15 METERS AWAY FROM THE EQUIPMENT;**  
**CUANDO UTILICE EL PRODUCTO, ANTES DE CONECTAR EL EQUIPO, ASEGÚRESE DE QUE LOS NIÑOS, LAS PERSONAS NO AUTORIZADAS O LOS ANIMALES ESTÉN A UNA DISTANCIA SEGURA DE AL MENOS 15 METROS;**  
**QUANDO FOR UTILIZAR O PRODUTO, ANTES DE LIGAR O EQUIPAMENTO, CERTIFIQUE-SE QUE CRIANÇAS, PESSOAS NÃO AUTORIZADAS OU ANIMAIS ESTEJAM A UMA DISTÂNCIA SEGURA, NO MÍNIMO 15 METROS;**

**BE SURE TO KEEP THIS MANUAL ACCESSIBLE SO THAT YOU CAN CONSULT ANY DOUBTS;**  
**ASEGÚRESE DE MANTENER ESTE MANUAL DE FORMA ACCESIBLE, PARA QUE PUEDA SER CONSULTADO CUANDO EXISTAN DUDAS;**  
**CERTIFIQUE-SE DE MANTER ESTE MANUAL DE MODO ACESSÍVEL, PARA QUE CONSIGA CONSULTAR EM EVENTUAIS DÚVIDAS;**

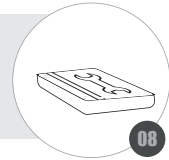

**ALWAYS MAKE SURE TO INCLUDE THIS MANUAL WHEN SELLING, LENDING, OR TRANSFERRING OWNERSHIP OF THIS PRODUCT;**  
**ASEGÚRESE SIEMPRE DE INCLUIR ESTE MANUAL CUANDO VENDA, PRESTE, O TRANSFERA LA PROPIEDAD DE ESTE PRODUCTO;**  
**CERTIFIQUE-SE SEMPRE DE INCLUIR ESTE MANUAL QUANDO VENDER, EMPRESTAR, OU TRANSFERIR A PROPRIEDADE DESTE PRODUTO;**

**NEVER ALLOW CHILDREN OR USERS WHO ARE UNABLE TO UNDERSTAND THE INSTRUCTIONS GIVEN IN THIS MANUAL TO USE THE EQUIPMENT;**  
**NUNCA PERMITA QUE NIÑOS O USUARIOS INCAPACES DE COMPRENDER LAS INSTRUCCIONES DADAS EN ESTE MANUAL UTILICEN EL EQUIPO;**  
**NUNCA PERMITA QUE CRIANÇAS OU USUÁRIOS INCAPAZES DE COMPREENDER AS INSTRUÇÕES DADAS NESTE MANUAL UTILIZEM O EQUIPAMENTO;**

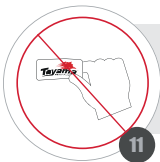
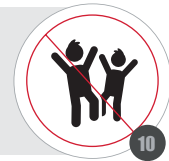

**NEVER REMOVE THE DECALS THAT COME WITH THE PRODUCT;**  
**NUNCA RETIRE LAS CALCOMANÍAS QUE ACOMPAÑAN EL PRODUCTO;**  
**NUNCA REMOVA OS DECALQUES QUE ACOMPANHAM O PRODUTO;**

**NEVER REMODEL OR MODIFY THE PRODUCT. THESE ACTIONS RESULT IN LOSS OF WARRANTY;**  
**NO REMUEVE NI MODIFIQUE EL PRODUCTO. ESTAS ACCIONES ACARREAN LA PÉRDIDA DE LA GARANTÍA;**  
**NUNCA REMODELE OU FAÇA ADAPTAÇÕES NO PRODUTO. ESTAS AÇÕES ACARRETAM NA PERDA DA GARANTIA;**

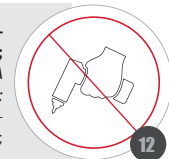

**WARNING / ATENCION / ATENÇÃO**



## CARES WHEN OPERATING YOUR EQUIPMENT / CUIDADOS AL OPERAR SU EQUIPO / CUIDADOS AO OPERAR SEU EQUIPAMENTO - III

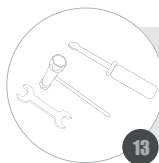

13

**ALWAYS KEEP NEAR THE NECESSARY TOOLS FOR PERIODIC CHECKS OR MAINTENANCE;**  
*MANTENGA SIEMPRE CERCA LAS HERRAMIENTAS NECESARIAS PARA VERIFICACIONES O MANTENIMIENTO PERIÓDICO;*  
*MANTENHA SEMPRE PRÓXIMO AS FERRAMENTAS NECESSÁRIAS PARA VERIFICAÇÕES OU MANUTENÇÕES PERIÓDICAS;*

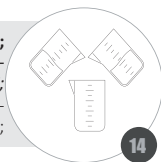

14

**ALWAYS HAVE CONTAINERS SUITABLE FOR MIXING AND FUELING;**  
*TENGA SIEMPRE RECIPIENTES ADECUADOS PARA LA MEZCLA Y EL SUMINISTRO DE COMBUSTIBLE;*  
*TENHA SEMPRE RECIPIENTES ADEQUADOS PARA MISTURA E ABASTECIMENTO DE COMBUSTÍVEL;*



15

**NEVER WEAR WIDE CLOTHING, SHORTS, SHORTS, OPEN SHOES, LOOSE HAIR, ETC. ALWAYS USE THE RECOMMENDED PROTECTIVE EQUIPMENT;**  
*NUNCA UTILICE VESTIMENTAS ANCHAS, PANTALONES CORTOS, BERMUDAS, ZAPATOS ABIERTOS, PUELO SUELTO, ETC. UTILICE SIEMPRE LOS EQUIPOS DE PROTECCIÓN RECOMENDADOS;*  
*NUNCA UTILIZE VESTIMENTAS LARGAS, CALÇÕES, BERMUDAS, SAPATOS ABERTOS, CABELO SOLTO, ETC. UTILIZE SEMPRE OS EQUIPAMENTOS DE PROTEÇÃO RECOMENDADOS;*

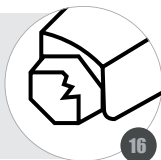

16

**BEFORE USE, MAKE SURE THAT THE LOCKING SCREW IS TIGHTENED SECURELY AND IS NOT DAMAGED;**  
*ANTES DE USAR, COMPRUEBE QUE EL TORNILLO DE CIERRE ESTÉ BIEN APRETADO Y QUE NO ESTÉ DAÑADO;*  
*ANTES DE USAR, VERIFIQUE SE O PARAFUSO DE FECHAMENTO ESTÁ BEM APERTADO E SE NÃO ESTÁ DANIFICADO;*

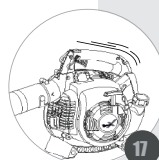

17

**PAY ATTENTION TO WEAR AND OVERHEATING OF PARTS. IF THERE IS ANY ABNORMALITY OF THE MACHINE, STOP THE OPERATION IMMEDIATELY AND CHECK THE MACHINE WITH CARE. TAKE THE MACHINE TO AN AUTHORIZED DEALER IF NECESSARY. NEVER OPERATE A MACHINE THAT IS NOT IN GOOD WORKING ORDER;**  
*PRESTE ATENCIÓN AL DESGASTE Y SOBRECALENTAMIENTO DE PIEZAS. SI HAY ALGUNA ANORMALIDAD DE LA MÁQUINA, DETENER LA OPERACIÓN INMEDIATAMENTE Y COMPROBAR LA MÁQUINA CON CUIDADO. SI ES NECESARIO, LLEVE LA MÁQUINA A UN REPRESENTANTE AUTORIZADO. NUNCA UTILICE UNA MÁQUINA QUE NO ESTÉ EN BUENAS CONDICIONES DE USO;*  
*PRESTE ATENÇÃO AO DESGASTE E SUPERAQUECIMENTO DE PEÇAS. SE HOUVER QUALQUER ANORMALIDADE DA MÁQUINA, PARAR A OPERAÇÃO IMEDIATAMENTE E VERIFICAR A MÁQUINA COM CUIDADO. SE NECESSÁRIO, LEVE A MÁQUINA A UM REPRESENTANTE AUTORIZADO. NUNCA OPERAR UMA MÁQUINA QUE NÃO ESTEJA EM BOAS CONDIÇÕES DE USO;*

**WARNING / ATENCION / ATENÇÃO**



**CARES WHEN OPERATING YOUR EQUIPMENT / CUIDADOS AL OPERAR SU EQUIPO**  
**/ CUIDADOS AO OPERAR SEU EQUIPAMENTO - IV**

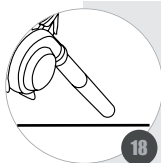

**USE THE FULL EXTENSION OF THE BLOWER NOZZLE SO YOU CAN APPLY THE AIR JET NEAR THE FLOOR;**

**UTILICE LA EXTENSIÓN COMPLETA DE LA BOQUILLA DEL SOPLADOR PARA QUE PUEDA APLICAR EL CHORRO DE AIRE CERCA DEL SUELO;**

**USE A EXTENSÃO COMPLETA DO BOCAL DO SOPRADOR PARA QUE POSSA APLICAR O JATO DE AR PRÓXIMO AO CHÃO;**

**DO NOT ALLOW OTHERS TO REMAIN IN THE WORK AREA;**  
**NO PERMITA QUE OTRAS PERSONAS QUEDEN EN EL ÁREA DE TRABAJO;**  
**NÃO PERMITA QUE OUTRAS PESSOAS FIQUEM NA ÁREA DE TRABALHO;**

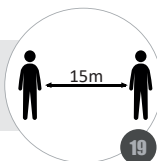

**DO NOT AIM THE BLOWER NOZZLE TOWARD OTHER PEOPLE OR PETS;**

**NO APUNTE LA BOQUILLA DEL SOPLADOR HACIA OTRAS PERSONAS O MASCOTAS;**

**NÃO PERMITA QUE OUTRAS PESSOAS OU ANIMAIS FIQUEM NA ÁREA DE TRABALHO;**

**PAY ATTENTION IN THE DIRECTION OF THE WIND AND DO NOT WORK IN THE DIRECTION OPPOSITE TO THE WIND;**  
**PRESTE ATENCIÓN EN LA DIRECCIÓN DEL VIENTO Y NO TRABAJE EN EL SENTIDO CONTRARIO AL VIENTO;**  
**PRESTE ATENÇÃO NA DIREÇÃO DO VENTO E NÃO TRABALHE NO SENTIDO CONTRÁRIO AO VENTO;**



**NEVER USE THE PRODUCT IN WET CONDITIONS SUCH AS RAIN, SNOW, STORMS, ETC;**  
**NUNCA UTILICE EL PRODUCTO EN AMBIENTES MOJADOS, SOBRE LLUVIA, NIEVE, TORMENTAS, ETC;**

**NUNCA UTILIZE O PRODUTO EM AMBIENTES MOLHADOS, SOBRE CHUVA, NEVE, TEMPESTADES ETC;**

**WEAR THICK ANTI-VIBRATION GLOVES;**  
**UTILICE GUANTES GRUESOS ANTI-VIBRATORIOS;**  
**USE LUVAS GROSSAS ANTI-VIBRATÓRIAS;**



**WARNING / ATENCION / ATENÇÃO**



**INSPECTION BEFORE OPERATING / INSPECCIÓN ANTES DEL FUNCIONAMIENTO /  
INSPEÇÃO ANTES DO FUNCIONAMENTO- I**



**ALWAYS SUPPLY THE QUANTITY NEEDED TO DO THE JOB;**  
**ABASTEZCA SIEMPRE LA CANTIDAD NECESARIA PARA REALIZAR EL TRABAJO;**  
**ABASTEÇA SEMPRE A QUANTIDADE NECESSÁRIA PARA REALIZAR O TRABALHO;**

**CHECK AROUND AND UNDER THE MACHINE FOR LEAKS;**  
**REVISE ALREDEDOR Y DEBAJO DE LA MÁQUINA SI EXISTEN FUGAS DE COMBUSTIBLE;**  
**VERIFIQUE AO REDOR E EMBAIXO DA MÁQUINA SE EXISTEM VAZAMENTOS DE COMBUSTIVEL;**

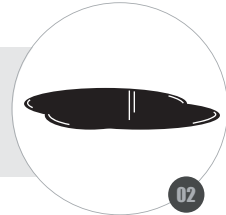

**CHECK FOR DIRT OR DEBRIS AROUND THE MUFFLER AND STARTER CABLE;**  
**VERIFIQUE SI EXISTEN SUCIEDADES O RESIDUOS ALREDEDOR DEL MOFLE Y DEL CABLE DE ARRANQUE;**  
**VERIFIQUE SE EXISTEM SUJEIRAS OU RESÍDUOS AO REDOR DO SILENCIOSO/ESCAPAMENTO E DO CABO DE PARTIDA;**

**CHECK THE CLEANING OF THE AIR FILTER;**  
**VERIFIQUE LA LIMPIEZA DEL FILTRO DE AIRE;**  
**VERIFIQUE A LIMPEZA DO FILTRO DE AR;**

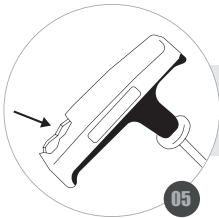
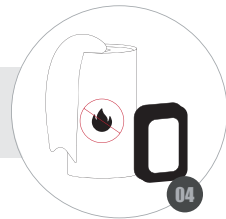

**CHECK FOR SIGNS OF MALFUNCTION;**  
**VERIFIQUE SI EXISTEN SEÑALES DE DAÑOS;**  
**VERIFIQUE SE EXISTEM SINAIS DE AVARIAS;**

**CHECK THE CORRECT FIT OF COVERS AND OTHER COMPONENTS;**  
**VERIFIQUE EL ENCAJE CORRECTO DE CARCAZAS Y TAPAS;**  
**VERIFIQUE O ENCAIXE CORRETO DE CARÇAÇAS E TAMPAS;**



**WARNING / ATENCION / ATENÇÃO**



## INSPECTION BEFORE OPERATING / INSPECCIÓN ANTES DEL FUNCIONAMIENTO / INSPEÇÃO ANTES DO FUNCIONAMENTO- II

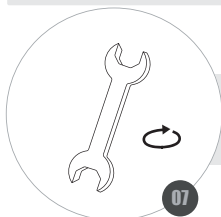

**VERIFY TIGHTNESS OF NUTS AND BOLTS;**  
*VERIFIQUE EL APRIETO DE LAS TUERCAS Y TORNILLOS;*  
*VERIFIQUE O APERTO DE PORCAS E PARAFUSOS;*

**TO REDUCE THE RISK OF INJURY ASSOCIATED WITH CONTACT WITH ROTATING PARTS, STOP THE ENGINE BEFORE INSTALLING OR REMOVING ATTACHMENTS. DO NOT OPERATE WITHOUT THE SCREEN IN PLACE;**

*PARA REDUCIR EL RIESGO DE LESIONES ASOCIADAS AL CONTACTO CON PARTES GIRATORIAS, DETENGA EL MOTOR ANTES DE INSTALAR O QUITAR ACCESORIOS. NO OPERE SIN QUE LA PANTALLA ESTÉ EN SU LUGAR;*

*PARA REDUZIR O RISCO DE LESÕES ASSOCIADAS AO CONTATO COM PARTES GIRATÓRIAS, PARE O MOTOR ANTES DE INSTALAR OU REMOVER ACESSÓRIOS. NÃO OPERE SEM QUE A TELA ESTEJA NO LUGAR;*



**CHECK THE CONDITION OF THE WORKPLACE TO AVOID ANY ACCIDENTS DUE TO HIDDEN OBSTACLES SUCH AS STUMPS, STONES, CANS OR BROKEN GLASS. IF THERE IS ANY OBSTACLE NEVER REMOVE IT USING THE BLOWER;**

*VERIFIQUE EL ESTADO DEL LUGAR DE TRABAJO PARA EVITAR CUALQUIER ACCIDENTE DEBIDO A OBSTÁCULOS OCULTOS, COMO TOQUES, PIEDRAS, LATAS O CRISTALES ROTOS. SI HAY ALGÚN OBSTÁCULO, NUNCA LO EXTRAIGA UTILIZANDO EL SOPLADOR;*

*VERIFIQUE O ESTADO DO LOCAL DE TRABALHO PARA EVITAR QUALQUER ACIDENTE DEVIDO A OBSTÁCULOS OCULTOS, TAIS COMO TOCOS, PEDRAS, LATAS OU VIDROS QUEBRADOS. SE HOUVER QUALQUER OBSTÁCULO NUNCA O REMOVA UTILIZANDO O SOPRADOR;*

**ALWAYS UNPLUG THE PLUG FROM THE SPARK PLUG BEFORE SERVICING, OR**

**BEFORE ACCESSING THE MOVING PARTS;**

*SIEMPRE DESCONECTE EL ENCHUFE DE LA VELA ANTES DE REALIZAR MANTENIMIENTO, O ANTES, DE ACCEDER A LAS PARTES MÓVILES;*

*SEMPRE DESCONECTE O PLUGUE DA VELA ANTES DE REALIZAR MANUTENÇÃO, OU ANTES, DE ACESSAR AS PARTES MÓVEIS;*



**WARNING / ATENCION / ATENÇÃO**

**PERFORM PERIODIC INSPECTIONS TO ENSURE SAFE AND EFFICIENT OPERATION / FOR A COMPLETE INSPECTION OF OUR MACHINE, PLEASE CONTACT A DEALER / PREVENTIVE MAINTENANCE ENSURES PERFECT OPERATION AND LONGER ENGINE LIFE.**

*REALICE INSPECCIONES PERIÓDICAS PARA GARANTIZAR LA OPERACIÓN SEGURA Y EFICIENTE / PARA UNA INSPECCIÓN COMPLETA DE SU MÁQUINA, POR FAVOR CONTACTE A UN DISTRIBUIDOR / EL MANTENIMIENTO PREVENTIVO GARANTIZA EL PERFECTO FUNCIONAMIENTO Y MAYOR VIDA ÚTIL DEL MOTOR.*

*REALIZE INSPEÇÕES PERIÓDICAS PARA GARANTIR A OPERAÇÃO SEGURA E EFICIENTE / PARA UMA INSPEÇÃO COMPLETA DA SUA MÁQUINA, FAVOR ENTRAR EM CONTATO COM UM REVENDEDOR / A MANUTENÇÃO PREVENTIVA GARANTE O PERFEITO FUNCIONAMENTO E MAIOR VIDA ÚTIL DO MOTOR*



## ASSEMBLY OF THE PIPES / MONTAJE DE LOS TUBOS / MONTAGEM DOS TUBOS- I

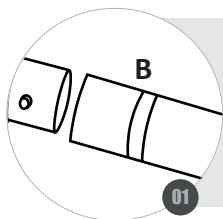

**POSITION TUBE B WITH HOLE, CONNECT TUBE B TO BLOWER, ALIGN GROOVES, TIGHTEN AND ROTATE CLOCKWISE UNTIL LOCKING;**  
*COLOQUE EL TUBO B CON EL ORIFICIO EN SU EXTREMO HACIA ARRIBA, CONECTE EL TUBO B AL SOPLADOR, ALINEE LAS RANURAS, APRIETE Y GIRE EN SENTIDO HORARIO HASTA QUE TRABAJE;*  
*POSICIONE O TUBO B COM O ORIFÍCIO EM SUA EXTREMIDADE PARA CIMA, CONECTE O TUBO B AO SOPRADOR, ALINHE AS RANHURAS, APERTE E GIRE EM SENTIDO HORÁRIO ATÉ TRAVAR;*

**CONNECT TUBE A TO TUBE B, ALIGN GROOVES, TIGHTEN AND ROTATE CLOCKWISE UNTIL LOCKING;**  
*CONECTE EL TUBO A AL TUBO B, ALINEE LAS RANURAS, APRIETE Y GIRE EN SENTIDO HORARIO HASTA QUE TRABAJE;*  
*CONECTE O TUBO A AO TUBO B, ALINHE AS RANHURAS, APERTE E GIRE EM SENTIDO HORÁRIO ATÉ TRAVAR;*

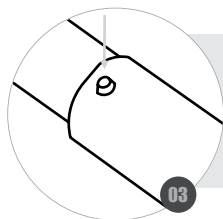
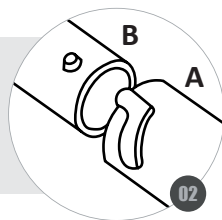

**CONNECT THE (LARGER) HOSE TO THE FLEXIBLE HOSE, ALIGN THE GROOVES, TI;**  
*SI ES NECESARIO, SE PUEDE UTILIZAR UN TORNILLO M5X10 PARA REFORZAR LA FIJACIÓN;*  
*CASO NECESSÁRIO PODE-SE UTILIZAR UM PARAFUSO M5X10 PARA REFORÇAR A FIXAÇÃO;*

**WARNING / ATENCION / ATENÇÃO**





## ASSEMBLY OF THE PIPES / MONTAJE DE LOS TUBOS / MONTAGEM DOS TUBOS - II

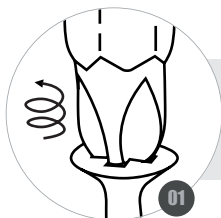

**REMOVE THE SCREW FROM THE FAN COVER. OPEN THE FAN COVER;**  
*QUITTE EL TORNILLO DE LA CUBIERTA DEL VENTILADOR. ABRA LA CUBIERTA DEL VENTILADORE;*  
*REMOVA O PARAFUSO DA TAMPA DA VENTOINHA. ABRA A TAMPA DA VENTOINHA*

**CONNECT TUBE B TO VACUUM BLOWER, ALIGN GROOVES, TIGHTEN AND ROTATE UNTIL LOCK;**  
*CONECTE EL TUBO B AL SOPLADOR ASPIRADOR, ALINEE LAS RANURAS, APRIETE Y GIRE HASTA QUE TRABE;*  
*CONECTE O TUBO B AO SOPROASPIRADOR, ALINHE AS RANHURAS, APERTE E GIRE ATÉ TRAVAR;*

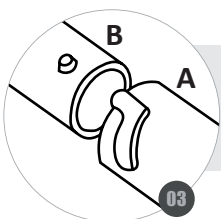
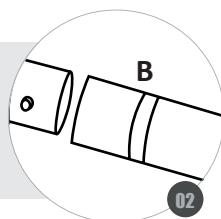

**CONNECT TUBE A TO TUBE B, ALIGN GROOVES, TIGHTEN AND TURN UNTIL LOCK;**  
*CONECTE EL TUBO A AL TUBO B, ALINEE LAS RANURAS, APRIETE Y GIRE HASTA QUE TRABE;*  
*CONECTE O TUBO A AO TUBO B, ALINHE AS RANHURAS, APERTE E GIRE ATÉ TRAVAR;*

**CONNECT THE PICKUP TUBE (CURVED) TO THE VACUUM BLOWER, ALIGN THE GROOVES, TIGHTEN AND TURN UNTIL LOCKING;**  
*CONECTE EL TUBO RECOLECTOR (CURVO) AL SOPLO ASPIRADOR, ALINEE LAS RANURAS, APRIETE Y GIRE HASTA QUE SE TRABE;*  
*CONECTE O TUBO RECOLHEDOR (CURVO) AO SOPRO ASPIRADOR, ALINHE AS RANHURAS;*

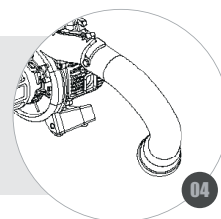

**CONNECT AND LOCK THE PICKUP BAG TO THE PICKUP TUBE;**  
*CONECTE Y TRABE LA BOLSA RECOGEDORA AL TUBO RECOGEDOR;*  
*CONECTE E TRAVE O SACO RECOLHEDOR AO TUBO RECOLHEDOR;*

**WARNING / ATENCION / ATENÇÃO**



## ASSEMBLY AND DISASSEMBLY OF THE NOZZLE / MONTAJE Y DESMONTAJE DE LA BOQUILLA / MONTAGEM E DESMONTAGEM DO BICO

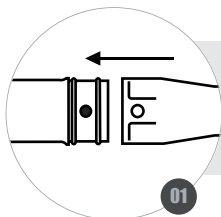

**CONNECT THE NOZZLE TO THE TUBE, TIGHTEN AND ROTATE CLOCKWISE UNTIL IT LOCKS;**  
*CONECTE LA BOQUILLA AL TUBO, APRIETE Y GIRE EN EL SENTIDO DE LAS AGUJAS DEL RELOJ HASTA QUE TRABE;*  
*CONECTE O BICO AO TUBO, APERTE E GIRE EM SENTIDO HORÁRIO ATÉ TRAVAR;*

**TO REMOVE: TURN THE NOZZLE COUNTER-CLOCKWISE UNTIL IT DISENGAGES FROM THE PIN;**  
*PARA QUITAR: GIRE LA BOQUILLA EN SENTIDO CONTRARIO A LAS AGUJAS DEL RELOJ HASTA QUE SE DESACOPLA DEL PERNO;*  
*PARA REMOVER: GIRE O BICO EM SENTIDO ANTI-HORÁRIO ATÉ DESENCAIXAR DO PINO;*

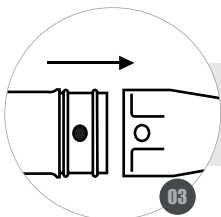
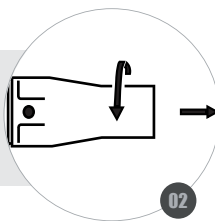

**REMOVE THE NOZZLE FROM THE TUBE;**  
*RETIRAR LA BOQUILLA DE LA TUBERÍA;*  
*RETIRAR O BICO DA TUBULAÇÃO;*

### WARNING / ATENCION / ATENÇÃO

**DURING WORK, THE FRONT OF THE NOZZLE SUFFERS WEAR DUE TO DIRECT CONTACT WITH THE FLOOR. TIP SHOULD BE REPLACED WHEN WORN.**

*DURANTE EL TRABAJO, LA PARTE DELANTERA DE LA BOQUILLA SUFRE DESGASTE DEBIDO AL CONTACTO DIRECTO CON EL SUELO. LA BOQUILLA DEBE REEMPLAZARSE CUANDO ESTÉ DESGASTADA*

*DURANTE O TRABALHO, A PARTE DIANTEIRA DO BICO SOFRE DESGASTE, DEVIDO AO CONTATO DIRETO COM O CHÃO. O BICO DEVE SER SUBSTITUÍDO QUANDO ESTIVER DESGASTADO.*



## FUEL MISTURE / MEZCLA DE COMBUSTIBLE / MISTURA DE COMBUSTÍVEL

**25:1 (MINERAL) /  
50:1 (SEMI-SYNTHETIC) /  
SEMI-SINTÉTICO)**

01

**PERFORM THE CORRECT MIXTURE OF 2T OIL + FUEL;  
REALICE LA MEZCLA CORRECTA DE ACEITE 2T + COMBUSTIBLE;  
REALIZE A CORRETA MISTURA DE ÓLEO LUBRIFICANTE 2T + COMBUSTÍVEL;**

**WHEN PREPARING THE FUEL MIXTURE, MIX ONLY THE AMOUNT NEEDED FOR  
THE JOB;**

**AL PREPARAR LA MEZCLA DE COMBUSTIBLE, MEZCLE SOLO LA CANTIDAD NECESARIA PARA EL TRABAJO;  
QUANDO PREPARAR A MISTURA DE COMBUSTÍVEL, MISTURAR APENAS A QUANTIDADE NECESSÁRIA PARA O TRABALHO;**



02



03

**THE FUEL SHOULD NOT BE STORED FOR LONG PERIODS OF TIME, THE FUEL WILL  
DETERIORATE AND AFFECT THE PERFORMANCE OF THE MACHINE;  
EL COMBUSTIBLE NO DEBE ALMACENARSE DURANTE LARGOS PERÍODOS DE  
TIEMPO, EL COMBUSTIBLE SE DETERIORARÁ Y AFECTARÁ EL RENDIMIENTO DE  
LA MÁQUINA;**

**O COMBUSTÍVEL NÃO DEVE SER ARMAZENADO POR LONGOS PERÍODOS DE TEMPO, O COMBUSTÍVEL DETERIORA E AFETA O RENDIMENTO DA MÁQUINA;**

**DO NOT MIX THE "OLD" FUEL WITH THE "NEW" ONE, USE THEM SEPARATELY;  
NO MEZCLE EL COMBUSTIBLE "VIEJO" CON EL "NUEVO", UTILÍCELOS POR SEPARADO;**

**NÃO MISTURE O COMBUSTÍVEL "VELHO" COM O "NOVO", UTILIZE-OS SEPARADO;**



04

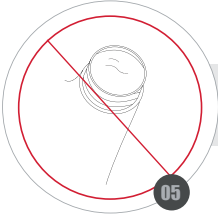

05

**NEVER FILL THE FUEL TANK COMPLETELY;  
NUNCA LLENE EL TANQUE DE COMBUSTIBLE;  
NUNCA ENCHER O TANQUE DE COMBUSTÍVEL COMPLETAMENTE;**

**WARNING / ATENCION / ATENÇÃO**

**NEVER MIX GASOLINE AND OIL DIRECTLY IN THE ENGINE FUEL TANK / FUEL AND ITS VAPORS ARE EXTREMELY FLAMMABLE AND EXPLOSIVE / THE USE OF OLD FUEL, MIXTURE OF WATER OR OTHER LIQUID IS FORBIDDEN/ USE ONLY UNLEADED GASOLINE WITH OCTANE RATING OF 87 OR HIGHER.**

**NUNCA MEZCLE GASOLINA Y ACEITE DIRECTAMENTE EN EL TANQUE DE COMBUSTIBLE DEL MOTOR / EL COMBUSTIBLE Y SUS VAPORES SON EXTREMADAMENTE INFLAMABLES Y EXPLOSIVOS / ESTÁ PROHIBIDO EL USO DE COMBUSTIBLES USADOS, MEZCLADOS CON AGUA U OTRO LÍQUIDOS / UTILICE SÓLO GASOLINA SIN PLOMO CON UNA TASA DE OCTANAJE DE 87 O SUPERIOR.**

**NUNCA MISTURE GASOLINA E ÓLEO DIRETAMENTE NO TANQUE DE COMBUSTÍVEL DO MOTOR / O COMBUSTÍVEL E SEUS VAPORES SÃO EXTREMAMENTE INFLAMÁVEIS E EXPLOSIVOS / O USO DE COMBUSTÍVEIS VELHOS, MISTURADOS COM ÁGUA OU OUTRO LÍQUIDO É PROIBIDO / USE SOMENTE GASOLINA SEM CHUMBO COM TAXA DE OCTANAGEM DE 87 OU SUPERIOR.**



## FUELING / ABASTECENDO / ABASTECENDO

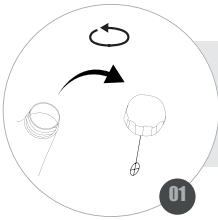

**REMOVE THE TANK CAP;**  
**REMUEVA LA TAPA DEL TANQUE;**  
**RETIRE A TAMPA DO TANQUE;**

**FILL WITH FUEL (MIXTURE) AND DO NOT EXCEED THE MAXIMUM LEVEL;**  
**COMPLETE CON COMBUSTIBLE (MEZCLA), EVITANDO EXCEDER EL NIVEL MÁXIMO;**  
**COMPLETE COM COMBUSTÍVEL (MISTURA), DE FORMA QUE NÃO EXCEDA O NÍVEL MÁXIMO;**

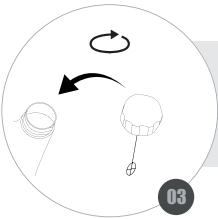
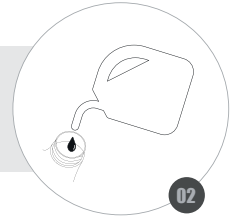

**ATTACH THE TANK CAP AND TIGHTEN SECURELY;**  
**ENCAJE LA TAPA Y APRIETE FIRMEAMENTE;**  
**ENCAIXE A TAMPA E APERTE FIRMEAMENTE;**

### WARNING / ATENCION / ATENÇÃO

**BEFORE FILLING THE MACHINE, SHAKE THE CONTAINER WELL WITH THE MIXTURE FUEL / WHEN WORKING WITH GASOLINE, AVOID DIRECT SKIN CONTACT AND INHALATION OF VAPORS / AVOID SUPPLY NEAR PLACES WITH SPARKS, FLAMES, HOT PARTS OR OTHER SOURCES OF HEAT / DO NOT FILL FUEL WHEN BE OPERATING, WAIT FOR THE ENGINE TO COOL / FILL WITH THE MOTOR IN THE RIGHT LEVEL, USE THE HOPPER FOR FILLING, IN CASE OF NA ACCIDENTAL SPILL, CLEAN ALL SURFACES / NEVER REFILL THE FUEL TANK TO THE TOP.**

**ANTES DE ABASTECER LA MÁQUINA, AGITAR BIEN EL RECIPIENTE CON LA MEZCLA DE COMBUSTIBLE / AL TRABAJAR CON GASOLINA, EVITAR CONTACTO DIRECTO CON LA PIEL Y LA INHALACIÓN DE LOS VAPORES / EVITE REABASTECER CERCA DE LUGARES CON CHISPAS, LLAMAS, PIEZAS CALIENTES U OTRAS FUENTES DE CALOR. BUSQUE SIEMPRE UN ÁREA BIEN VENTILADA / NO LLENE EL TANQUE CON EL EQUIPO EN FUNCIONAMIENTO, ESPERE A QUE EL MOTOR SE ENFRIE / ABASTEZCA CON EL MOTOR NIVELADO, UTILIZANDO UN EMBUDO, EN CASO DE DERRAME ACCIDENTAL, LIMPIE TODAS LAS SUPERFICIES / NUNCA LLENAR EL TANQUE DE COMBUSTIBLE HASTA LA CIMA.**

**ANTES DE ABASTECER A MÁQUINA, AGITAR BEM O RECIPIENTE COM A MISTURA DE COMBUSTÍVEL / AO TRABALHAR COM GASOLINA, EVITAR CONTATO DIRETO COM A PELE E A INALAÇÃO DOS VAPORES / EVITE ABASTECER PRÓXIMO A LOCAIS COM FAÍSCAS, CHAMAS, PEÇAS QUENTES OU OUTRAS FONTES DE CALOR. PROCURE SEMPRE UMA ÁREA BEM VENTILADA / NÃO ABASTEÇA COM O EQUIPAMENTO FUNCIONANDO, AGUARDE O MOTOR ESFRIAR / ABASTEÇA COM MOTOR NIVELADO, UTILIZE O FUNIL PARA ENCHIMENTO, EM CASO DE DERRAMAMENTO ACCIDENTAL, LIMPE TODAS AS SUPERFÍCIES / NUNCA ENCHER O TANQUE DE COMBUSTÍVEL ATÉ O TOPO.**



## STARTING THE EQUIPMENT / ENCENDIENDO EL EQUIPO / LIGANDO O EQUIPAMENTO- I

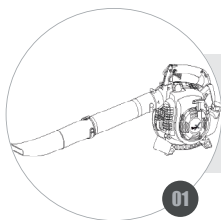

**SUPPORT THE MACHINE ON THE FLOOR;**  
*APOYE LA MÁQUINA EN EL SUELO;*  
*APOIE A MÁQUINA NO CHÃO;*

**MOVE THE SWITCH TO THE START POSITION (I);**  
*MUEVA EL INTERRUPTOR A LA POSICIÓN START (I);*  
*MOVA O INTERRUPTOR PARA A POSIÇÃO START (I);*

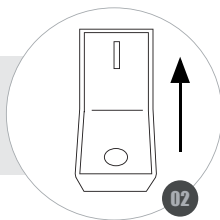

**5X**



**PRESS THE PRIMER (AT LEAST 5 TIMES) TO INJECT FUEL;**  
*PRESIONE EL PRIMER (MÍNIMO 5 VECES) PARA INYECTAR COMBUSTIBLE;*  
*PRESIONE O PRIMER (NO MÍNIMO 5 VECES) PARA INJETAR COMBUSTÍVEL;*

**MOVE THE CHOKE LEVER TO THE CLOSED POSITION (IF THE ENGINE IS HOT, DISREGARD THIS STEP);**  
*MUEVA LA PALANCA DEL AHOGA A LA POSICIÓN CERRADA (SI EL MOTOR ESTÁ CALIENTE, NO SE DEBE REALIZAR ESTE PASO);*  
*MOVA A ALAVANCA DO AFOGADOR PARA POSIÇÃO FECHADO (CASO O MOTOR ESTEJA QUENTE, DESCONSIDERAR ESTA ETAPA);*

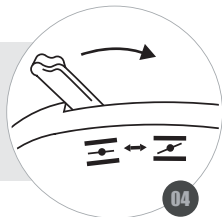

### WARNING / ATENCION / ATENÇÃO

**CHECK THE OIL LEVEL BEFORE STARTING THE ENGINE / RAPID RETRACTION OF THE STARTING HANDLE WILL MOVE THE ARM TOWARDS THE MOTOR, RESULTING IN BROKEN BONES, FRACTURES AND BRUISES / DO NOT PULL THE CORD COMPLETELY OUT, DANGER OF RUPTURE.**

*VERIFIQUE EL NIVEL DE ACEITE ANTES DE ARRANCAR EL MOTOR / LA RETRACCIÓN RÁPIDA DEL MANDO DE ARRANQUE MOVER EL BRAZO HACIA EL MOTOR, PUDIENDO RESULTAR EN HUESOS ROTOS, FRACTURAS Y CONTUSIONES / NO TIRAR DEL CORDÓN COMPLETAMENTE HACIA AFUERA, PELIGRO DE ROTURA.*

*VERIFIQUE O NÍVEL DE ÓLEO ANTES DE PARTIR O MOTOR / A RETRAÇÃO RÁPIDA DO MANÍPULO DE PARTIDA MOVIMENTARÁ O BRAÇO EM DIREÇÃO AO MOTOR, PODENDO RESULTAR EM OSSOS QUEBRADOS, FRATURAS E CONTUSÕES / NÃO PUXAR O CORDÃO COMPLETAMENTE PARA FORA, PERIGO DE RUPTURA.*



## STARTING THE EQUIPMENT / ENCENDIENDO EL EQUIPO / LIGANDO O EQUIPAMENTO - II

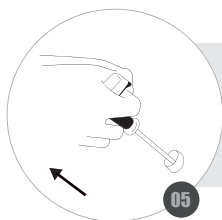

**HOLD THE STARTER HANDLE AND PULL LIGHTLY UNTIL RESISTANCE IS FELT AND THEN PULL FIRMLY;**  
*SUJETE LA PALANCA DE ARRANQUE Y TIRE LEVEMENTE HASTA QUE SE SIENTE RESISTENCIA Y LUEGO TIRE CON FIRMEZA;*  
SEGURE O MANÍPULO DE PARTIDA E PUXE LEVEMENTE ATÉ SENTIR RESISTÊNCIA E ENTÃO PUXE FIRMEMENTE;

**SLOWLY RETURN THE STARTER HANDLE TO ITS PLACE OF ORIGIN;**  
*VUELVA LENTAMENTE EL MANGO DE SALIDA A SU LUGAR DE ORIGEN;*  
RETORNE LENTAMENTE O MANÍPULO DE PARTIDA AO SEU LOCAL DE ORIGEM;

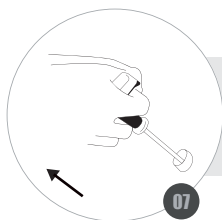
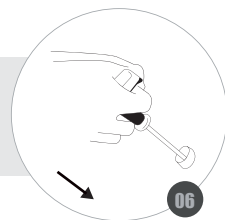

**IF THE ENGINE DOES NOT START, REPEAT STEPS 5 AND 6;**  
*SI EL MOTOR NO ARRANQUE REPITE LOS PASOS N° 5 E 6;*  
CASO O MOTOR NÃO LIGUE, REPITA OS PASSOS N° 5 E 6;

**RETURN THE CHOKE LEVER TO THE OPEN POSITION ALLOW ENGINE TO WARM UP FOR 1 TO 3 MINUTES BEFORE OPERATING;**  
*VUELVA A COLOCAR LA PALANCA DEL AHOGADOR EN POSICIÓN ABIERTA DEJE QUE EL MOTOR SE CALIENTE DE 1 A 3 MINUTOS ANTES DE OPERAR;*  
RETORNE A ALAVANCA DO AFOGADOR PARA POSIÇÃO ABERTO DEIXE O MOTOR ESQUENTAR DE 1 A 3 MINUTOS ANTES DE OPERAR;

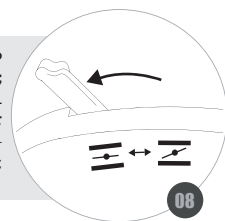

### WARNING / ATENCION / ATENÇÃO

**NEVER TURN ON THE EQUIPMENT WITH ONE HAND OR THE EQUIPMENT SUSPENDED IN THE AIR / TO RESTART THE ENGINE AFTER IT STOPS (HOT ENGINE) IT IS NOT NECESSARY TO OPERATE THE LEVER CHOKE.**

*NUNCA CONECTAR EL EQUIPO CON UNA SOLA MANO, NI CON EL EQUIPO SUSPENDIDO EN EL AIRE / PARA ACCIONAR EL MOTOR NUEVAMENTE DESPUÉS DE SU PARADA (MOTOR CALIENTE) NO ES NECESARIO ACCIONAR LA PALANCA DEL MOTOR AHOGARSE.*

NUNCA LIGUE O EQUIPAMENTO COM SOMENTE UMA DAS MÃOS, NEM COM O EQUIPAMENTO SUSPENSO NO AR / PARA ACCIONAR O MOTOR NOVAMENTE APÓS SUA PARADA (MOTOR QUENTE) NÃO É NECESSÁRIO ACCIONAR A ALAVANCA DO AFOGADOR.



## TURNING OFF THE EQUIPMENT / APAGANDO EL EQUIPO / DESLIGANDO O EQUIPAMENTO

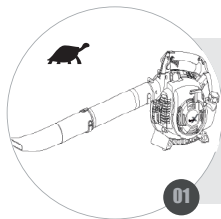

**DEACCELERATE AND LET THE ENGINE RUN AT IDLE FOR A FEW MINUTES;**  
*DESACELERE Y DEJE QUE EL MOTOR TRABAJE EN RALENTÍ DURANTE UNOS MINUTOS;*  
**DESACELERE E DEIXE O MOTOR TRABALHAR EM MARCHA LENTA DURANTE ALGUNS MINUTOS;**

**SET THE SWITCH TO "O";**  
*COLOQUE EL INTERRUPTOR EN LA POSICIÓN "O";*  
**POSICIONE O INTERRUPTOR NA POSIÇÃO "O";**

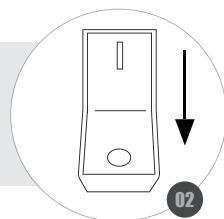

### WARNING / ATENCION / ATENÇÃO

**THE EXHAUST WILL REMAIN HOT FOR A FEW MINUTES EVEN AFTER TURNING OFF THE ENGINE.**

*EL MOFLE PERMANECERÁ CALIENTE POR ALGUNOS MINUTOS INCLUSO DESPUÉS DE APAGAR EL MOTOR.*

O ESCAPAMENTO PERMANECERÁ QUENTE POR ALGUNS MINUTOS MESMO APÓS DESLIGAR O MOTOR.



**MAINTENANCE SCHEDULE / CRONOGRAMA DE MANTENIMIENTO / CRONOGRAMA DE MANUTENÇÃO**

<p><b>EVERY DAY OR EACH 4 HOURS</b></p> <ul style="list-style-type: none"> <li>• CHECK TIGHTNESS OF NUTS AND BOLTS;</li> <li>• CLEAN AIR FILTER;</li> <li>• CHECK FUEL HOSES;</li> <li>• CLEANING THE CYLINDER COOLING FINS;</li> </ul>	<p><i>DIARIAMENTE O CADA 4 HORAS</i></p> <ul style="list-style-type: none"> <li>• <i>COMPROBAR APRIETE DE TUERCAS Y TORNILLOS;</i></li> <li>• <i>LIMPIAR EL FILTRO DE AIRE;</i></li> <li>• <i>COMPROBAR LAS MANGUERAS DE COMBUSTIBLE;</i></li> <li>• <i>LIMPIEZA DE LAS ALETAS DE REFRIGERACIÓN DEL CILINDRO;</i></li> </ul>	<p>DIARIAMENTE OU CADA 4 HORAS</p> <ul style="list-style-type: none"> <li>• VERIFICAR APERTO DE PORCAS E PARAFUSOS;</li> <li>• LIMPAR FILTRO DE AR;</li> <li>• VERIFICAR MANGUEIRAS DE COMBUSTÍVEL;</li> <li>• LIMPEZA DAS ALETAS DE REFRIGERAÇÃO DO CILINDRO;</li> </ul>
<p><b>EACH 30 HOURS OR 1 MONTH</b></p> <ul style="list-style-type: none"> <li>• CLEAN THE SPARK PLUG;</li> <li>• CLEAN THE FUEL TANK;</li> <li>• CHECK THE FUEL FILTER;</li> <li>• CLEAN THE MUFFLER PROTECTOR</li> </ul>	<p><i>CADA 30 HORAS O 1 MÊS</i></p> <ul style="list-style-type: none"> <li>• <i>LIMPIAR LA BUJÍA;</i></li> <li>• <i>LIMPIAR EL TANQUE DE COMBUSTIBLE.</i></li> <li>• <i>COMPROBAR EL FILTRO DE COMBUSTIBLE;</i></li> <li>• <i>LIMPIAR EL PROTECTOR DEL ESCAPE.</i></li> </ul>	<p>CADA 30 HORAS OU 1 MÊS</p> <ul style="list-style-type: none"> <li>• LIMPAR A VELA DE IGNIÇÃO;</li> <li>• LIMPAR O TANQUE DE COMBUSTÍVEL;</li> <li>• VERIFICAR O FILTRO DE COMBUSTÍVEL;</li> <li>• LIMPAR O PROTETOR DO ESCAPAMENTO;</li> </ul>
<p><b>EACH 100 HOURS OR 6 MONTHS</b></p> <ul style="list-style-type: none"> <li>• CHECK FUEL FILTER (REPLACE IF NECESSARY);</li> <li>• CLEAN THE PROTECTOR AND THE INSIDE MUFFLER;</li> <li>• CHECK AND REPLACE (IF NECESSARY) THE STARTING CORD;</li> </ul>	<p><i>CADA 100 HORAS O 6 MESES</i></p> <ul style="list-style-type: none"> <li>• <i>REVISAR EL FILTRO DE COMBUSTIBLE (CAMBIAR SI ES NECESARIO);</i></li> <li>• <i>LIMPIAR EL PROTECTOR Y EL INTERIOR DEL ESCAPE;</i></li> <li>• <i>COMPROBAR E INTERCAMBIAR (SI ES NECESARIO) EL CORDÓN DE SALIDA;</i></li> </ul>	<p>CADA 100 HORAS OU 6 MESES</p> <ul style="list-style-type: none"> <li>• VERIFICAR O FILTRO DE COMBUSTÍVEL (TROCAR SE NECESSÁRIO);</li> <li>• LIMPAR O PROTETOR E O INTERNO DO ESCAPAMENTO;</li> <li>• VERIFICAR E TROCAR (SE NECESSÁRIO) O CORDÃO DE PARTIDA;</li> </ul>
<p><b>EACH 300 HOURS OR 12 MONTHS</b></p> <ul style="list-style-type: none"> <li>• CLEAN CARBURETOR *;</li> <li>• SPARK PLUG REPLACEMENT;</li> </ul>	<p><i>CADA 300 HORAS O 12 MESES</i></p> <ul style="list-style-type: none"> <li>• <i>LIMPIAR EL CARBURADOR *;</i></li> <li>• <i>CAMBIO DE LA BUJÍA;</i></li> </ul>	<p>CADA 300 HORAS OU 12 MESES</p> <ul style="list-style-type: none"> <li>• LIMPAR O CARBURADOR*;</li> <li>• TROCA DA VELA DE IGNIÇÃO;</li> </ul>

**\*THESE SERVICES MUST BE DONE AT AUTHORIZED TOYAMA TECHNICAL ASSISTANCE**

*\*ESTOS SERVICIOS DEBEN SER REALIZADOS EN UNA ASISTENCIA TÉCNICA TOYAMA AUTORIZADA.*

*\*ESTES SERVIÇOS DEVEM SER REALIZADOS NAS ASSISTÊNCIAS TÉCNICAS AUTORIZADAS TOYAMA*



## CLEANING THE SPARK PLUG / LIMPIANDO LA BUJÍA / LIMPANDO A VELA - I

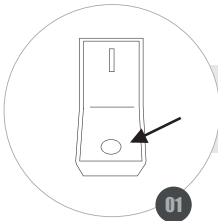

**TURN OFF THE ENGINE AND ALLOW TO COOL;**  
*APAGUE EL MOTOR Y ESPERE HASTA QUE SE ENFRÍE;*  
DESLIGUE O MOTOR E AGUARDE ESFRIAR;

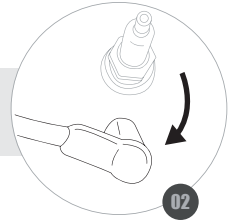

**DISCONNECT THE SPARK PLUG PROTECTION;**  
*DESCONECTE LA PROTECCIÓN DE LA BUJÍA;*  
DESCONECTE O CACHIMBO DA VELA;

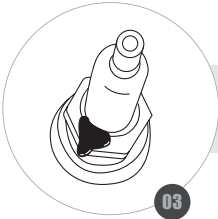

**REMOVE ANY DIRT AROUND THE SPARK PLUG;**  
*REMUEVA CUALQUIER TIPO DE SUCIEDAD ALREDEDOR DE LA BUJÍA;*  
REMOVA QUALQUER SUJEIRA EXISTENTE AO REDOR DA VELA;

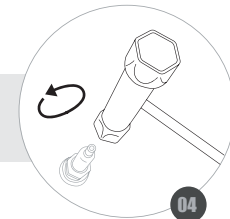

**REMOVE THE SPARK PLUG USING AN APPROPRIATE WRENCH;**  
*RETIRE LA BUJÍA UTILIZANDO UNA LLAVE APROPIADA;*  
RETIRE A VELA UTILIZANDO UMA CHAVE APROPRIADA;

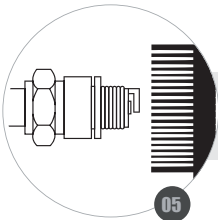

**REMOVE DIRT FROM THE ELECTRODE WITH A STEEL BRUSH;**  
*REMUEVA LA SUCIEDAD DEL ELECTRODO CON UN CEPILLO DE ACERO;*  
REMOVA A SUJEIRA DO ELETRODO COM UMA ESCOVA DE AÇO;

### WARNING / ATENCION / ATENÇÃO

**WHEN THE ELECTRODES ARE WORN OR THE INSULATION IS CRACKED, REPLACE THE SPARK PLUG / BLEACHING OR BLACKENING OF THE SPARK PLUG INSULATION MAY BE CAUSED BY IMPROPER ADJUSTMENTS OF THE ENGINE OR IMPROPER USE OF THE SPARK PLUG.**

*CUANDO LOS ELECTRODOS ESTÁN GASTADOS O EL AISLANTE ESTÁ AGRIETADO, CAMBIE LA BUJÍA / EL BLANQUEAMIENTO O ENNEGRECIMIENTO DEL AISLANTE DE LA BUJÍA PUEDE SER CAUSADO POR AJUSTES INCORRECTOS EN EL MOTOR O USO DE LA BUJÍA INCORRECTA.*

*QUANDO OS ELETRODOS ESTIVEREM GASTOS OU O ISOLANTE ESTIVER RACHADO, TROQUE A VELA / O BRANQUEAMENTO OU ENEGRECIMENTO DO ISOLANTE DA VELA PODE SER CAUSADO POR AJUSTES INCORRETOS NO MOTOR OU USO DA VELA INCORRETA.*



## CLEANING THE SPARK PLUG / LIMPIANDO LA BUJÍA / LIMPANDO A VELA - II

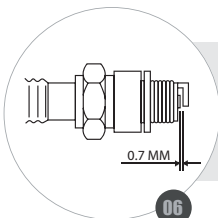

**CHECK THE SPACING BETWEEN THE ELECTRODE AND THE SPARK PLUG. IT MUST BE 0,6 AND 0,7 mm;**  
*VERIFIQUE EL ESPACIAMIENTO ENTRE EL ELECTRODO Y LA BUJÍA. ESTE DEBE ESTAR ENTRE 0,6 Y 0,7 mm;*  
*VERIFIQUE O ESPAÇAMENTO ENTRE O ELETRODO E A VELA, CORRIJA-O SE NECESSÁRIO DEIXANDO ENTRE 0,6 E 0,7 mm;*

**REINSTALL THE SPARK PLUG MANUALLY BY USING YOUR HAND AND THREADING ONLY WHAT IS NECESSARY;**  
*REINSTELE LA BUJÍA MANUALMENTE, ROSCANDO SOLO LO NECESARIO;*  
*REINSTELE A VELA MANUALMENTE, ROSQUEANDO APENAS O NECESSÁRIO;*



**AFTER SETTING THE SPARK PLUG, TIGHTEN WITH A WRENCH ABOUT 1/8 TO 1/4 TURN;**  
*DESPUÉS DE ASENTAR LA BUJÍA, APRIETE CON LA LLAVE ALREDEDOR DE 1/8 A 1/4 DE VUELTA;*  
*APÓS ASSENTAR A VELA, APERTE COM A CHAVE EM TORNO DE 1/8 A 1/4 DE VOLTA;*

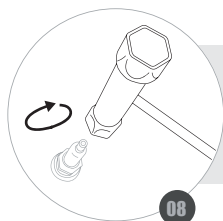

**REINSTALL THE SPARK PLUG PROTECTION ;**  
*VUELVA A COLOCAR LA PROTECCIÓN DE LA BUJÍA;*  
*RECOLOQUE O CACHIMBO DA VELA;*

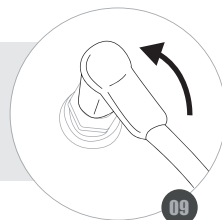

### WARNING / ATENCION / ATENÇÃO

**A LOOSE SPARK PLUG CAN OVERHEAT AND DAMAGE THE ENGINE / OVER TIGHTENING THE SPARK PLUG CAN DAMAGE THE THREADS IN THE CYLINDER HEAD.**

*UNA BUJÍA FLOJA PUEDE CAUSAR CALENTAMIENTO DEL MOTOR Y DAÑAR EL MOTOR / UNA BUJÍA MUY APRETADA PUEDE DAÑAR LA ROSCA DEL CABEZOTE DEL MOTOR.*

*UMA VELA FROUXA PODE CAUSAR AQUECIMENTO E DANIFICAR O MOTOR / UMA VELA MUITO APERTADA PODE DANIFICAR A ROSCA DO CABEÇOTE DO MOTOR.*



## CHANGING THE SPARK PLUG / CAMBIANDO LA BUJÍA / TROCANDO A VELA - I

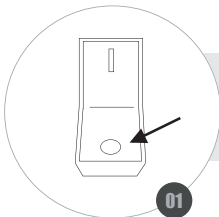

**TURN OFF THE ENGINE AND ALLOW TO COOL;**  
*APAGUE EL MOTOR Y ESPERE HASTA QUE SE ENFRÍE;*  
DESLIGUE O MOTOR E AGUARDE ESFRIAR;

**DISCONNECT THE SPARK PLUG PROTECTION;**  
*DESCONECTE LA PROTECCIÓN DE LA BUJÍA;*  
DESCONECTE O CACHIMBO DA VELA;

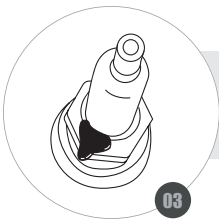
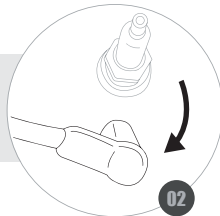

**REMOVE ANY DIRT AROUND THE SPARK PLUG;**  
*REMUEVA CUALQUIER TIPO DE SUCIEDAD ALREDEDOR DE LA BUJÍA;*  
REMOVA QUALQUER SUJEIRA EXISTENTE AO REDOR DA VELA;

**REMOVE THE SPARK PLUG USING AN APPROPRIATE WRENCH;**  
*RETIRE LA BUJÍA UTILIZANDO UNA LLAVE APROPIADA;*  
RETIRE A VELA UTILIZANDO UMA CHAVE APROPRIADA;

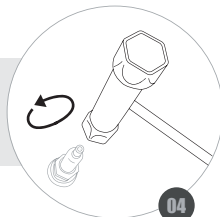

**INSTALL THE NEW SPARK PLUG BY USING YOUR HAND, THREADING ONLY WHAT IS NECESSARY;**  
*INSTALE LA NUEVA BUJÍA MANUALMENTE, ROSCANDO SOLO LO NECESARIO;*  
INSTALE A VELA NOVA MANUALMENTE, ROSQUEANDO APENAS O NECESSÁRIO;

**WARNING / ATENCION / ATENÇÃO**

**SPARK PLUG RECOMMENDED: CONSULT THE DATASHEET.**

*TIPO DE BUJÍA RECOMENDADA: CONSULTE LA TABLA DE DATOS TÉCNICOS.*

*TIPO DE VELA RECOMENDADA: CONSULTE A TABELA DE DATOS TÉCNICOS.*



## CHANGING THE SPARK PLUG / CAMBIANDO LA BUJÍA / TROCANDO A VELA- II

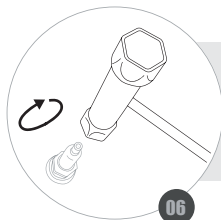

**AFTER SETTING THE SPARK PLUG, TIGHTEN WITH A WRENCH GIVING A 1/4 TURN;**  
*DESPUÉS DE ASENTAR LA BUJÍA, APRIETE CON UNA LLAVE HASTA 1/4 DE VUELTA;*  
*APÓS ASSENTAR A VELA, APERTE COM A CHAVE ATÉ 1/4 VOLTA;*

**REINSTALL THE SPARK PLUG PROTECTION ;**  
*VUELVA A COLOCAR LA PROTECCIÓN DE LA BUJÍA;*  
*RECOLOQUE O CACHIMBO DA VELA;*

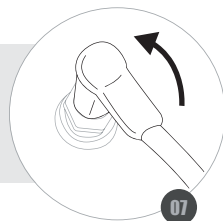

### WARNING / ATENCION / ATENÇÃO

**THE CORRECT SPACING BETWEEN THE ELECTRODE AND THE SPARK PLUG IS 0.60 AND 0.70 mm, IF NECESSARY ADJUST / BLEACHING OR BLACKENING OF THE SPARK PLUG INSULATION MAY BE CAUSED BY IMPROPER ADJUSTMENTS TO THE ENGINE OR IMPROPER USE OF THE SPARK PLUG.**

*EL ESPACIAMIENTO CORRECTO ENTRE EL ELECTRODO Y LA VELA ES DE 0,60 Y 0,70 mm, SI ES NECESARIO REALIZAR EL AJUSTE / EL BLANQUEAMIENTO O ENNEGRECIMIENTO DEL AISLANTE DE LA BUJÍA PUEDE SER CAUSADO POR AJUSTES INCORRECTOS EN EL MOTOR O USO DE LA BUJÍA INCORRECTA.*

O ESPAÇAMENTO CORRETO ENTRE O ELETRODO E A VELA É DE 0,60 E 0,70 mm, SE NECESSÁRIO REALIZE O AJUSTE / O BRANQUEAMENTO OU ENEGRECIMENTO DO ISOLANTE DA VELA PODE SER CAUSADO POR AJUSTES INCORRETOS NO MOTOR OU USO DA VELA INCORRETA.



## AIR FILTER MAINTENANCE / MANTENIMIENTO FILTRO DE AIRE / MANUTENÇÃO DO FILTRO DE AR - I

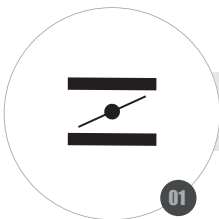

01

**MOVE THE CHOKE LEVER TO THE CLOSED;**  
*MUEVA LA PALANCA DEL AHOGAMIENTO CERRADO;*  
*MOVA A ALAVANCA DO AFOGADOR PARA FECHADO;*

**REMOVE THE COVER (COVER) FROM THE AIR FILTER;**  
*QUITE LA CUBIERTA (CUBIERTA) DEL FILTRO DE AIRE;*  
*REMOVA A TAMPA (COBERTURA) DO FILTRO DE AR;*

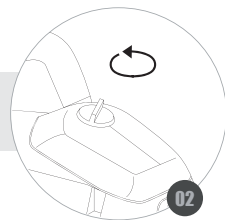

02

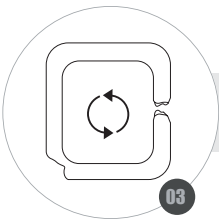

03

**REMOVE THE FILTER ELEMENT AND REPLACE IT IF IT IS DAMAGED;**  
*QUITE EL ELEMENTO FILTRANTE Y CÁMBIELO SI ESTÁ DAÑADO;*  
*REMOVA O ELEMENTO FILTRANTE E TROQUE-O SE ESTIVER DANIFICADO;*

**IN CASE OF REUSE, WASH THE ELEMENT WITH WARM WATER AND SOAP OR NON-FLAMMABLE SOLVENT;**  
*EN CASO DE REUTILIZACIÓN, LAVE EL ELEMENTO CON AGUA TIBIA Y JABÓN O DISOLVENTE NO INFLAMABLE;*  
*EM CASO DE REUTILIZAÇÃO, LAVE O ELEMENTO COM ÁGUA MORNA E SABÃO OU SOLVENTE NÃO INFLAMÁVEL;*

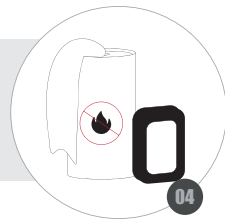

04

### WARNING / ATENCION / ATENÇÃO

**WHEN OPERATING THE MOTOR IN DUSTY AREAS, CLEAN THE AIR FILTER MORE OFTEN THAN SPECIFIED / BE CAREFUL NOT TO LET DIRT GET INTO THE AIR DUCT CONNECTS TO THE CARBURETOR / DUST ACCUMULATED IN THE AIR FILTER WILL REDUCE ENGINE EFFICIENCY. INCREASE FUEL CONSUMPTION AND ALLOW ABRASIVE PARTICLES TO PENETRATE THE ENGINE.**

*AL OPERAR EL MOTOR EN ÁREAS POLVORIENTAS, LIMPIE EL FILTRO DE AIRE CON MÁS FRECUENCIA DE LO ESPECIFICADO / TENGA CUIDADO DE NO DEJAR ENTRAR SUCIEDAD EN EL CONDUCTO DE AIRE QUE SE CONECTA AL CARBURADOR / EL POLVO ACUMULADO EN EL FILTRO DE AIRE REDUCIRÁ LA EFICIENCIA DEL MOTOR MOTOR. AUMENTAR EL CONSUMO DE COMBUSTIBLE Y PERMITIR QUE LAS PARTÍCULAS ABRASIVAS PUEDAN ENTRAR EN EL MOTOR.*

*AO OPERAR O MOTOR EM ÁREAS EMPOEIRADAS, LIMPE O FILTRO DE AR COM MAIS FREQUÊNCIA DO QUE ESPECIFICADO / TENHA CUIDADO PARA NÃO DEIXAR ENTRAR SUJEIRA NO DUTO DE AR QUE LIGA-SE AO CARBURADOR/ O PÓ ACUMULADO NO FILTRO DE AR IRÁ REDUZIR A EFICIÊNCIA DO MOTOR. AUMENTAR O CONSUMO DE COMBUSTÍVEL E PERMITIR QUE AS PARTÍCULAS ABRASIVAS POSSAM PENETRAR NO MOTOR.*



## AIR FILTER MAINTENANCE / MANTENIMIENTO FILTRO DE AIRE / MANUTENÇÃO DO FILTRO DE AR - II



**WAIT FOR THE ELEMENT TO DRY AND MOISTEN IT WITH CLEAN ENGINE OIL. THEN IT MUST BE SQUEEZED TO REMOVE THE EXCESS OIL;**

*ESPERE A QUE EL ELEMENTO SE SEQUE Y HUMEDezca CON ACEITE DE MOTOR LIMPIO. A CONTINUACIÓN, SE DEBE EXPRESARLO PARA RETIRAR EL EXCESO DE ACEITE;*

*ESPERE O ELEMENTO SECAR E UMEDEÇA-O COM ÓLEO DE MOTOR LIMPO. EM SEGUIDA DEVE-SE ESPREMÊ-LO PARA RETIRAR O EXCESSO DE ÓLEO;*

**WITH A DAMP CLOTH, REMOVE ANY DIRT FROM THE FILTER COVER;**  
*CON UN PAÑO HÚMEDO, RETIRE TODA LA SUCIEDAD DE LA CUBIERTA DEL FILTRO;*  
*COM UM PANO ÚMIDO, REMOVA TODA A SUJEIRA DA COBERTURA DO FILTRO;*

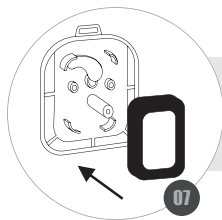

**REINSTALL THE FILTER ELEMENT;**  
*VUELVA A COLOCAR EL ELEMENTO FILTRANTE;*  
*RECOLOQUE O ELEMENTO FILTRANTE;*

**REINSTALL AND RESEAT THE FILTER COVER;**  
*VUELVA A COLOCAR Y VUELVA A COLOCAR LA CUBIERTA DEL FILTRO;*  
*RECOLOQUE E REAPORTE A COBERTURA DO FILTRO;*

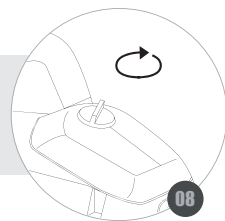

### WARNING / ATENCION / ATENÇÃO

**OPERATING THE ENGINE WITHOUT THE AIR FILTER OR DIRTY AIR FILTER WILL CAUSE DIRT TO ENTER THE ENGINE, CAUSING PREMATURE WEAR / NEVER USE A BRUSH TO REMOVE DIRT.**

*FUNCIONAR EL MOTOR SIN EL FILTRO DE AIRE O CON EL FILTRO DE AIRE SUCIO HARÁ QUE LA SUCIEDAD ENTRE EN EL MOTOR, CAUSANDO DESGASTE PREMATURO / NUNCA UTILICE CEPILLOS PARA REMOVER SUCIEDADES.*

*FUNCIONAR O MOTOR SEM O FILTRO DE AR OU COM FILTRO DO AR SUJO IRÁ FAZER COM QUE A SUJEIRA ENTRE NO MOTOR, CAUSANDO DESGASTE PREMATURO / NUNCA UTILIZE ESCOVA PARA REMOVER SUJEIRAS.*



**CHANGING THE FUEL FILTER / CAMBIANDO EL FILTRO DE COMBUSTIBLE / TROCANDO O FILTRO DE COMBUSTÍVEL - I**

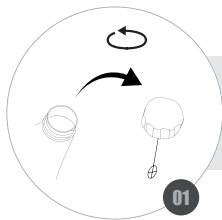

**REMOVE THE FUEL TANK CAP;**  
*RETIRE LA TAPA DEL TANQUE DE COMBUSTIBLE;*  
REMOVA A TAMPA DO TANQUE DE COMBUSTÍVEL;

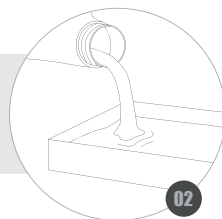

**DRAIN ALL FUEL FROM THE TANK;**  
*BAJE TODO EL COMBUSTIBLE DEL TANQUE;*  
ESGOTE TODO O COMBUSTÍVEL DO TANQUE;

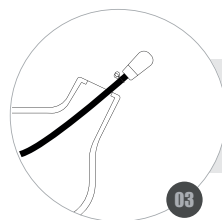

**WITH THE AID OF A HOOK, REMOVE THE FUEL FILTER OUT OF THE TANK;**  
*CON AYUDA DE UN GANCHO, RETIRE EL FILTRO DE COMBUSTIBLE FUERA DEL TANQUE;*  
COM AUXÍLIO DE UM GANCHO, RETIRE O FILTRO DE COMBUSTÍVEL PARA FORA DO TANQUE;

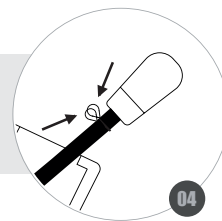

**CAREFULLY REMOVE IT FROM THE HOSE AND REPLACE WITH A NEW ONE;**  
*QUÍTVELO CUIDADOSAMENTE DE LA MANGUERA Y SUSTITUYA POR UNO NUEVO;*  
REMOVA-O CUIDADOSAMENTE DA MANGUEIRA E SUBSTITUA POR UM NOVO;

**WARNING / ATENCION / ATENÇÃO**

**THE CLOGGED FILTER CAUSES DIFFICULTY IN STARTING OR ABNORMALITIES IN ENGINE PERFORMANCE.**

*EL FILTRO TAPADO CAUSA DIFICULTAD EN EL ARRANQUE O ANORMALIDADES EN EL RENDIMIENTO DEL MOTOR.*

O FILTRO ENTUPIDO CAUSARÁ DIFICULDADE NA PARTIDA OU ANORMALIDADES NO DESEMPENHO DO MOTOR.



**CHANGING THE FUEL FILTER / CAMBIANDO EL FILTRO DE COMBUSTIBLE / TROCANDO O FILTRO DE COMBUSTÍVEL - II**

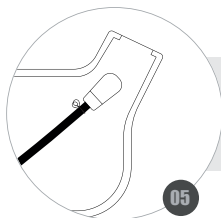

**REINSTALL IT INSIDE THE TANK;**  
*VUELVA A COLOCAR DENTRO DEL TANQUE;*  
RECOLOQUE-O DENTRO DO TANQUE;

**FILL THE TANK WITH FUEL (MIX);**  
*COMPLETE EL TANQUE CON COMBUSTIBLE (MEZCLA);*  
COMPLETE O TANQUE COM COMBUSTÍVEL (MISTURA);

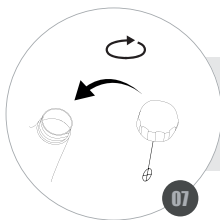

**REINSTALL THE TANK CAP BY TIGHTENING;**  
*VUELVA A COLOCAR LA TAPA DEL TANQUE ROSCANDO FIRMEAMENTE;*  
RECOLOQUE A TAMPA DO TANQUE ROSQUEANDO FIRMEAMENTE;

**WARNING / ATENCION / ATENÇÃO**

**THE CLOGGED FILTER CAUSES DIFFICULTY IN STARTING OR ABNORMALITIES IN ENGINE PERFORMANCE / ENGINE OPERATION WITHOUT THE FUEL FILTER CAN CAUSE COMPONENT DAMAGE.**

*EL FILTRO TAPADO CAUSA DIFICULTAD EN EL ARRANQUE O ANORMALIDADES EN EL RENDIMIENTO DEL MOTOR / FUNCIONAMIENTO DEL MOTOR SIN EL FILTRO DE COMBUSTIBLE PUEDE CAUSAR DAÑOS A LOS COMPONENTES.*

O FILTRO ENTUPIDO CAUSARÁ DIFICULDADE NA PARTIDA OU ANORMALIDADES NO DESEMPENHO DO MOTOR. FUNCIONAR O MOTOR SEM O FILTRO DE COMBUSTÍVEL PODERÁ CAUSAR DANOS AOS COMPONENTES.





**CHECK THE AIR INLET SCREEN / REVISE LA TELA DE ENTRADA DE AIRE / VERIFIQUE A TELA DE ENTRADA DE AR**

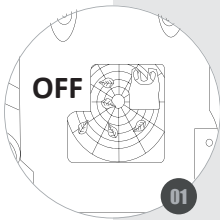

**BLOWN AIR IS PICKED UP BY THE AIR INTAKE SCREEN. IF AIRFLOW FALLS DURING OPERATION, STOP THE ENGINE AND CHECK FOR OBSTRUCTIONS;**  
*EL AIRE SOPLADO ES CAPTADO POR LA PANTALLA DE ENTRADA DE AIRE. SI EL FLUJO DE AIRE CAE DURANTE LA OPERACIÓN, DETENGA EL MOTOR Y COMPRUEBE SI HAY OBJETOS QUE OBSTRUYEN LA PANTALLA;*  
O AR SOPRADO É CAPTADO PELA TELA DE ENTRADA DE AR. SE O FLUXO DE AR CAIR DURANTE A OPERAÇÃO, PARE O MOTOR E VERIFIQUE SE HÁ OBJETOS OBSTRUINDO A TELA;

**NOTE THAT IF OBJECTS OBSTRUCTING THE SCREEN ARE NOT REMOVED, THE MOTOR MAY OVERHEAT AND BECOME DAMAGED;**  
*TENGA EN CUENTA QUE, SI LOS OBJETOS QUE OBSTRUYEN LA PANTALLA NO SE RETIRAN, EL MOTOR PUEDE SOBRECALENTARSE Y DAÑARSE;*  
NOTE QUE SE OS OBJETOS OBSTRUINDO A TELA NÃO FOREM RETIRADOS, O MOTOR PODE FICAR SUPERAQUECIDO E DANIFICAR;

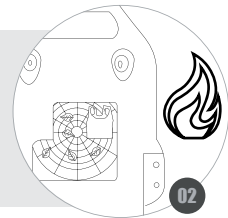

**WARNING / ATENCION / ATENÇÃO**

**NEVER USE THE BLOWER WITHOUT THE SCREEN. BEFORE DOING ANY TYPE OF MAINTENANCE, STOP THE MACHINE. ANY CONTACT WITH THE MOVING FAN MAY CAUSE ACCIDENTS.**

*NUNCA UTILICE EL SOPLADOR SIN LA TELA. ANTES DE REALIZAR CUALQUIER TIPO DE MANTENIMIENTO, PARA LA MAQUINA COMPLETAMENTE. EL CONTACTO CON EL VENTILADOR EN MOVIMIENTO PUEDE CAUSAR ACCIDENTES GRAVES.*

NUNCA UTILIZE O SOPRADOR SEM A TELA / ANTES DE FAZER A MANUTENÇÃO, PARE A MAQUINA COMPLETAMENTE / O CONTATO COM O VENTILADOR EM MOVIMENTO PODE CAUSAR ACCIDENTES GRAVES.



## STORAGE / ALMACENAMIENTO / ARMAZENAMENTO - I

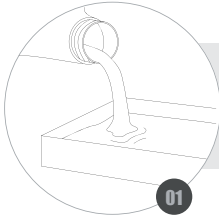

**REMOVE ALL FUEL AND CLEAN THE FUEL TANK;**  
*RETIRE TODO EL COMBUSTIBLE Y REALICE LA LIMPIEZA DEL TANQUE DE COMBUSTIBLE;*  
**REMOVA TODO O COMBUSTÍVEL E REALIZE A LIMPEZA DO TANQUE DE COMBUSTÍVEL;**

**CHECK THE CONDITION OF THE FUEL FILTER AND REPLACE IF NECESSARY;**  
*VERIFIQUE LA CONDICIÓN DEL FILTRO DE COMBUSTIBLE Y CÁMBIELO SI ES NECESARIO;*  
**VERIFIQUE A CONDIÇÃO DO FILTRO DE COMBUSTÍVEL E TROQUE-O SE NECESSÁRIO;**

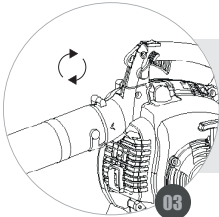
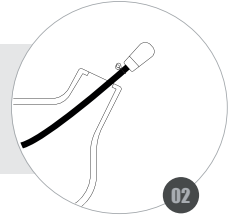

**LEAVE ENGINE RUNNING UNTIL ALL CARBURETOR FUEL IS EXHAUSTED;**  
*DEJAR EL MOTOR FUNCIONANDO HASTA AGOTAR TODO EL COMBUSTIBLE DEL CARBURADOR;*  
**DEIXAR O MOTOR FUNCIONANDO ATÉ ESGOTAR TODO O COMBUSTÍVEL DO CARBURADOR;**

**CLEAN THE AIR FILTER OR REPLACE IT IF NECESSARY;**  
*REALICE LA LIMPIEZA DEL FILTRO DE AIRE O EL CAMBIO DEL MISMO SI ES NECESARIO;*  
**REALIZE A LIMPEZA DO FILTRO DE AR OU A TROCA DO MESMO SE NECESSÁRIO;**

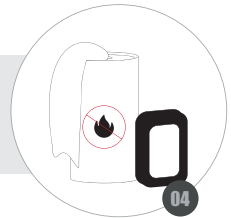

### WARNING / ATENCION / ATENÇÃO

**PERFORM THESE STEPS FOR STORAGE IN PERIODS GREATER THAN 30 DAYS / GASOLINE OXIDIZES AND DETERIORATES ALONG THE TIME, CAUSING ENGINE FAILURE / KEEP ENGINE OUT OF REACH OF CHILDREN AND UNAUTHORIZED PERSONS / THE MUFFLER WILL REMAIN HOT FOR A FEW MINUTES EVEN AFTER TUNING OFF THE ENGINE.**

*EJECUTE ESTOS PASOS PARA ALMACENAR DUANTE PERIODOS SUPERIORES A 30 DIAS / LA GASOLINA SE OXIDA Y DETERIORA CON EL PASO DEL TIEMPO, CAUSANDO FALLAS EN EL ARRANQUE DEL MOTOR /MANTENGA EL MOTOR FUERA DEL ALCANCE DE NIÑOS Y PERSONAS NO AUTORIZADAS/ EL MOFLE PERMANECERÁ CALIENTE POR ALGUNOS MINUTOS INCLUSO DESPUÉS DE APAGAR EL MOTOR.*

**EXECUTE ESTES PASSOS PARA ARMAZENAMENTO EM PERÍODOS SUPERIORES À 30 DIAS / A GASOLINA OXIDA E DETERIORA COM O PASSAR DO TEMPO, CAUSANDO FALHAS NA PARTIDA DO MOTOR / MANTENHA O MOTOR FORA DO ALCANCE DE CRIANÇAS E PESSOAS NÃO AUTORIZADAS / O ESCAPAMENTO PERMANECERÁ QUENTE POR ALGUNS MINUTOS MESMO APÓS DESLIGAR O MOTOR.**



## STORAGE / ALMACENAMIENTO / ARMAZENAMENTO - II

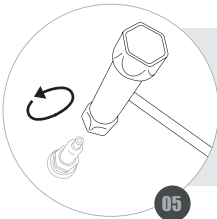

**REMOVE THE SPARK PLUG, PUT ABOUT 5ml OF CLEAN ENGINE OIL INTO THE CYLINDER;**

*RETIRE LA BUJÍA, COLOQUE CERCA DE 5 ml DE ACEITE DE MOTOR LIMPIO DENTRO DEL CILINDRO;*

*RETIRE A VELA DE IGNIÇÃO, COLOQUE CERCA DE 5ml DE ÓLEO DE MOTOR LIMPIO DENTRO DO CILINDRO;*

**PULL THE STARTING ROPE 2 OR 3 TIMES TO DISTRIBUTE THE OIL;**  
*TIRE DE LA CUERDA DE ARRANQUE 2 O 3 VECES PARA DISTRIBUIR EL ACEITE;*  
*PUXE A CORDA DE PARTIDA 2 OU 3 VEZES PARA DISTRIBUIR O ÓLEO;*

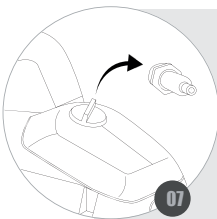
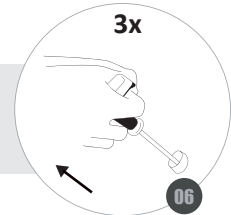

**THROUGH THE HOLE OF SPARK PLUG, OBSERVE THE POSITION OF THE PISTON, SLOWLY PULL THE STARTER HANDLE UNTIL THE PISTON REACHES THE HIGHEST POSITION AND LEAVES IT IN THIS POSITION;**

*A TRAVÉS DEL ORIFICIO DE LA BUJÍA, OBSERVE LA POSICIÓN DEL PISTÓN, TIRE LENTAMENTE DE LA PALANCA DE ARRANQUE HASTA QUE EL PISTÓN ALCANCE LA POSICIÓN MÁS ALTA Y LO DEJE EN ESTA POSICIÓN;*

*ATRAVÉS DO ORIFÍCIO DA VELA DE IGNIÇÃO, OBSERVE A POSIÇÃO DO PISTÃO, PUXE LENTAMENTE O MANÍPULO DE PARTIDA ATÉ O QUE PISTÃO ATINJA A POSIÇÃO MAIS ALTA E O DEIXE NESTA POSIÇÃO;*

**REINSTALL THE SPARK PLUG;**  
*VUELVA COLOCAR LA BUJÍA;*  
*RECOLOQUE A VELA DE IGNIÇÃO;*



### WARNING / ATENCION / ATENÇÃO

**PERFORM THESE STEPS FOR STORAGE IN PERIODS GREATER THAN 30 DAYS / AVOID AREAS FOR STORAGE IN HUMID ENVIRONMENTS AS HUMIDITY CONTRIBUTES TO RUST AND CORROSION.**

*EJECUTE ESTOS PASOS PARA ALMACENAR DUANTE PERIODOS SUPERIORES A 30 DIAS / EVITE ÁREAS PARA ALMACENAMIENTO EN AMBIENTES HÚMEDOS, PUES LA HUMEDAD CONTRIBUYE A LA APARICIÓN DE ÓXIDO Y CORROSIÓN.*

*EXECUTE ESTES PASSOS PARA ARMAZENAMENTO EM PERÍODOS SUPERIORES À 30 DIAS / EVITE ÁREAS PARA ESTOCAGEM EM AMBIENTES ÚMIDOS, POIS A UMIDADE CONTRIBUI PARA O APARECIMENTO DE FERRUGEM E CORROÇÃO.*



## STORAGE / ALMACENAMIENTO / ARMAZENAMENTO - III



5

**USING A WET CLOTH WITH NON-FLAMMABLE SOLVENT, CLEAN THE METAL PARTS OF THE EQUIPMENT;**  
*CON UN PAÑO HUMEDECIDO CON SOLVENTE NO INFLAMABLE, LIMPIE LAS PARTES METÁLICAS DEL EQUIPO;*  
*COM UM PANO UMEDECIDO EM SOLVENTE NÃO INFLAMÁVEL, LIMPE AS PARTES METÁLICAS DO EQUIPAMENTO;*

**COVER THE ENGINE AND STORE IT IN A VENTILATED PLACE;**  
*CUBRA EL MOTOR Y ALMACÉNESE EN LUGAR VENTILADO;*  
*CUBRA O MOTOR E O ARMAZENE EM LOCAL VENTILADO;*



9

### WARNING / ATENCION / ATENÇÃO

**PERFORM THESE STEPS FOR STORAGE IN PERIODS GREATER THAN 30 DAYS / AVOID AREAS FOR STORAGE IN HUMID ENVIRONMENTS AS HUMIDITY CONTRIBUTES TO RUST AND CORROSION.**

*EJECUTE ESTOS PASOS PARA ALMACENAR DUANTE PERIODOS SUPERIORES A 30 DIAS / EVITE ÁREAS PARA ALMACENAMIENTO EN AMBIENTES HÚMEDOS, PUES LA HUMEDAD CONTRIBUYE A LA APARICIÓN DE ÓXIDO Y CORROSIÓN.*

*EXECUTE ESTES PASSOS PARA ARMAZENAMENTO EM PERÍODOS SUPERIORES À 30 DIAS / EVITE ÁREAS PARA ESTOCAGEM EM AMBIENTES ÚMIDOS, POIS A UMIDADE CONTRIBUI PARA O APARECIMENTO DE FERRUGEM E CORROSIÃO.*



## TRANSPORT / TRANSPORTE / TRANSPORTE

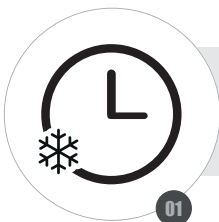

**IF THE ENGINE WAS RUNNING, WAIT AT LEAST 15 MINUTES FOR COOLING;**  
*SI EL MOTOR ESTABA FUNCIONANDO, ESPERÉ AL MENOS 15 MINUTOS HASTA QUE SE ENFRIÉ;*  
CASO O MOTOR ESTEJA EM OPERAÇÃO, AGUARDE AO MENOS 15 MINUTOS ATÉ ESFRIAR;

**ALLOCATE IT LEVEL TO PREVENT FUEL OR OIL SPILLS;**  
*ALÉJELO DE FORMA NIVELADA, A FIN DE EVITAR DERRAMES DE COMBUSTIBLE O ACEITE;*  
ALOQUE-O DE FORMA NIVELADA, A FIM DE EVITAR DERRAMAMENTOS DE COMBUSTÍVEL OU ÓLEO;

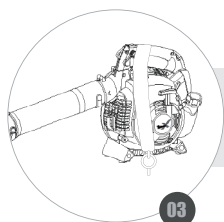
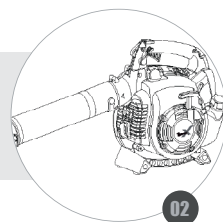

**SECURELY FASTEN IT TO PREVENT DAMAGE;**  
*SUJETE DE FORMA CORRECTA PARA EVITAR AVERÍAS;*  
PRENDA-O DE FORMA CORRETA DE FORMA A EVITAR AVARIAS;

### WARNING / ATENCION / ATENÇÃO

**HOT ENGINE CAN BURN YOU AND IGNITE SOME MATERIALS / IN CASE OF GASOLINE LEAKAGE, CLEAN IT IMMEDIATELY TO AVOID EXPLOSIONS**

*EL MOTOR CALIENTE PUEDE QUEMARLO Y TAMBIÉN INFLAMAR ALGUNOS MATERIALES / EN CASO DE FUGAS DE GASOLINA, LÍMPIELO INMEDIATAMENTE PARA EVITAR EXPLOSIONES*

O MOTOR QUENTE PODE QUEIMÁ-LO E TAMBÉM INFLAMAR ALGUNS MATERIAIS / EM CASO DE VAZAMENTO DE GASOLINA, LIMPE-O IMEDIATAMENTE AFIM DE EVITAR EXPLOSÕES / NUNCA TRANSPORTE O MOTOR DEITADO OU DE PONTA CABEÇA



## WARRANTY TERM

This product is guaranteed against defects in material and workmanship for a legal period of three (3) months from the date of issue of the respective Sales Invoice. We undertake to repair or replace, within the period mentioned, free of charge, parts that are recognized by the Technical Department as defective, upon approval of the Warranty Request.

This warranty is limited and non-transferable, valid only for the first purchaser and covers only the product, all damages and losses resulting from misuse of the equipment are excluded. Any freight/insurance and other costs will be borne by the buyer.

The following shall be excluded from the guarantee:

- Defects caused by use not in accordance with the instructions contained in the Owner's Manual; accidents (falling, fire, etc.); use of non-original parts and repairs and / or maintenance carried out by unauthorized workshops and / or technicians.
- Spare parts and natural maintenance such as spark plugs, lubricants, filters, fuel cap, starting cord, handles, seals, gaskets, safety devices and similar items.
- Parts that suffer from natural wear and tear due to friction such as piston, cylinder, piston rings, bearings, pins, rollers, connecting rod, crankshaft, springs, bushings, rotor and mechanical seals.
- Violated products.
- Products whose Certificate of Warranty is incorrectly filled in and / or without the Sales Invoice number.

**NOTE:** A breakdown during the warranty period does not entitle the buyer to stop payment, or discounts.

**IMPORTANT:** Keep the Sales Invoice, the Product Warranty Certificate and present them when you need technical assistance.

**ATTENTION:** Read the owner's instruction manual and all warnings of danger and attention before operating the equipment.



## TERMINO DE GARANTIA

*Este producto está garantizado contra defectos de material y fabricación por un periodo legal de 3 (tres) meses a partir de la fecha de emisión de la factura de venta. Nos comprometemos a reparar y/o cambiar, dentro del plazo mencionado, gratuitamente, piezas que sean reconocidas por el Departamento Técnico como defectuosas, mediante la aprobación de la solicitud de garantía.*

*Esta garantía es limitada e intransferible, valida solamente para el primer comprador y cubre únicamente el producto, quedan excluidos todos los daños y perjuicios derivados del mal uso del equipamiento. Los eventuales gastos de flete/seguro y otros correrán por cuenta del comprador.*

*Quedan excluidos de la garantía:*

- *Defectos provocados por uso en desacuerdo con las instrucciones contenidas en el manual del usuario; accidentes (caída, fuego, etc.); utilización de piezas no originales o reparos y/o mantenimientos realizados por talleres y/o técnicos no autorizados.*
- *Piezas de reposición y mantenimiento natural como, bujías, lubricantes, filtros, tapa de combustible, cuerda de arranque, conjunto de arranque, manubrios, retenedores, juntas, barras, coreas, lanzas, picos, pistolas, anillos o-ring, empaques, turbinas(ventilador), dispositivos de seguridad y ítems similares.*
- *Piezas que sufren de desgaste natural con el uso debido a la fricción, como, pistón, cilindro, anillos del pistón, mancales, pinos, rodillos, biela, cigüeñal, válvula, muelles, tochos, cojinetes, tubos, engranajes(piñón) y embrague.*
- *Productos violados.*
- *Productos cuyo certificado de garantía este llenado de manera incorrecta y/o sin el número de la Factura de compra.*

*NOTA: Una avería durante el periodo de garantía no le da el derecho al comprador de interrumpir el pago, y/o descuentos.*

*IMPORTANTE: Guarde este manual y este certificado en un local seguro, preséntelo cuando necesite de asistencia técnica, en conjunto con el Certificado de Garantía y Factura de compra.*

*ATENCION: Lea este manual de instrucciones del propietario y todos los avisos de peligro y atención antes de operar el equipamiento*



## TERMO DE GARANTIA

Este produto é garantido contra defeitos de material e de fabricação pelo período legal de 3 (três) meses a contar da data de emissão da respectiva Nota Fiscal de Venda. Comprometemo-nos a reparar ou substituir, dentro do prazo citado, gratuitamente, peças que sejam reconhecidas pelo Departamento Técnico como defeituosas, mediante aprovação da Solicitação de Garantia.

A presente garantia limitada é intransferível, válida somente para o primeiro comprador e cobre unicamente o produto, ficando excluídos quaisquer eventuais danos e prejuízos decorrentes de aplicação do equipamento. Eventuais despesas como frete e/ou seguro entre o domicílio e a Assistência Técnica correrão por conta do comprador.

Ficam excluídos da garantia:

- Defeitos provocados por uso em desacordo com as instruções contidas no Manual do Proprietário; acidentes (queda, fogo, etc.); utilização de peças não originais e consertos e/ou manutenção realizados por oficinas e/ou técnicos não autorizados.
- Peças de reposição e manutenção natural, como velas, lubrificantes, filtros, tampa de combustível, cordão da partida, manípulos, retentores, juntas, dispositivos de segurança e itens similares.
- Peças que sofrem desgaste natural com o uso, devido ao atrito, como pistão, cilindro, anéis de pistão, mancais, pinos, roletes, biela, virabrequim, molas, buchas, rotor e selos mecânicos.
- Produtos violados.
- Produtos cujo Certificado de Garantia esteja preenchido de forma incorreta e/ou sem o número da Nota Fiscal de Venda.

NOTA: Uma avaria durante o período de garantia não dá o direito ao comprador de interromper o pagamento, ou a descontos.

IMPORTANTE: Guarde a Nota Fiscal de Venda, O Certificado de Garantia do produto e apresente-os quando necessitar de assistência técnica.

ATENÇÃO: Leia o Manual de Instruções do proprietário e todos os avisos de perigo e atenção antes de operar o equipamento.









TY\_TV26X\_M\_MA\_R00

