

TG3500iSPXP
TG3500iSPE-XP
TG3500iSERP

DIGITAL GASOLINE ENGINE GENERATOR 4T

GENERADOR DIGITAL A GASOLINA 4T

GERADOR DIGITAL À GASOLINA 4T

PLEASE READ THIS MANUAL CAREFULLY. IT CONTAINS INFORMATION FOR YOUR SAFETY.

POR FAVOR, LEA ATENTAMENTE ESTE MANUAL. CONTIENE INFORMACIÓN PARA SU SEGURIDAD.

POR FAVOR, LEIA ATENTAMENTE ESTE MANUAL. ELE CONTÉM INFORMAÇÕES PARA SUA SEGURANÇA.

OWNER'S MANUAL

GUÍA DEL PROPIETARIO • MANUAL DO PROPRIETÁRIO

THE IMAGES IN THIS MANUAL ARE FOR ILLUSTRATIVE INFORMATION ONLY.
LAS IMÁGENES EN ESTE MANUAL SON SOLO PARA INFORMACIÓN ILUSTRATIVA.
AS IMAGENS DESTE MANUAL SÃO MERAMENTE ILUSTRATIVAS.

INDEX / INDICE / SUMÁRIO

06

SAFETY SYMBOLS / SIMBOLOS DE SEGURIDAD / SIMBOLOS DE SEGURANÇA

07

GENERATOR PARTS POSITION / UBICACIÓN DE LOS COMPONENTES DEL GENERADOR / LOCALIZAÇÃO DOS COMPONENTES DO GERADOR

09

SPECIFICATIONS / ESPECIFICACIONES / ESPECIFICAÇÕES

10

CARES WHEN OPERATING YOUR GENERATOR / CUIDADOS AL OPERAR SU GENERADOR / CUIDADOS AO OPERAR SEU GERADOR - I

11

CARES WHEN OPERATING YOUR GENERATOR / CUIDADOS AL OPERAR SU GENERADOR / CUIDADOS AO OPERAR SEU GERADOR - II

12

CARES WHEN OPERATING YOUR GENERATOR / CUIDADOS AL OPERAR SU GENERADOR / CUIDADOS AO OPERAR SEU GERADOR - III

13

INSPECTION BEFORE OPERATING / INSPECCIÓN ANTES DEL FUNCIONAMIENTO / INSPEÇÃO ANTES DO FUNCIONAMENTO

15

GROUNDING / TIERRA / ATERRAMENTO

16

CONNECTING LOADS / CONECTANDO CARGAS / CONECTANDO CARGAS

17

DISCONNECTING LOADS / DESCONECTANDO CARGAS / DESCONECTANDO CARGAS

18

ECONOMY MODE / MODO DE ECONOMIA / MODO DE ECONOMIA

19

WIRELESS CONFIGURATION BUTTON / BOTÓN DE CONFIGURACIÓN DEL CONTROL REMOTO / BOTÃO DE CONFIGURAÇÃO DO CONTROLE REMOTO- I

21

CHECKING THE OIL ENGINE LEVEL / VERIFICANDO EL NIVEL DE ACEITE DEL MOTOR / VERIFICANDO O NÍVEL DE ÓLEO DO MOTOR- I

23

FUELING THE GENERATOR / ABASTECENDO EL GENERADOR / ABASTECENDO O GERADOR

24

STARTING THE ENGINE WITH MANUAL STARTER / ENCENDIENDO EL MOTOR CON ARRANQUE MANUAL / LIGANDO O MOTOR COM PARTIDA MANUAL- I

27

BATTERY CONNECTION FOR ENGINES WITH ELECTRIC STARTER / CONEXION DE LA BATERIA PARA MOTORES COM ARRANQUE ELECTRICO / CONEXÃO DA BATERIA PARA MOTORES COM PARTIDA ELÉTRICA - I

29

STARTING THE EQUIPMENT WITH ELECTRIC STARTER / ENCENDIENDO EL MOTOR CON ARRANQUE ELECTRICO / LIGANDO O EQUIPAMENTO COM PARTIDA ELÉTRICA- I

32

STARTING THE EQUIPMENT WITH WIRELESS CONTROL / ENCENDIENDO EL EQUIPO CON MANDO A DISTANCIA / LIGANDO O EQUIPAMENTO COM CONTROLE REMOTO- I

34**STOPPING THE EQUIPMENT / APAGANDO EL EQUIPAMIENTO / DESLIGANDO O EQUIPAMENTO - II****36****STOPPING THE EQUIPMENT WITH REMOTE CONTROL / APAGANDO EL EQUIPAMIENTO CON CONTROL REMOTO / DESLIGANDO O EQUIPAMENTO COM CONTROLE REMOTO - I****38****MAINTENANCE SCHEDULE / CRONOGRAMA DE MANTENIMIENTO / CRONOGRAMA DE MANUTENÇÃO****39****REPLACING THE ENGINE OIL / CAMBIANDO EL ACEITE DEL MOTOR / TROCANDO O ÓLEO DO MOTOR- I****41****CLEANING THE SPARK PLUG / LIMPIANDO LA BUJÍA / LIMPANDO A VELA- I****43****CHANGING THE SPARK PLUG / CAMBIANDO LA BUJÍA / TROCANDO A VELA - I****45****CLEANING THE CARBURETOR CUP / LIMPIEZA DEL VASO DEL CARBURADOR / LIMPEZA DA CUBA DO CARBURADOR - I****47****AIR FILTER MAINTENANCE / MANTENIMIENTO DEL FILTRO DE AIRE / MANUTENÇÃO DO FILTRO DE AR****48****CLEANING THE FUEL STRAINER / LIMPIANDO EL COLADOR DE COMBUSTIBLE / LIMPANDO A PENEIRA DE COMBUSTÍVEL****49****CLEANING THE SPARK ARRESTER / LIMPIANDO EL PARACHISPAS / LIMPANDO O RE-TENTOR DE FAÍSCA - I****51****STORAGE / ALMACENAMIENTO / ARMAZENAMENTO- I****56****TRANSPORT / TRANSPORTE / TRANSPORTE**

PREFACE

Thank you for purchasing TOYAMA product.

This manual covers the operation and maintenance of your product. The information and specifications included in this publication were in effect at the time of approval for printing. No part of this publication may be reproduced without written permission. This manual should be considered a permanent part of this product and should remain with it. The illustration may vary according to the model.

Keep this owner's manual handy, so you can refer to it at any time. This owner's manual is considered a permanent part of the product and should remain with the product if resold.

If a problem should arise, or if you have any questions about the product, consult your authorized TOYAMA dealer.

PROLOGO

Gracias por comprar este Producto TOYAMA.

Este manual cubre la operación y el mantenimiento de este producto. La información y las especificaciones incluidas en esta publicación son efectivas para la fecha de aprobación de impresión.

Ninguna parte de esta publicación puede ser reproducida sin autorización. Este manual debe ser considerado parte permanente del producto y debe mantenerse con el producto en caso de ser revendido. Algunos detalles podrán cambiar dependiendo del modelo.

Conserve este manual a la mano para que usted se pueda referir a él en cualquier momento. En caso de presentarse algún problema, o si usted tienen alguna pregunta sobre el producto, contacte a su distribuidor TOYAMA.

PREFÁCIO

Obrigado por adquirir um Produto TOYAMA.

Este manual contém informações para operação e manutenção do seu produto. As informações e especificações incluídas nesta publicação estavam em vigor no momento da aprovação para impressão. Nenhuma parte desta publicação pode ser reproduzida sem permissão por escrito. A ilustração pode variar de acordo com cada modelo de equipamento.

Mantenha este manual do proprietário perto, para que consiga consultá-lo a qualquer momento. Este manual é considerado uma parte permanente do seu produto e deve acompanhar o equipamento ao ser revendido.

















Ao surgir um problema, ou se você tem dúvidas sobre o seu produto, consulte o seu revendedor autorizado TOYAMA.

SAFETY SYMBOLS / SIMBOLOS DE SEGURIDAD / SÍMBOLOS DE SEGURANÇA

The following symbols are intended to remind you of the safety precautions to be followed.

Los siguientes símbolos tienen el objetivo de recordarle las precauciones de seguridad que deben respetarse.

Os símbolos seguintes tem o objetivo de lembrá-lo sobre as precauções de segurança que devem ser respeitadas.

 <p>READ MANUAL LEA EL MANUAL LEIA O MANUAL</p>	 <p>WEAR EAR PROTECTORS UTILICE PROTECCIÓN AURICULAR USAR PROTEÇÃO DE OUVIDO</p>
 <p>RESPIRATORY PROTECTION UTILICE PROTECCIÓN RESPIRATORIA USAR PROTEÇÃO RESPIRATÓRIA</p>	 <p>WEAR SAFETY GLOVES UTILICE GUANTES DE SEGURIDAD USAR LUVAS DE SEGURANÇA</p>
 <p>WEAR PROTECTIVE FOOTWEAR UTILICE CALÇADOS PROTECTORES USAR CALÇADOS DE PROTEÇÃO</p>	 <p>EAR, EYE AND HEAD PROTECTION UTILICE PROTECCIÓN PARA LOS OJOS, OÍDOS Y CABEZA USAR PROTEÇÃO PARA OS OLHOS, OUVI- DOS E CABAÇA</p>
 <p>WARNING AVISO AVISO</p>	 <p>ROTATING PARTS PARTES MÓBILES PARTES MÓVEIS</p>
 <p>WARNING ELECTRICITY RIESGO ELÉCTRICO RISCO ELÉTRICO</p>	 <p>FLAMMABLE MATERIAL MATERIAL INFLAMABLE MATERIAL INFLAMÁVEL</p>
 <p>TIPOVER HAZARD RIESGO DE DEZLIZAMIENTO RISCO DE TOMBAMENTO</p>	 <p>RISK OF SLIPPING RIESGO DE DESLIZAR RISCO DE ESCORREGAR</p>
 <p>BURN HAZARD RIESGO DE QUEMADURA RISCO DE QUEIMADURA</p>	 <p>TOXIC AIR AIRE COM CONTAMINATES AR COM CONTAMINANTES</p>
 <p>HEAT/HOT SURFACE SUPERFICIE CALIENTE SUPERFÍCIE QUENTE</p>	 <p>KICKBACK CONTRAGOLPE REBOTE</p>
 <p>HIGH TEMPERATURE ALTA TEMPERATURA ALTA TEMPERATURA</p>	 <p>RISK OF INJURY RIESGO DE LESION RISCO DE LESÃO</p>

GENERATOR PARTS POSITION / UBICACIÓN DE LOS COMPONENTES DEL GENERADOR / LOCALIZAÇÃO DOS COMPONENTES DO GERADOR

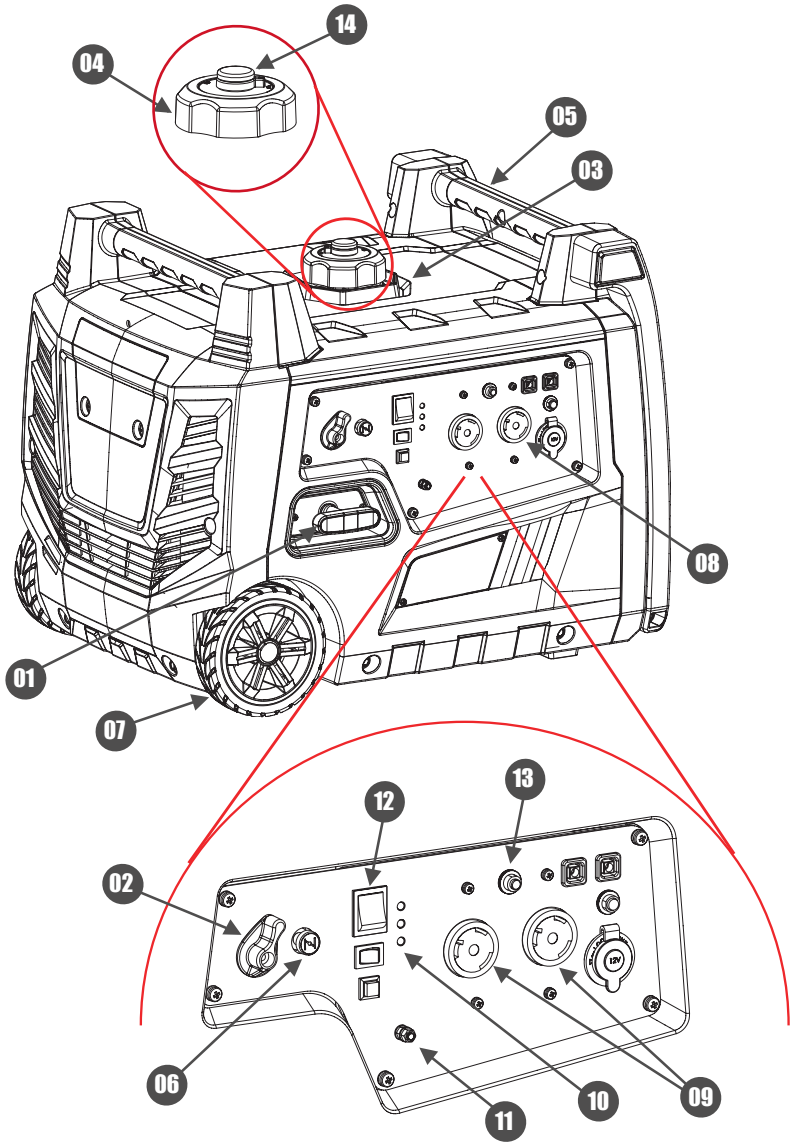

GENERATOR PARTS POSITION / UBICACIÓN DE LOS COMPONENTES DEL GENERADOR / LOCALIZAÇÃO DOS COMPONENTES DO GERADOR

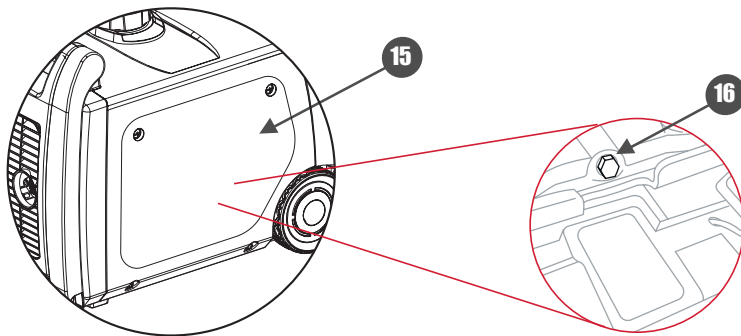

ENGLISH

- 01. RECOIL START;
- 02. FUEL COCK;
- 03. FUEL TANK;
- 04. FUEL TANK CAP;
- 05. CARRYING STRAP;
- 06. CHOKE (BUTTON OR LEVER)*;
- 07. WHEELS;
- 08. CONTROL PANEL;
- 09. POWER PLUG;
- 10. OIL LEVEL ALERT;
- 11. GROUNDING;
- 12. POWER SWITCH;
- 13. OVERLOAD PROTECTOR;
- 14. FUEL RELIEF VALVE;
- 15. OPEN THE MAINTENANCE COVER TO ACCESS: OIL LEVEL DIPSTICK, AIR FILTER, MUFFLER, ENGINE, ALTERNATOR, CARBURETOR AND SPARK PLUG;
- 16. OIL DRAIN PLUG;
- 17. BATTERY STORAGE COVER*;
- 18. WIRELESS CONTROLLER*;
- 19. WIRELESS CONFIGURATION BUTTON;
- 20. ECONOMY CONTROL SWITCH;
- 21. ON/OFF BATTERY SWITCH;

ESPAÑOL

- 01. MANGO DE ARRANQUE RETRÁCTIL;
- 02. GRIFO DE COMBUSTIBLE;
- 03. TANQUE DE COMBUSTIBLE;
- 04. TAPA DEL TANQUE DE COMBUSTIBLE;
- 05. ALZA DE TRANSPORTE;
- 06. AHOGADOR (PALANCA O BOTÓN);
- 07. RUEDAS;
- 08. PANEL DE CONTROL;
- 09. ENCHUFES;
- 10. ALERTA NIVEL DE ACEITE;
- 11. TIERRA;
- 12. LLAVE ENCIENDE/APAGA;
- 13. PROTECTOR DE SOBRECARGA;
- 14. VÁLVULA DE VENTILACIÓN DEL COMBUSTIBLE;
- 15. ABRA LA TAPA DE MANTENIMIENTO PARA ACCESAR: VARILLA DE NIVEL DE ACEITE, FILTRO DE AIRE, MOFLE, MOTOR, ALTERNADOR, CARBURADOR Y BUJÍA;
- 16. TAPÓN DE DRENAJE DE ACEITE; TAPA DEL COMPARTIMIENTO DE LA BATERÍA*;
- 17. CONTROL REMOTO INALÁMBRICO*;
- 18. BOTÓN DE CONFIGURACIÓN INALÁMBRICO;
- 19. BOTÓN DE AHORRO DE COMBUSTIBLE;
- 20. BOTÓN ENCIENDE APAGA DE LA BATERÍA;
- 21. BATERÍA;

PORTUGUÊS

- 01. MANÍPULO DE PARTIDA RETRÁTIL;
- 02. TORNEIRA DE COMBUSTÍVEL;
- 03. TANQUE DE COMBUSTÍVEL;
- 04. TAMPAS DO TANQUE DE COMBUSTÍVEL;
- 05. ALÇA PARA TRANSPORTE;
- 06. AFOGADOR (ALAVANCA OU BOTÃO)*;
- 07. RODAS;
- 08. PAINEL DE CONTROLE;
- 09. TOMADAS DE FORÇA;
- 10. ALERTA DE NÍVEL DE ÓLEO;
- 11. ATERRAMENTO;
- 12. CHAVE LIGA / DESLIGA;
- 13. PROTETOR DE SOBRECARGA;
- 14. VÁLVULA DE RESPIRO DA TAMPAS DO TANQUE DE COMBUSTÍVEL;
- 15. ABRA A TAMPAS DE MANUTENÇÃO PARA ACCESAR: VARETA DE NÍVEL DE ÓLEO, FILTRO DE AR, ESCAPAMENTO, MOTOR, ALTERNADOR, CARBURADOR E VELA DE IGNIÇÃO;
- 16. BUJÃO DE DRENO DO ÓLEO;
- 17. TAMPAS DO COMPARTIMENTO DA BATERIA*;
- 18. CONTROLE REMOTO SEM FIO*;
- 19. BOTÃO DE CONFIGURAÇÃO SEM FIO;
- 20. BOTÃO DE ECONOMIA DE COMBUSTÍVEL;
- 21. BOTÃO LIGA / DESLIGA BATERIA;

*CHECK PURCHASED MODEL / COMPRUEBE EL MODELO ADQUIRIDO / VERIFIQUE MODELO ADQUIRIDO

SPECIFICATIONS / ESPECIFICACIONES / ESPECIFICAÇÕES

MODEL / MODELO / MODELO	TG3500ISPKP	TG3500ISPE-XP	TG3500ISERP-XP
ENGINE TYPE / MOTOR / MOTOR:	4 CYCLE GASOLINE AIR COOLED/ GASOLINA DE 4 TIEMPOS REFRIGERADO POR AIRE / 4 TEMPOS GASOLINA REFRIGERADO A AR		
DISPLACEMENT / CILINDRADA / CILINDRADA:	171 [cm ³]		
SPEED / ROTACIÓN / ROTAÇÃO:	3600 RPM		
FUEL TANK CAPACITY / TANQUE COMBUSTIBLE / TANQUE DE COMBUSTÍVEL:	6 L		
OIL CAPACITY / CAPACIDAD DE ACEITE / CAPACIDADE ÓLEO:	0,6 L		
STARTING SYSTEM / SISTEMA DE ARRANQUE / SISTEMA DE PARTIDA:	MANUAL START / ARRANQUE MANUAL / PARTIDA MANUAL	ELECTRIC + RECOIL START / ELECTRICO + ARRANQUE MANUAL / ELÉTRICA + MANUAL RESTRÁTIL	ELECTRIC + RECOIL START + WIRELESS REMOTE CONTROL / ELECTRICO + ARRANQUE MANUAL / ELÉTRICA + MANUAL RESTRÁTIL + CONTROLE REMOTO
SPARK PLUG MODEL / MODELO DE LA BUJÍA / MODELO DA VELA	TSP-455		
RECOMMENDED OIL / ACEITE RECOMENDADO / ÓLEO RECOMENDADO:	10W30		
PHASE / FASE / FASE:	SINGLE PHASE / MONOFÁSICO / MONOFÁSICO		
FREQUENCY / FRECUENCIA / FREQUÊNCIA:	60 HZ (BRASIL/COLÔMBIA):		
	50 HZ (CHILE)		
VOLTAGE* / VOLTAJE / VOLTAGEM:	110V OR / O / OU 220V*		
VOLTAGE REGULATOR / REGULADOR DE VOLTAJE / REGULADOR DE TENSÃO:	DIGITAL		
DC OUTPUT / VOLTAJE DE SALIDA CC / SAÍDA CC:	12 V ~ 8.3 A		
NOMINAL CURRENT / CORRIENTE NOMINAL / CORRENTE NOMINAL :	110V	28 A	
	220V	14 A	
POWER FACTOR / FACTOR DE POTENCIA / FATOR DE POTÊNCIA :	1,0 COS Ø		
MAXIMUM POWER / POTENCIA MÁXIMA / POTÊNCIA MÁXIMA :	3500 VA		
RATED POWER / POTENCIA NOMINAL / POTÊNCIA NOMINAL:	3100 VA		
BATTERY / BATERIA / BATERIA :	12V 7AH*		
MEASURED SOUND POWER LEVEL / NÍVEL DE POTENCIA SONORA / NÍVEL DE POTÊNCIA SONORA (@ 7M / 75%- LOAD /CARGA):	64 DB		
DIMENSIONS PACKAGING/ DIMENSIONES EMBALAJE / DIMENSÕES EMBALAGEM:	605 X 470 X 500 mm	675 X 490 X 510 mm	
NET WEIGHT / PESO NETO / PESO LÍQUIDO:	38,5 Kg	43 Kg	
GROSS WEIGHT / PESO BRUTO / PESO BRUTO:	43 Kg	48 Kg	

CARES WHEN OPERATING YOUR GENERATOR / CUIDADOS AL OPERAR SU GENERADOR / CUIDADOS AO OPERAR SEU GERADOR - I



EXHAUST GAS CONTAINS SUBSTANCES HARMFUL TO HEALTH. NEVER OPERATE THE ENGINE IN AREAS WITH POOR VENTILATION OR INDOORS;
EL GAS DEL ESCAPE CONTIENE SUSTANCIAS NOCIVAS PARA LA SALUD. NUNCA OPERE EL MOTOR EN ÁREAS CON Poca VENTILACIÓN O AMBIENTES CERRADOS;
O GÁS DO ESCAPE CONTÉM SUBSTÂNCIAS NOCIVAS À SAÚDE. NUNCA OPERE O MOTOR EM ÁREAS COM POUCA VENTILAÇÃO OU AMBIENTES FECHADOS;

1

MAINTAIN ADEQUATE VENTILATION WITH AT LEAST 1 m OF FREE SPACE ON ALL SIDES OF THE EQUIPMENT;

MANTENER LA VENTILACIÓN ADECUADA CON UN MÍNIMO DE 1 m DE ESPACIO LIBRE EN TODOS LOS LADOS DEL EQUIPO;
MANTER VENTILAÇÃO ADEQUADA COM NO MÍNIMO 1 m DE ESPAÇO LIVRE EM TODOS OS LADOS DO EQUIPAMENTO;

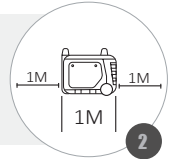

2



DO NOT OPERATE IN WET AREAS;
NO OPERAR EN ÁREAS MOJADAS;
NÃO OPERAR EM ÁREAS MOLHADAS;

3

NEW OR RECENTLY SERVICED ENGINES, IN FIRST USE, MUST OPERATE WITHOUT LOAD AND AT LOW SPEED IN THE FIRST 2 HOURS;

MOTORES NUEVOS O CON MANTENIMIENTO RECIENTE, EN PRIMER USO, DEBEN OPERAR SIN CARGA Y EN BAJA VELOCIDAD EN LAS PRIMERAS 2 HORAS;
MOTORES NOVOS OU COM MANUTENÇÃO RECENTE, EM PRIMEIRO USO, DEVEM OPERAR SEM CARGA E EM BAIXA VELOCIDADE NAS PRIMEIRAS 2 HORAS;

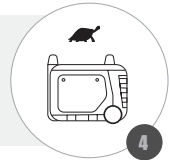

4



ALWAYS USE GOOD QUALITY FUEL;
SIEMPRE UTILIZA COMBUSTIBLE DE BUENA CALIDAD;
SEMPRE UTILIZE COMBUSTÍVEL DE BOA QUALIDADE;

5

OBSERVE THE MAXIMUM AND MINIMUM LEVELS OF OIL AND FUEL DESCRIBED IN THE EQUIPMENT;

RESPETE LOS NIVELES DE MÁXIMO Y MÍNIMO DE ACEITE Y COMBUSTIBLE, DESCRITOS EN EL EQUIPO;
RESPEITE OS NÍVEIS DE MÁXIMO E MÍNIMO DE ÓLEO E COMBUSTÍVEL, DESCRITOS NO EQUIPAMENTO;



6

WARNING / ATENCION / ATENÇÃO



CARES WHEN OPERATING YOUR GENERATOR / CUIDADOS AL OPERAR SU GENERADOR / CUIDADOS AO OPERAR SEU GERADOR - II

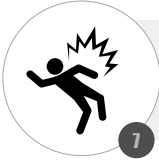

THE GENERATOR PRODUCES ENERGY ENOUGH TO CAUSE ELECTRIC SHOCK;
EL GENERADOR PRODUCE ENERGÍA SUFICIENTE PARA CAUSAR CHOQUES ELÉCTRICOS;
O GERADOR PRODUZ ENERGIA SUFICIENTE PARA CAUSAR SÉRIOS CHOQUES ELÉTRICOS;

DO NOT CONNECT THE GENERATOR TO INTERNAL POWER GRIDS WITHOUT APPROVED PROJECT;
NO CONECTE EL GENERADOR EN REDES ELÉCTRICAS INTERNAS SIN PROYECTO APROBADO;
NÃO CONECTE O GERADOR EM REDES ELÉTRICAS INTERNAS SEM O PROJETO APROVADO;

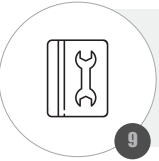
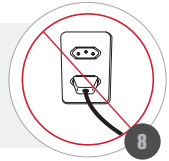

BE SURE TO KEEP THIS MANUAL ACCESSIBLE SO THAT YOU CAN CONSULT IN CASE OF ANY DOUBTS;
ASEGÚRESE DE MANTENER ESTE MANUAL DE FORMA ACCESIBLE, PARA QUE PUEDA SER CONSULTADO CUANDO EXISTAN DUDAS;
CERTIFIQUE-SE DE MANTER ESTE MANUAL DE MODO ACESSÍVEL, PARA QUE CONSIGA CONSULTAR EM EVENTUAIS DÚVIDAS;

ALWAYS MAKE SURE TO INCLUDE THIS MANUAL WHEN SELLING, LENDING, OR TRANSFERRING OWNERSHIP OF THIS PRODUCT;
ASEGÚRESE SIEMPRE DE INCLUIR ESTE MANUAL CUANDO VENDA, PRESTE, O TRANSFIERA LA PROPIEDAD DE ESTE PRODUCTO;
CERTIFIQUE-SE SEMPRE DE INCLUIR ESTE MANUAL QUANDO VENDER, EMPRESTAR, OU TRANSFERIR A PROPRIEDADE DESTES PRODUTOS;

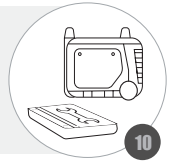

NEVER ALLOW CHILDREN OR USERS WHO ARE UNABLE TO UNDERSTAND THE INSTRUCTIONS GIVEN IN THIS MANUAL TO USE THE ENGINE;
NUNCA PERMITA QUE NIÑOS O USUARIOS INCAPACES DE COMPRENDER LAS INSTRUCCIONES DADAS EN ESTE MANUAL UTILICEN EL MOTOR;
NUNCA PERMITA QUE CRIANÇAS OU USUÁRIOS INCAPAZES DE COMPREENDER AS INSTRUÇÕES DADAS NESTE MANUAL UTILIZEM O MOTOR;

NEVER REMOVE THE DECALS THAT COME WITH THE PRODUCT;
NUNCA RETIRE LAS CALCOMANÍAS QUE ACOMPAÑAN EL PRODUCTO;
NUNCA REMOVA OS DECALQUES QUE ACOMPANHAM O PRODUTO;

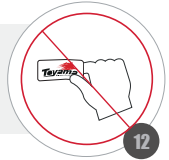

WARNING / ATENCION / ATENÇÃO



CARES WHEN OPERATING YOUR GENERATOR / CUIDADOS AL OPERAR SU GENERADOR / CUIDADOS AO OPERAR SEU GERADOR - III

NEVER REMODEL OR MODIFY THE PRODUCT. THESE ACTIONS RESULT IN LOSS OF WARRANTY;
NO REMUEVE NI MODIFIQUE EL PRODUCTO. ESTAS ACCIONES ACARREAN LA PÉRDIDA DE LA GARANTÍA;
NUNCA REMODELE OU FAÇA ADAPTAÇÕES NO PRODUTO. ESTAS AÇÕES ACARRETAM NA PERDA DA GARANTIA;

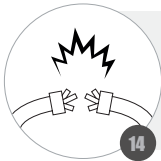
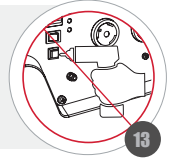

DO NOT LEAVE ELECTRICAL CABLES OF CONNECTED EQUIPMENT ON THE GENERATOR, IT MAY CAUSE A SHORT CIRCUIT;
NO DEJE CABLES ELÉCTRICOS DE LOS EQUIPOS CONECTADOS SOBRE EL GENERADOR, PUEDE CAUSAR CORTOCIRCUITO;
NÃO DEIXE CABOS ELÉTRICOS DOS EQUIPAMENTOS CONECTADOS SOBRE O GERADOR, PODERÁ CAUSAR CURTO-CIRCUITO;

DO NOT EXCEED THE LOAD LIMIT OF THE GENERATOR;
NO EXCEDA EL LÍMITE DE CARGA DEL GENERADOR;
NÃO EXCEDA O LIMITE DE CARGA DO GERADOR;



BEFORE OPERATING, BE FAMILIAR WITH ALL CONTROLS AND GENERATOR OUTPUT;
ANTES DE OPERAR, CONOZCA TODOS LOS MANDOS Y TOMAS DEL GENERADOR;
ANTES DE OPERAR, CONHEÇA TODOS OS COMANDOS E TOMADAS DO GERADOR.

WARNING / ATENCION / ATENÇÃO



**INSPECTION BEFORE OPERATING / INSPECCIÓN ANTES DEL FUNCIONAMIENTO /
INSPEÇÃO ANTES DO FUNCIONAMENTO**

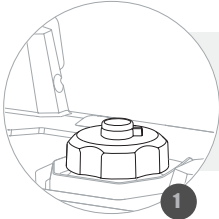

CHECK THE FUEL LEVEL;
VERIFIQUE EL NIVEL DE COMBUSTIBLE;
VERIFIQUE O NÍVEL DE COMBUSTÍVEL;



CHECK THE ENGINE OIL LEVEL;
VERIFIQUE EL NIVEL DE ACEITE DEL MOTOR;
VERIFIQUE O NÍVEL DE ÓLEO DO MOTOR;

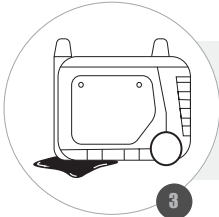

CHECK AROUND AND UNDER THE MACHINE FOR LEAKS OF OIL OR GASOLINE;
*REVISE ALREDEDOR Y DEBAJO DE LA MÁQUINA SI EXISTEN FUGAS DE ACEITE
Y/O GASOLINA;*
*VERIFIQUE AO REDOR E EMBAIXO DA MÁQUINA SE EXISTEM VAZAMENTOS DE
ÓLEO OU GASOLINA;*

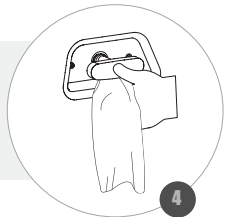

CHECK FOR DIRT OR DEBRIS AROUND THE MUFFLER AND STARTER CABLE;
*VERIFIQUE SI EXISTEN SUCIEDADES O RESIDUOS ALREDEDOR DEL MOFLE Y DEL
CABLE DE ARRANQUE;*
*VERIFIQUE SE EXISTEM SUJEIRAS OU RESÍDUOS AO REDOR DO SILENCIOSO E
DO CABO DE PARTIDA;*

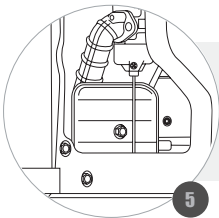

CHECK THE CLEANING OF THE AIR FILTER;
VERIFIQUE LA LIMPIEZA DEL FILTRO DE AIRE;
VERIFIQUE A LIMPEZA DO FILTRO DE AR;

**INSPECTION BEFORE OPERATING / INSPECCIÓN ANTES DEL FUNCIONAMIENTO /
INSPEÇÃO ANTES DO FUNCIONAMENTO**

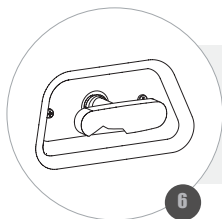

CHECK FOR SIGNS OF MALFUNCTION;
VERIFIQUE SI EXISTEN SEÑALES DE DAÑOS;
VERIFIQUE SE EXISTEM SINAIS DE AVARIAS;

VERIFY TIGHTNESS OF NUTS AND BOLTS;
VERIFIQUE EL APRIETO DE LAS TUERCAS Y TORNILLOS;
VERIFIQUE O APERTO DE PORCAS E PARAFUSOS;

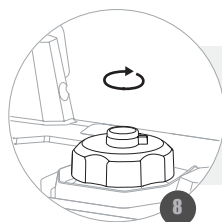
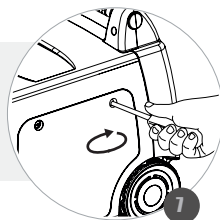

CHECK THE CORRECT FIT OF COVERS AND OTHER COMPONENTS;
VERIFIQUE EL ENCAJE CORRECTO DE CARCAZAS Y TAPAS;
VERIFIQUE O ENCAIXE CORRETO DE CARCAÇAS E TAMPAS;

WARNING / ATENCION / ATENÇÃO

PREVENTIVE MAINTENANCE ENSURES PERFECT OPERATION AND LONGER LIFE TO THE ENGINE.

EL MANTENIMIENTO PREVENTIVO GARANTIZA EL PERFECTO FUNCIONAMIENTO Y MAYOR VIDA ÚTIL DEL MOTOR.

A MANUTENÇÃO PREVENTIVA GARANTE O PERFEITO FUNCIONAMENTO E MAIOR VIDA ÚTIL DO MOTOR.



GROUNDING / TIERRA / ATERRAMENTO

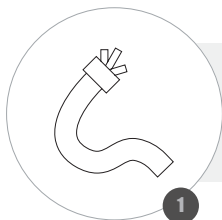

USE THE POWER CORD WITH ADEQUATE CAPACITY;
UTILICE EL CABLE ELÉCTRICO CON CAPACIDAD ADECUADA;
UTILIZE O FIO ELÉTRICO COM CAPACIDADE ADEQUADA;

CONNECT THE WIRE TO THE GENERATOR GROUND TERMINAL;
CONECTE EL CABLE AL TERMINAL DE PUESTA A TIERRA DEL GENERADOR;
CONECTE O FIO NO TERMINAL DE ATERRAMENTO DO GERADOR;

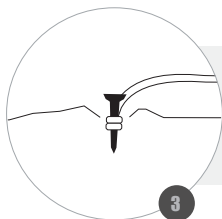
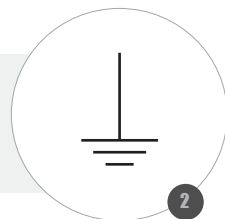

CONNECT THE OTHER END OF THE WIRE TO A METAL PART AND PLACE (STUFF) ON THE GROUND;
CONECTE EL OTRO EXTREMO DEL CABLE A UNA PIEZA METÁLICA Y COLÓQUELO EN EL SUELO;
CONECTE A OUTRA EXTREMIDADE DO FIO A UMA PEÇA METÁLICA E COLOQUE (ENFIE) NO SOLO;

WARNING / ATENCION / ATENÇÃO

CORRECT GROUNDING AVOIDS ELECTRIC SHOCKS AND HELPS AND DISSIPATES STATIC ELECTRICITY / IT IS RECOMMENDED THAT A QUALIFIED ELECTRICIAN PERFORM THIS PROCEDURE.

LA PUESTA A TIERRA CORRECTA EVITA CHOQUES ELÉCTRICOS Y AYUDA Y DISIPA LA ELECTRICIDAD ESTÁTICA / SE RECOMIENDA QUE UN ELECTRICISTA CUALIFICADO REALICE ESTE PROCEDIMIENTO.

O ATERRAMENTO CORRETO EVITA CHOQUES ELÉTRICOS E AJUDA A DISSIPAR A ELETRICIDADE ESTÁTICA / RECOMENDA-SE QUE UM ELETRICISTA QUALIFICADO REALIZE ESTE PROCEDIMENTO.

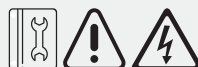

CONNECTING LOADS / CONECTANDO CARGAS / CONECTANDO CARGAS



TURN ON THE GENERATOR AND WAIT TO STABILIZE THE MOTOR ROTATION;
CONECTE EL GENERADOR Y ESPERE A ESTABILIZAR LA ROTACIÓN DEL MOTOR;
LIGUE O GERADOR E AGUARDE ESTABILIZAR A ROTAÇÃO DO MOTOR;

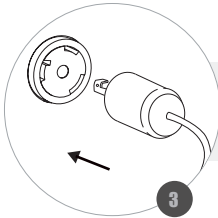

CONNECT THE DEVICE TO THE CORRESPONDING POWER OUTLET;
CONECTE EL APARATO A LA TOMA DE TENSIÓN CORRESPONDIENTE;
CONECTE O APARELHO NA TOMADA DE TENSÃO CORRESPONDENTE;

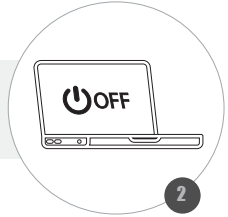

SWITCH OFF THE APPLIANCE TO BE CONNECTED;
DESCONECTE EL APARATO QUE SERÁ CONECTADO.
DESLIGUE O APARELHO A SER CONECTADO;



TURN ON THE DEVICE;
ENCIENDA EL APARATO;
LIGUE O APARELHO;

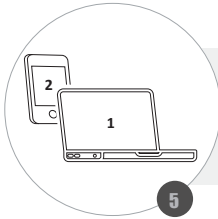

ALWAYS SWITCH ON THE APPLIANCE WITH THE HIGHEST POWER AND THEN THE LOWEST POWER;
SIEMPRE CONECTE PRIMERO EL APARATO CON MAYOR POTENCIA Y POSTERIORMENTE LOS DE MENOR POTENCIA;
SEMPRE LIGUE PRIMEIRO O APARELHO COM MAIOR POTÊNCIA E POSTERIORMENTE OS DE MENORES POTÊNCIA;

WARNING / ATENCION / ATENÇÃO

CHECK THE SUM OF ALL LOADS TO BE CONNECTED AT THE SAME TIME, THESE LOADS CAN NOT EXCEED THE NOMINAL POWER OF THE GENERATOR / THE NOMINAL POWER CORRESPONDS TO THE POWER THAT THE EQUIPMENT CAN GENERATE IN CONTINUOUS OPERATION / THE MÁXIMUM POWER CORRESPONDS TO THE TOTAL POWER THAT THE EQUIPMENT CAN GENERATE FOR A SHORT PERIOD.

COMPRUEBE LA SUMA TOTAL DE TODAS LAS CARGAS A SER CONECTADOS AL MISMO TIEMPO, ESTAS CARGAS NO PUEDEN EXCEDER LA POTENCIA NOMINAL DEL GENERADOR / LA POTENCIA NOMINAL CORRESPONDE A LA POTENCIA QUE EL EQUIPO PUEDE GENERAR EN FUNCIONAMIENTO CONTINUO / LA POTENCIA MÁXIMA INDICA LA POTENCIA TOTAL QUE EL EQUIPO EL EQUIPO PUEDE GENERAR POR UN CORTO PERÍODO DE TIEMPO.

VERIFIQUE A SOMA TOTAL DE TODAS AS CARGAS A SEREM CONECTADOS AO MESMO TEMPO, ESTAS CARGAS NÃO PODEM EXCEDER A POTÊNCIA NOMINAL DO GERADOR / A POTÊNCIA NOMINAL CORRESPONDE A POTÊNCIA QUE O EQUIPAMENTO PODE GERAR EM FUNCIONAMENTO CONTÍNUO / A POTÊNCIA MÁXIMA INDICA A POTÊNCIA TOTAL QUE O EQUIPAMENTO PODE GERAR POR UM CURTO PERÍODO DE TEMPO.



DISCONNECTING LOADS / DESCONECTANDO CARGAS / DESCONECTANDO CARGAS

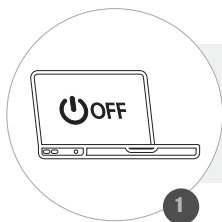

1

DISCONNECT ALL APPLIANCES THAT ARE CONNECTED TO THE GENERATOR;
DESCONECTE TODOS LOS APARATOS CONECTADOS AL GENERADOR;
DESLIGUE TODOS OS APARELHOS QUE ESTÃO CONECTADOS AO GERADOR;

REMOVE THE SOCKETS;
RETIRE LAS TOMAS;
RETIRE AS TOMADAS;

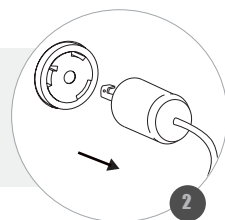

2

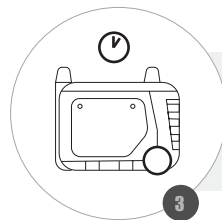

3

LET THE ENGINE OPERATE WITHOUT CHARGE BETWEEN 1 AND 2 MINUTES BEFORE TURNING OFF;
DEJE EL MOTOR SIN CARGAS 1 Y 2 MINUTOS ANTES DE APAGAR;
DEIXE O MOTOR OPERAR SEM CARGA ENTRE 1 E 2 MINUTOS ANTES DE DESLIGAR;

WARNING / ATENCION / ATENÇÃO

OVERLOADING (RATED CAPACITY) OF THE GENERATOR CAN CAUSE DAMAGE TO THE GENERATOR AND CONNECTED EQUIPMENT.

LA SOBRECARGA (DE CAPACIDAD NOMINAL) DEL GENERADOR PUEDE OCASIONAR DAÑOS AL GENERADOR Y A LOS EQUIPOS CONECTADOS.

A SOBRECARGA (DE CAPACIDADE NOMINAL) NO GERADOR PODE OCASIONAR DANOS AO GERADOR E AOS EQUIPAMENTOS CONECTADOS.



ECONOMY MODE / MODO DE ECONOMIA / MODO DE ECONOMIA

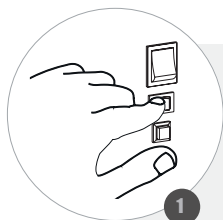

YOUR GENERATOR IS EQUIPPED WITH ENERGY-SAVING SYSTEM, WHICH CAN BE TRIGGERED TO MINIMIZE THE FUEL CONSUMPTION AND NOISE EMITTED BY THE GENERATOR, AUTOMATICALLY ADJUSTING THE GENERATOR SPEED TO GENERATE POWER NEEDED FOR THE CONNECTED LOADS. WHEN THE ECONOMY MODE IS OFF THE MOTOR OPERATES AT CONTINUOUS SPEED;

SU GENERADOR ESTÁ EQUIPADO CON EL SISTEMA DE AHORRO DE ENERGÍA, QUE PUEDE SER ACCIONADO PARA MINIMIZAR EL CONSUMO DE COMBUSTIBLE Y RUIDOS EMITIDOS POR EL GENERADOR, AJUSTANDO AUTOMÁTICAMENTE LA VELOCIDAD DEL GENERADOR PARA GENERAR ENERGÍA NECESARIA PARA LAS CARGAS CONECTADAS. CUANDO EL MODO DE AHORRO ESTÁ APAGADO, EL MOTOR OPERA A VELOCIDAD CONTINUA;

SEU GERADOR É EQUIPADO COM O SISTEMA DE ECONOMIA DE ENERGIA, QUE PODE SER ACIONADO PARA MINIMIZAR O CONSUMO DE COMBUSTÍVEL E RUIDOS EMITIDOS PELO GERADOR, AJUSTANDO AUTOMATICAMENTE A VELOCIDADE DO GERADOR PARA GERAR ENERGIA NECESSÁRIA PARA AS CARGAS CONECTADAS. QUANDO O MODO DE ECONOMIA ESTÁ DESLIGADO O MOTOR OPERA EM VELOCIDADE CONTÍNUA;

WARNING / ATENCION / ATENÇÃO

FOR PERIODS OF HIGH ELECTRICAL LOAD OR MOMENTARY OSCILLATIONS, THE ECONOMY CONTROL SWITCH MUST BE TURNED OFF.

PARA PERÍODOS DE CARGA ELÉCTRICA ALTA U OSCILACIONES MOMENTÁNEAS, LA LLAVE DE CONTROL DE ECONOMÍA DEBE APAGARSE.

PARA PERÍODOS DE CARGA ELÉTRICA ALTA OU OSCILAÇÕES MOMENTÂNEAS, A CHAVE DE CONTROLE DA ECONOMIA DEVE SER DESLIGADA.



WIRELESS CONFIGURATION BUTTON / BOTÓN DE CONFIGURACIÓN DEL CONTROL REMOTO / BOTÃO DE CONFIGURAÇÃO DO CONTROLE REMOTO- I



THE WIRELESS CONFIGURATION BUTTON IS A FEATURE THAT ALLOWS YOU TO SYNCHRONIZE USER REMOTE CONTROLS WITH THE GENERATOR. IT IS POSSIBLE TO SET EVEN TWO REMOTES CONTROL AT SAME TIME. TO RESET OR PAIR A CONTROL, TAKE THIS WAY;

EL BOTÓN DE CONFIGURACIÓN INALÁMBRICA ES UNA FUNCIÓN QUE LE PERMITE SINCRONIZAR LOS CONTROLES REMOTOS DEL USUARIO CON EL GENERADOR. SE PUEDEN CONFIGURAR HASTA DOS CONTROLES REMOTOS. PARA RESTABLECER O EMPAREJAR UN CONTROL, SIGA ESTOS PASOS;

O BOTÃO DE CONFIGURAÇÃO SEM FIO É UM RECURSO QUE PERMITE SINCRONIZAR CONTROLES REMOTO DE USUÁRIOS COM O GERADOR. É POSSÍVEL CONFIGURAR ATÉ DOIS CONTROLES REMOTOS. PARA REDEFINIR OU EMPARELHAR UM CONTROLE, SIGA ESTES PASSOS;

TURN THE STARTER SWITCH TO ON POSITION;

GIRE LA LLAVE DE ARRANQUE PARA LA POSICIÓN ON;

POSICIONE A CHAVE DE PARTIDA NA POSIÇÃO ON;

ON

ON

TURN THE BATTERY SWITCH TO ON POSITION;

GIRE LA LLAVE DE LA BATERÍA PARA LA POSICIÓN ON;

POSICIONE A CHAVE DA BATERIA NA POSIÇÃO ON;

WARNING / ATENCION / ATENÇÃO

ALWAYS CHECK THE BATTERY CHARGE OF THE REMOTE CONTROL / CLEAN THE BATTERY PLUGS AND ALSO THE DEVICE PLUGS BEFORE THE BATTERY INSTALLATION / REMOVE THE DEVICE BATTERIES IF IT WILL NOT BEING USING FOR A LONG TIME.

COMPRUEBE SIEMPRE LA CARGA DE LA BATERÍA DEL CONTROL REMOTO / LIMPIE LOS CONTACTOS DE LA BATERÍA Y DEL DISPOSITIVO ANTES DE INSTALAR LA BATERÍA / RETIRE LAS BATERÍAS DEL DISPOSITIVO SI NO SE UTILIZARÁ DURANTE UN PERÍODO PROLONGADO DE TIEMPO.

SEMPRE VERIFIQUE A CARGA DA BATERIA DO CONTROLE REMOTO / LIMPE OS CONTATOS DA BATERIA E TAMBÉM OS DO DISPOSITIVO ANTES DA INSTALAÇÃO DA BATERIA / REMOVA AS BATERIAS DO DISPOSITIVO SE ELE NÃO FOR USADO POR UM LONGO PERÍODO DE TEMPO.



WIRELESS CONFIGURATION BUTTON / BOTÓN DE CONFIGURACIÓN DEL CONTROL REMOTO / BOTÃO DE CONFIGURAÇÃO DO CONTROLE REMOTO- II

PRESS AND HOLD THE WIRELESS CONFIGURATION BUTTON (ON THE PANEL) FOR ABOUT THREE SECONDS, THE RED LIGHT WILL COME ON;

MANTENGA PRESIONADO EL BOTÓN DE CONFIGURACIÓN INALÁMBRICO (EN EL PANEL) DURANTE TRES SEGUNDOS, LA LUZ ROJA SE ENCENDERÁ;

PRESSIONE E SEGRE O BOTÃO DE CONFIGURAÇÃO SEM FIO (NO PANEL) POR CERCA DE TRÊS SEGUNDOS, A LUZ VERMELHA ACENDERÁ;

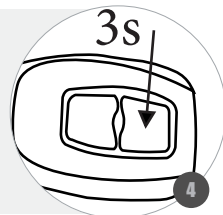

STOP

5

PRESS AND RELEASE THE "STOP" BUTTON ON THE WIRELESS CONTROL. THE RED LIGHT FLASHES ONCE TO ERASE THE REMOTE SET;

PRESIONE Y SUELTE EL BOTÓN "STOP" EN EL CONTROL REMOTO. LA LUZ ROJA PARPADEA UNA VEZ PARA RESTABLECER EL CONTROL;

PRESSIONE E SOLTE O BOTÃO "STOP" NO CONTROLE REMOTO. A LUZ VERMELHA PISCA UMA VEZ PARA REDEFINIR O CONTROLE REMOTO;

PRESS AND RELEASE THE "START" BUTTON. THE RED LIGHT FLASHES ONCE TO SET THE REMOTE CONTROL;

PRESIONE Y SUELTE EL BOTÓN "START". LA LUZ ROJA PARPADEA UNA VEZ PARA EMPAREJAR EL CONTROL REMOTO;

PRESSIONE E SOLTE O BOTÃO "START". A LUZ VERMELHA PISCA UMA VEZ PARA EMPARELHAR O CONTROLE REMOTO;

START

4

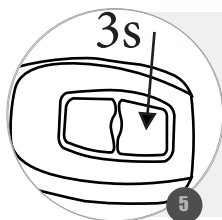

TO SAVE THE SETTING, PRESS AND HOLD THE PROGRAMMING BUTTON FOR APPROXIMATELY THREE SECONDS UNTIL THE RED LIGHT GOES OUT;

PARA GUARDAR LA CONFIGURACIÓN, MANTENGA PRESIONADO EL BOTÓN DE PROGRAMACIÓN DURANTE TRES SEGUNDOS HASTA QUE SE APAGUE LA LUZ ROJA;

PARA GRAVAR A CONFIGURAÇÃO, PRESSIONE E SEGRE O BOTÃO DE PROGRAMAÇÃO POR APROXIMADAMENTE TRÊS SEGUNDOS ATÉ QUE A LUZ VERMELHA SE APAGUE;

WARNING / ATENCION / ATENÇÃO



CHECKING THE ENGINE OIL / VERIFICANDO EL ACEITE DEL MOTOR / VERIFICANDO O NÍVEL DE ÓLEO DO MOTOR – I

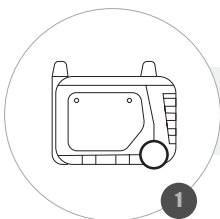

ALIGN THE EQUIPMENT ON A FLAT, LEVEL SURFACE;
COLOQUE EL EQUIPAMIENTO EN UNA SUPERFICIE PLANA Y NIVELADA;
ALOQUE O EQUIPAMENTO EM UMA SUPERFÍCIE PLANA E NIVELADA;

REMOVE THE SCREWS AND THE MAINTENANCE COVER;
REMOVE THE SCREWS AND THE MAINTENANCE COVER;
REMOVA OS PARAFUSOS E A TAMPA DE MANUTENÇÃO;

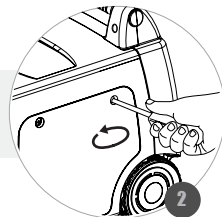

REMOVE THE OIL DIPSTICK AND CLEAN IT;
RETIRE LA VARILLA DE ACEITE Y LÍMPIELA;
REMOVA A TAMPA (VARETA) DE ÓLEO E LIMPE-A;

INSERT THE DIPSTICK INTO THE RESERVOIR, BUT DO NOT THREAD, AND THEN REMOVE IT TO CHECK THE OIL LEVEL;
INSERTE LA VARILLA EN EL RESERVORIO, PERO SIN ROSQUEAR, Y DESPUÉS INSIRA A VARETA NO RESERVATÓRIO, MAS SEM ROSQUEAR, E DEPOIS REMOVA-A PARA VERIFICAR O NÍVEL DE ÓLEO;

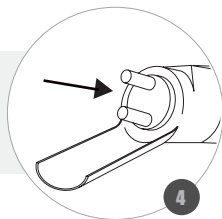

WHEN LEVEL IS BELOW OR NEAR THE LOWER LIMIT, COMPLETE WITH OIL, NOT EXCEEDING THE UPPER LIMIT;
CON EL DEBAJO O CERCA DEL LÍMITE INFERIOR COMPLETAR CON ACEITE, NO EXCEDIENDO EL LÍMITE SUPERIOR;
COM O NÍVEL ABAIXO OU PRÓXIMO AO LIMITE INFERIOR, COMPLETAR COM ÓLEO, NÃO EXCEDENDO O LIMITE SUPERIOR;

WARNING / ATENCION / ATENÇÃO

OPERATING THE ENGINE WITH INSUFFICIENT OIL CAN CAUSE DAMAGE TO THE EQUIPMENT. ALWAYS CHECK BEFORE STARTING / USE PROPER OIL OF GOOD QUALITY FOR 4 STROKES ENGINES. SAE 10W30 IS RECOMMENDED.

EL FUNCIONAMIENTO DEL MOTOR COM UNA CANTIDAD INSUFICIENTE DE ACEITE PUEDE CAUSAR DAÑOS AL EQUIPO. COMPRUEBE SIEMPRE ANTES DE ARRANCAR / UTILICE ACEITE PROPIO Y DE BUENA CALIDAD PARA MOTORES DE 4 TIEMPOS. SE RECOMIENDA EL ACEITE SAE 10W30.

FUNCIONAR O MOTOR COM QUANTIDADE INSUFICIENTE DE ÓLEO PODE CAUSAR DANOS AO EQUIPAMENTO. VERIFIQUE SEMPRE ANTES DE DAR PARTIDA / USE ÓLEO PRÓPRIO E DE BOA QUALIDADE PARA MOTORES 4 TEMPOS. RECOMENDA-SE O ÓLEO SAE 10W30.



CHECKING THE ENGINE OIL / VERIFICANDO EL ACEITE DEL MOTOR / VERIFICANDO O NÍVEL DE ÓLEO DO MOTOR – II

**REINSTALL THE OIL DIPSTICK BY TIGHTENING IT;
VUELVA A COLOCAR LA VARILLA DE ACEITE ROSCANDO FIRMEMENTE;
RECOLOQUE A VARETA DE ÓLEO ROSQUEANDO FIRMEMENTE;**

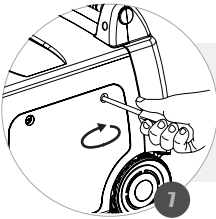
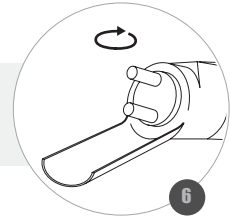

**PUT BACK AGAIN THE MAINTENANCE COVER AND TIGHTEN THE SECURING BOLTS;
VUELVA A COLOCAR LA TAPA DE MANTENIMIENTO Y APRIETE LOS TORNILLOS DE FIJACIÓN;
RECOLOQUE A TAMPA DE MANUTENÇÃO E APERTE OS PARAFUSOS DE FIXAÇÃO;**

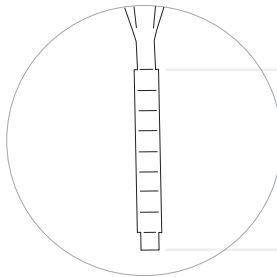

**UPPER LIMIT;
LIMITE SUPERIOR;
LIMITE SUPERIOR;**

**LOWER LIMIT;
LIMITE INFERIOR;
LIMITE INFERIOR;**

WARNING / ATENCION / ATENÇÃO

NEVER FILL THE OIL RESERVOIR BEYOND THE UPPER LIMIT. EXCESS OIL IN THE ENGINE MAY CAUSE STARTING DIFFICULTIES AND EXCESS SMOKE / THE OIL ALERT SYSTEM (AVAILABLE ON SOME EQUIPMENT) WILL AUTOMATICALLY SHUT DOWN THE ENGINE WHEN IT REACHES A LEVEL BELOW THE RECOMMENDED LEVEL

UNCA COMPLETAR EL DEPOSITO DE ACEITE MÁS ALLA DEL LIMITE SUPERIOR. EL EXCESO DE ACEITE EN EL MOTOR PUEDE CAUSAR DIFICULTADES EN EL ARRANQUE Y EXCESO DE HUMO / SISTEMA DE ALERTA DE NIVEL DE ACEITE (DISPONIBLE EN ALGUNOS EQUIPAMIENTOS) APAGARÁ AUTOMÁTICAMENTE EL MOTOR AL ALCANZAR UN NIVEL DE ACEITE POR DEBAJO DEL RECOMENDADO.

UNCA COMPLETE O RESERVATÓRIO DE ÓLEO ALÉM DO LIMITE SUPERIOR. O EXCESSO DE ÓLEO NO MOTOR PODE CAUSAR DIFICULDADES E EXCESSO DE FUMAÇA / O SISTEMA DE ALERTA DE ÓLEO (DISPONÍVEL EM ALGUNS EQUIPAMENTOS) DESLIGARÁ AUTOMATICAMENTE O MOTOR AO ATINGIR O NÍVEL ABAIXO DO RECOMENDADO.



FUELING THE GENERATOR / ABASTECENDO EL GENERADOR / ABASTECENDO O GERADOR

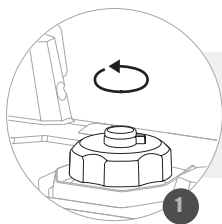

REMOVE THE TANK CAP;
REMUEVA LA TAPA DEL TANQUE;
RETIRE A TAMPA DO TANQUE;

FILL WITH FUEL AND DO NOT EXCEED THE MAXIMUM LEVEL;
COMPLETE CON COMBUSTIBLE, EVITANDO EXCEDER EL NIVEL MÁXIMO;
COMPLETE COM COMBUSTÍVEL, DE FORMA QUE NÃO EXCEDA O NÍVEL MÁXIMO;

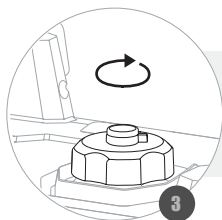
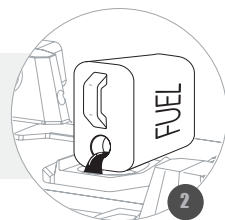

ATTACH THE TANK CAP AND TIGHTEN SECURELY;
ENCAJE LA TAPA Y APRIETE FIRMEMENTE;
ENCAIXE A TAMPA E APERTE FIRMEMENTE

WARNING / ATENCION / ATENÇÃO

AVOID SUPPLY NEAR PLACES WITH SPARKS, FLAMES, HOT PARTS OR OTHER SOURCES OF HEAT / DO NOT FILL FUEL WHEN BE OPERATING, WAIT FOR THE ENGINE TO COOL / FUEL AND ITS VAPORS ARE EXTREMELY FLAMMABLE AND EXPLOSIVE / THE USE OF OLD FUEL, MIXTURE OF WATER OR OTHER LIQUID IS FORBIDDEN / FILL WITH THE MOTOR IN THE RIGHT LEVEL, USE THE HOPPER FOR FILLING, IN CASE OF AN ACCIDENTAL SPILL, CLEAN ALL SURFACES / USE ONLY UNLEADED GASOLINE WITH AN OCTANE RATING OF 93 OR HIGHER.

EVITE REABASTECER CERCA DE LUGARES CON CHISPAS, LLAMAS, PIEZAS CALIENTES U OTRAS FUENTES DE CALOR. BUSQUE SIEMPRE UN ÁREA BIEN VENTILADA / NO LLENE EL TANQUE CON EL EQUIPO EN FUNCIONAMIENTO, ESPERE A QUE EL MOTOR SE ENFRIE / EL COMBUSTIBLE Y SUS VAPORES SON EXTREMADAMENTE INFLAMABLES Y EXPLOSIVOS / ESTÁ PROHIBIDO EL USO DE COMBUSTIBLES USADOS, MEZCLADOS CON AGUA U OTRO LIQUIDOS / ABASTEZCA CON EL MOTOR NIVELADO, UTILIZANDO UN EMBUDO, EN CASO DE DERRAME ACCIDENTAL, LIMPIE TODAS LAS SUPERFICIES / UTILICE SÓLO GASOLINA SIN PLOMO CON UNA TASA DE OCTANAJE DE 93 O SUPERIOR.

EVITE (RE)ABASTECER PRÓXIMO A LOCAIS COM FAÍSCAS, CHAMAS, PEÇAS QUENTES OU OUTRAS FONTES DE CALOR / NÃO ABASTEÇA COM O EQUIPAMENTO FUNCIONANDO, AGUARDE O MOTOR ESFRIAR / O COMBUSTÍVEL E SEUS VAPORES SÃO EXTREMAMENTE INFLAMÁVEIS E EXPLOSIVOS / O USO DE COMBUSTÍVEIS VELHOS, MISTURADOS COM ÁGUA OU OUTRO LIQUIDO É PROIBIDO/ ABASTEÇA COM MOTOR NIVELADO, UTILIZE O FUNIL PARA ENCHIMENTO, EM CASO DE DERRAMAMENTO ACIDENTAL, LIMPE TODAS AS SUPERFÍCIES / USE SOMENTE GASOLINA SEM CHUMBO COM TAXA DE OCTANAGEM DE 93 OU SUPERIOR.



STARTING THE EQUIPMENT WITH MANUAL STARTER / ENCENDIENDO EL EQUIPO CON ARRANQUE MANUAL / LIGANDO O EQUIPAMENTO COM PARTIDA MANUAL- I

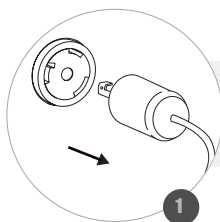

DISCONNECT ALL LOADS;
DESCONECTE TODAS LAS CARGAS;
DESCONECTE TODAS AS CARGAS;

TURN THE FUEL RELIEF VALVE LEVER TO THE ON POSITION;
GIRE LA VÁLVULA DE VENTILACIÓN DE LA TAPA DEL TANQUE DE COMBUSTIBLE PARA LA POSICIÓN ON;
GIRE A VÁLVULA DE RESPIRO DA TAMPA DO TANQUE DE COMBUSTÍVEL PARA POSIÇÃO ON;

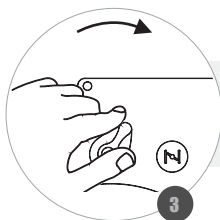
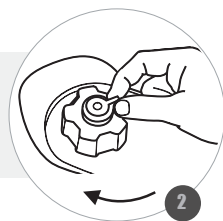

PLACE THE FUEL COCK IN THE OPEN POSITION;
COLOQUE EL REGISTRO DE COMBUSTIBLE EN LA POSICIÓN ABIERTA;
POSICIONE O REGISTRO DE COMBUSTÍVEL NA POSIÇÃO ABERTO;

WITH THE ENGINE COLD, PUT THE CHOKE ON THE POSITION CHOKE (PULL THE LEVER OR PUSH THE BUTTON*);;
CON EL MOTOR FRÍO COLOQUE EL AHOGADOR EN LA POSICIÓN CHOKE (TIRE DE LA PALANCA O PRESIONE EL BOTÓN);*
COM O MOTOR FRIO, COLOQUE O AFOGADOR NA POSIÇÃO CHOKE (PUXE A ALAVANCA OU APERTE O BOTÃO);*

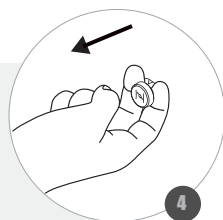

WARNING / ATENCION / ATENÇÃO

CHECK THE FUEL TANK BEFORE STARTING THE ENGINE / CHECK THE OIL LEVEL BEFORE STARTING THE ENGINE / AVOID CLOSED AND UNVENTILATED LOCATIONS, EXHAUST GASES ARE HIGHLY TOXIC.

***CHECK PURCHASED MODEL**

VERIFIQUE EL NÍVEL DEL TANQUE DE COMBUSTIBLE ANTES DE ARRANCAR / VERIFIQUE EL NÍVEL DE ACEITE ANTES DE ENCENDER EL MOTOR / EVITE LUGARES CERRADOS Y SIN VENTILACIÓN, LOS GASES DEL ESCAPE SON ALTAMENTE TÓXICOS.

***COMPRUEBE MODELO ADQUIRIDO**

VERIFIQUE O NÍVEL DO TANQUE DE COMBUSTÍVEL ANTES DE PARTIR O MOTOR / VERIFIQUE O NÍVEL DO RESERVATÓRIO DE ÓLEO ANTES DE PARTIR O MOTOR / EVITE LOCAIS FECHADOS E SEM VENTILAÇÃO, OS GASES DO ESCAPAMENTO SÃO ALTAMENTE TÓXICOS.



STARTING THE ENGINE WITH MANUAL STARTER / ENCENDIENDO EL MOTOR CON ARRANQUE MANUAL / LIGANDO O MOTOR COM PARTIDA MANUAL- II

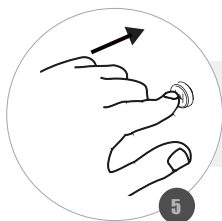

WITH THE ENGINE WARM KEEP THE CHOKE ON THE OPEN POSITION (RUN);
CON EL MOTOR CALIENTE MANTENGA EL ESTRANGULADOR EN LA POSICIÓN ABIERTA (ARRANQUE);
COM O MOTOR QUENTE MANTENHA O AFOGADOR NA POSIÇÃO ABERTO (MARCHA);

SET THE STARTER SWITCH TO THE I POSITION;
COLOQUE EL INTERRUPTOR DE ARRANQUE EN LA POSICIÓN I;
POSICIONE O INTERRUPTOR DE PARTIDA NA POSIÇÃO I;

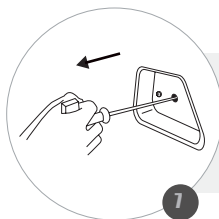

HOLD THE STARTER HANDLE AND PULL LIGHTLY UNTIL RESISTANCE IS FELT AND THEN PULL FIRMLY;
SUJETE LA MANIJA DE ARRANQUE, TIRE LEVEMENTE HASTA QUE SIENTA RESISTENCIA Y ENSEGUIDA TIRE CON FIRMEZA;
SEGURE O MANÍPULO DE PARTIDA E PUXE LEVEMENTE ATÉ SENTIR RESISTÊNCIA E ENTÃO PUXE FIRMEMENTE;

WARNING / ATENCION / ATENÇÃO

RAPID RETRACTION OF STARTER CORD (KICKBACK) WILL PULL HAND AND ARM TOWARD ENGINE FASTER THAN YOU CAN LET GO.

LA RETRACCIÓN RÁPIDA DE LA MANIJA DE ARRANQUE MOVIMENTARA EL BRAZO EN DIRECCIÓN AL MOTOR, PUDIENDO RESULTAR EN HUESOS QUEBRADOS, FRACTURAS Y CONTUSIONES.

A RETRAÇÃO RÁPIDA DO MANÍPULO DE PARTIDA MOVIMENTARÁ O BRAÇO EM DIREÇÃO AO MOTOR, PODENDO RESULTAR EM OSSOS QUEBRADOS, FRATURAS E CONTUSÕES.



STARTING THE ENGINE WITH MANUAL STARTER / ENCENDIENDO EL MOTOR CON ARRANQUE MANUAL / LIGANDO O MOTOR COM PARTIDA MANUAL- III

SLOWLY RETURN THE STARTER HANDLE TO ITS ORIGINAL LOCATION;
REGRESE LENTAMENTE LA MANIJA DE ARRANQUE A SU POSICIÓN ORIGINAL;
RETORNE LENTAMENTE O MANÍPULO DE PARTIDA AO SEU LOCAL ORIGINAL;

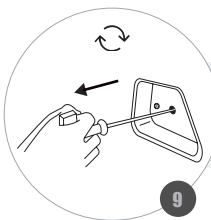
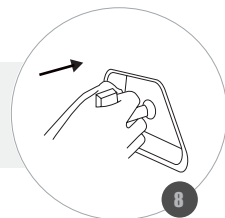

IF THE ENGINE DOES NOT START, REPEAT STEP N ° 7 AND 8;
SI EL MOTOR NO SE ENCIENDE, REPITA EL PASO N ° 7 Y 8;
CASO O MOTOR NÃO LIGUE, REPITA O PASSO N° 7 E 8;

AFTER THE ENGINE RUNS, RETURN THE CHOKE LEVER TO THE OPEN POSITION;
DESPUÉS QUE EL MOTOR FUNCIONE, REGRESSE LA PALANCA DEL CEBADOR PARA LA POSICIÓN ABIERTO;
APÓS O MOTOR FUNCIONAR, RETORNE A ALAVANCA DO AFOGADOR NA POSIÇÃO ABERTO;

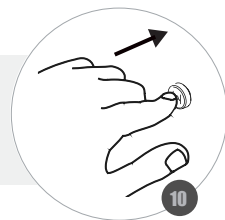

WARNING / ATENCION / ATENÇÃO

RAPID RETRACTION OF STARTER CORD (KICKBACK) WILL PULL HAND AND ARM TOWARD ENGINE FASTER THAN YOU CAN LET GO.

LA RETRACCIÓN RÁPIDA DE LA MANIJA DE ARRANQUE MOVIMENTARA EL BRAZO EN DIRECCIÓN AL MOTOR, PUDIENDO RESULTAR EN HUESOS QUEBRADOS, FRACTURAS Y CONTUSIONES.

A RETRAÇÃO RÁPIDA DO MANÍPULO DE PARTIDA MOVIMENTARÁ O BRAÇO EM DIREÇÃO AO MOTOR, PODENDO RESULTAR EM OSSOS QUEBRADOS, FRATURAS E CONTUSÕES.



BATTERY CONNECTION FOR ENGINES WITH ELECTRIC STARTER / CONEXION DE LA BATERIA PARA MOTORES COM ARRANQUE ELECTRICO / CONEXÃO DA BATERIA PARA MOTORES COM PARTIDA ELÉTRICA - I

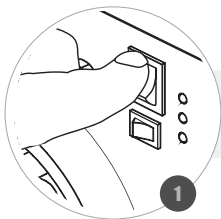

ON THE PANEL, SET THE BATTERY SWITCH ON THE OFF POSITION;
EN EL PANEL, COLOQUE EL INTERRUPTOR DE LA BATERÍA EN LA POSICIÓN OFF;
NO PAINEL, POSICIONE O INTERRUPTOR DA BATERIA NA POSIÇÃO OFF;

REMOVE THE COVER SCREWS;
RETIRE LOS TORNILLOS DE LA TAPA;
REMOVA OS PARAFUSOS DA TAMPA;

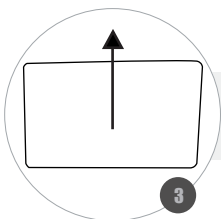
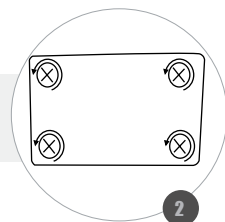

REMOVE THE BATTERY COVER;
RETIRE LA TAPA DE LA BATERÍA;
REMOVA A TAMPA DA BATERIA;

CUT THE PLASTIC TAPE THAT JOINS THE POSITIVE AND NEGATIVE BATTERY CABLES, SEPARATING THEM;
CORTAR LA CINTA PLÁSTICA QUE UNE LOS CABLES POSITIVO Y NEGATIVO DE LA BATERÍA;
CORTE A FITA DE PLÁSTICO QUE UNE OS CABOS POSITIVO E NEGATIVO DA BATERIA, SEPARANDO-OS ;

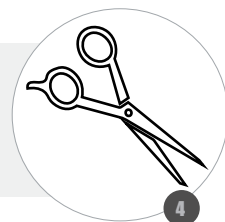

WARNING / ATENCION / ATENÇÃO

DO NOT SWITCH THE POLARITY OF THE BATTERY, IT CAN DAMAGE THE EQUIPMENT / USE 12 V 18 AH OR LARGER CAPACITY / THE BATTERY MAY EXPLODE, KEEP AWAY FROM HEAT AND SPARKS / BATTERY NOT INCLUDED.

NO INVIERTA LA POLARIDAD DE LA BATERÍA, PUEDEN PRODUCIRSE DAÑOS EN EL EQUIPO / UTILICE LA BATERÍA 12 V 18 AH O DE MÁS CAPACIDAD / LA BATERÍA PUEDE EXPLOTAR, MANTENGA ALEJADO DE FUENTES DE CALOR Y CHISPAS / BATERIA NO INCLUIDA.

NÃO INVERTA A POLARIDADE DA BATERIA, PODEM OCORRER DANOS NO EQUIPAMENTO / USE BATERIA 12 V 18 AH OU MAIOR / A BATERIA PODE EXPLODIR, MANTENHA AFASTADO DE FONTES DE CALOR E FAÍSCAS / BATERIA NÃO INCLUSA.



BATTERY CONNECTION FOR ENGINES WITH ELECTRIC STARTER / CONEXION DE LA BATERIA PARA MOTORES COM ARRANQUE ELECTRICO / CONEXÃO DA BATERIA PARA MOTORES COM PARTIDA ELÉTRICA - II



CONNECT THE POSITIVE (+) BATTERY LEAD TO THE POSITIVE (+) BATTERY TERMINAL;
CONECTE EL CABLE POSITIVO DE LA BATERÍA (+) AL TERMINAL POSITIVO DE LA BATERÍA (+);
CONECTE O CABO POSITIVO DA BATERIA (+) AO TERMINAL POSITIVO DA BATERIA (+);

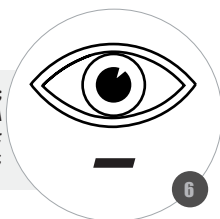

CONNECT THE NEGATIVE BATTERY CABLE (-) TO THE NEGATIVE (-) BATTERY TERMINAL;
CONECTE EL CABLE NEGATIVO DE LA BATERÍA (-) AL TERMINAL NEGATIVO DE LA BATERÍA (-);
CONECTE O CABO NEGATIVO DA BATERIA (-) AO TERMINAL NEGATIVO DA BATERIA (-);



PUT THE RUBBER PROTECTION OVER THE CABLE AND BATTERY CONNECTION;
COLOQUE LA CUBIERTA DE GOMA SOBRE EL CABLE Y LA CONEXIÓN DE LA BATERÍA;
COLOQUE A PROTEÇÃO DE BORRACHA SOBRE A CONEXÃO CABO E BATERIA;

ON THE PANEL, SET THE BATTERY SWITCH ON THE ON POSITION.
EN EL PANEL, COLOQUE EL INTERRUPTOR DE LA BATERÍA EN LA POSICIÓN ON;
NO PAINEL, POSICIONE O INTERRUPTOR DA BATERIA NA POSIÇÃO ON.



WARNING / ATENCION / ATENÇÃO



**STARTING THE EQUIPMENT WITH ELECTRIC STARTER / ENCENDIENDO EL MOTOR
CON ARRANQUE ELECTRICO / LIGANDO O EQUIPAMENTO COM PARTIDA ELÉTRICA- I**

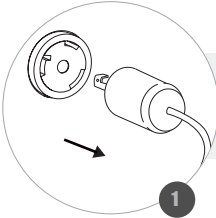

DISCONNECT ALL LOADS;
DESCONECTE TODAS LAS CARGAS;
DESCONECTE TODAS AS CARGAS;

TURN THE FUEL RELIEF VALVE LEVER TO THE ON POSITION;
*GIRE LA VÁLVULA DE VENTILACIÓN DE LA TAPA DEL TANQUE DE COMBUSTIBLE
PARA LA POSICIÓN ON;*
*GIRE A VÁLVULA DE RESPIRO DA TAMPA DO TANQUE DE COMBUSTÍVEL PARA
POSIÇÃO ON;*

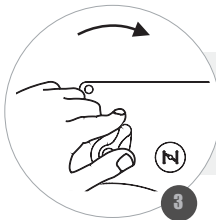
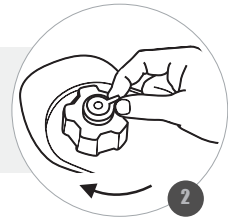

PLACE THE FUEL COCK IN THE OPEN POSITION;
COLOQUE EL REGISTRO DE COMBUSTIBLE EN LA POSICIÓN ABIERTA;
POSICIONE O REGISTRO DE COMBUSTÍVEL NA POSIÇÃO ABERTO;

WARNING / ATENCION / ATENÇÃO

CHECK THE FUEL TANK BEFORE STARTING THE ENGINE / CHECK THE OIL LEVEL BEFORE STARTING THE ENGINE.

*VERIFIQUE EL NIVEL DEL TANQUE DE COMBUSTIBLE ANTES DE ARRANCAR / VERIFIQUE EL NIVEL DE ACEITE
ANTES DE ENCENDER EL MOTOR.*

*VERIFIQUE O NÍVEL DO TANQUE DE COMBUSTÍVEL ANTES DE PARTIR O MOTOR / VERIFIQUE O NÍVEL DO RESER-
VATÓRIO DE ÓLEO ANTES DE PARTIR O MOTOR.*



**STARTING THE EQUIPMENT WITH ELECTRIC STARTER / ENCENDIENDO EL MOTOR
CON ARRANQUE ELECTRICO / LIGANDO O EQUIPAMENTO COM PARTIDA ELÉTRICA- II**

**SET THE BATTERY SWITCH ON THE ON POSITION;
COLOQUE EL INTERRUPTOR DE LA BATERÍA EN LA POSICIÓN ON;
POSICIONE O INTERRUPTOR DA BATERIA NA POSIÇÃO ON;**

ON

4

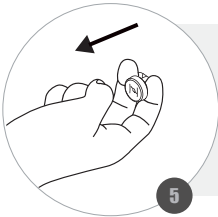

**WITH THE ENGINE COLD, PUT THE CHOKE ON THE POSITION CHOKE (PULL THE
LEVER OR PUSH THE BUTTON*);
CON EL MOTOR FRÍO, COLOQUE EL AHOGADOR EN LA POSICIÓN CHOKE (TIRE LA
PALANCA O PRESIONE EL BOTÓN *);
COM O MOTOR FRIO, COLOQUE O AFOGADOR NA POSIÇÃO CHOKE (PUXE A ALA-
VANCA OU APERTE O BOTÃO*);**

5

WARNING / ATENCION / ATENÇÃO

**AVOID CLOSED AND UNVENTILATED LOCATIONS, EXHAUST FUMES ARE HIGHLY TOXIC / MAKE SURE THAT THE
PURCHASED MODEL IS EQUIPPED WITH ELECTRICAL STARTING. *CHECK PURCHASED MODEL**

*EVITE LUGARES CERRADOS Y SIN VENTILACIÓN, LOS GASES DE ESCAPE SON ALTAMENTE TÓXICOS / COMPRUEBE
QUE EL MODELO ADQUIRIDO ESTÁ EQUIPADO CON ARRANQUE ELÉCTRICO. *COMPRUEBE MODELO ADQUIRIDO*

*EVITE LOCAIS FECHADOS E SEM VENTILAÇÃO, OS GASES DO ESCAPAMENTO SÃO ALTAMENTE TÓXICOS / VERIFI-
QUE SE O MODELO ADQUIRIDO É EQUIPADO COM PARTIDA ELÉTRICA. *VERIFIQUE MODELO ADQUIRIDO*



**STARTING THE EQUIPMENT WITH ELECTRIC STARTER / ENCENDIENDO EL MOTOR
CON ARRANQUE ELECTRICO / LIGANDO O EQUIPAMENTO COM PARTIDA ELÉTRICA- III**

**WITH THE ENGINE WARM KEEP THE CHOKE ON THE OPEN POSITION (RUN;
CON EL MOTOR CALIENTE, MANTENGA EL AHOGADOR EN LA POSICIÓN ABIERTA
(ARRANQUE);
COM O MOTOR QUENTE MANTENHA O AFOGADOR NA POSIÇÃO ABERTO
(MARCHA);**

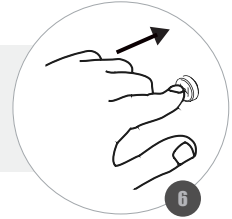

**SET THE SWITCH TO THE II POSITION, HOLDING A MAXIMUM OF 5 SECONDS;
COLOQUE EL INTERRUPTOR EN LA POSICIÓN II, MANTENIENDO UN MÁXIMO DE 5
SEGUNDOS;
POSICIONE O INTERRUPTOR NA POSIÇÃO II, SEGURANDO NO MÁXIMO 5 SEGUNDOS;**

**IF ENGINE DOES NOT START, WAIT 10 SECONDS AND REPEAT STEP 6;
SI EL MOTOR NO SE ENCIENDE, ESPERE 10 SEGUNDOS Y REPITA EL PASO N ° 6;
CASO O MOTOR NÃO LIGUE, AGUARDE 10 SEGUNDOS E REPITA O PASSO N°6;**

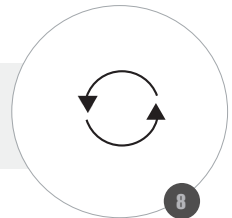

WARNING / ATENCION / ATENÇÃO



**STARTING THE EQUIPMENT WITH WIRELESS CONTROL / ENCENDIENDO EL EQUIPO
CON MANDO A DISTANCIA / LIGANDO O EQUIPAMENTO COM CONTROLE REMOTO- I**

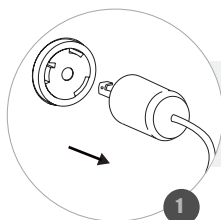

DISCONNECT ALL LOADS;
DESCONECTE TODAS LAS CARGAS;
DESCONECTE TODAS AS CARGAS;

TURN THE FUEL RELIEF VALVE LEVER TO THE ON POSITION;
*GIRE LA VÁLVULA DE VENTILACIÓN DE LA TAPA DEL TANQUE DE COMBUSTIBLE
PARA LA POSICIÓN ON;*
*GIRE A VÁLVULA DE RESPIRO DA TAMPA DO TANQUE DE COMBUSTÍVEL PARA
POSIÇÃO ON;*

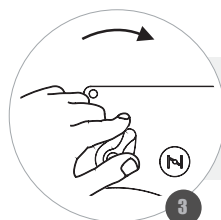
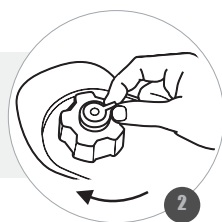

PLACE THE FUEL COCK IN THE OPEN POSITION;
COLOQUE EL REGISTRO DE COMBUSTIBLE EN LA POSICIÓN ABIERTA;
POSICIONE O REGISTRO DE COMBUSTÍVEL NA POSIÇÃO ABERTO;

SET THE BATTERY SWITCH ON THE ON POSITION;
COLOQUE EL INTERRUPTOR DE LA BATERÍA EN LA POSICIÓN ON;
POSICIONE O INTERRUPTOR DA BATERIA NA POSIÇÃO ON;

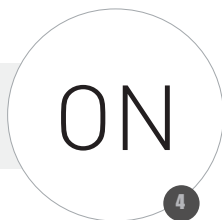

WARNING / ATENCION / ATENÇÃO



STARTING THE EQUIPMENT WITH WIRELESS CONTROL / ENCENDIENDO EL EQUIPO CON MANDO A DISTANCIA / LIGANDO O EQUIPAMENTO COM CONTROLE REMOTO- II

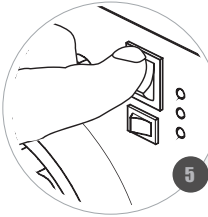

SET THE STARTER SWITCH ON THE ON POSITION;
PONGA EL INTERRUPTOR DE ARRANQUE EN LA POSICIÓN ON;
POSICIONE O INTERRUPTOR DE PARTIDA NA POSIÇÃO ON;

THE CHOKE MODE TO COLD STARTER IS ACTIVATED AUTOMATICALLY;
EL MODO DE AHOGAMIENTO DE ARRANQUE EN FRÍO SE REALIZA AUTOMÁTICAMENTE;
O MODO DE AFOGAMENTO PARA PARTIDA A FRIO É REALIZADO AUTOMATICAMENTE;

AUTO

6



ON THE REMOTE CONTROL PRESS THE START BUTTON, THE GENERATOR WILL TRY TO TURNS ON EVEN SIX TIMES;
EN EL CONTROL REMOTO, PRESIONE EL BOTÓN DE INICIO, EL GENERADOR INTENTARÁ ARRANCAR HASTA 6 VECES;
NO CONTROLE REMOTO, PRESSIONE O BOTÃO START, O GERADOR TENTARÁ INICIAR POR ATÉ 6 VEZES;

IF ENGINE DOES NOT START, CHECK THE BATTERY STATUS AND CONNECTING CABLES.
SI EL GENERADOR NO ARRANCA, VERIFIQUE EL ESTADO DE LA BATERÍA Y LAS CONEXIONES DE LOS CABLES.
SE O GERADOR NÃO LIGAR, VERIFIQUE O STATUS DE BATERIA E CONEXÕES DE CABO.



8

WARNING / ATENCION / ATENÇÃO

THE REMOTE CONTROL HAS A RANGE OF APPROXIMATELY 24 METERS, WITHOUT INTERFERENCE FROM OTHER OBJECTS / REMOTE CONTROL FUNCTIONS ARE DISABLE IF ABOVE CONDITIONS ARE NOT FOLLOWED CORRECTLY. *CHECK PURCHASED MODEL

*EL MANDO A DISTANCIA TIENE UN ALCANCE DE APROXIMADAMENTE 24 METROS, SIN INTERFERENCIAS DE OTROS OBJETOS / LAS FUNCIONES DEL MANDO A DISTANCIA SE DESACTIVAN SI NO SE SIGUEN CORRECTAMENTE LAS CONDICIONES ANTERIORES. *COMPRUEBE MODELO ADQUIRIDO*

*O CONTROLE REMOTO TEM ALCANCE DE APROXIMADAMENTE 24 METROS, SEM QUE OCORRA INTERFERÊNCIA DE OUTROS OBJETOS / AS FUNÇÕES DO CONTROLE REMOTO SÃO DESATIVADAS SE AS CONDIÇÕES ACIMA NÃO FOREM SEGUIDAS CORRETAMENTE. *VERIFIQUE MODELO ADQUIRIDO*



STOPPING THE EQUIPMENT / APAGANDO EL EQUIPAMIENTO / DESLIGANDO O EQUIPAMENTO - I

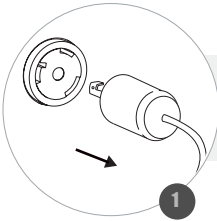

DISCONNECT THE LOAD CONNECTED TO THE GENERATOR;
DESCONECTE LA CARGA QUE ESTÁN CONECTADAS AL GENERADOR;
DESLIGUE TODAS AS CARGAS QUE ESTÃO CONECTADAS AO GERADOR;

TURN THE SWITCH TO O POSITION;
COLOQUE EL INTERRUPTOR EN LA POSICIÓN O;
POSICIONE O INTERRUPTOR NA POSIÇÃO O;

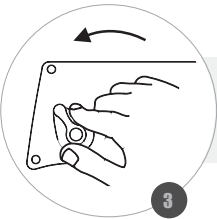
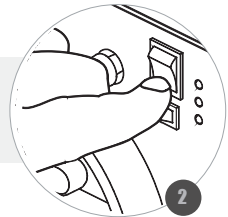

TURN THE FUEL COCK TO OFF POSITION;
MUEVA EL GRIFO DE COMBUSTIBLE A LA POSICIÓN OFF;
MOVA A TORNEIRA DE COMBUSTÍVEL PARA POSIÇÃO FECHADO (OFF);

WARNING / ATENCION / ATENÇÃO

THE EXHAUST WILL REMAIN HOT FOR A FEW MINUTES EVEN AFTER TUNING OFF THE ENGINE / THE BATTERY MAY EXPLODE, KEEP AWAY FROM HEAT AND SPARKS

EL MOFLE PERMANECERÁ CALIENTE POR ALGUNOS MINUTOS INCLUSO DESPUÉS DE APAGAR EL MOTOR / LA BATERÍA PUEDE EXPLOTAR, MANTENGA ALEJADO DE FUENTES DE CALOR Y CHISPAS

O ESCAPAMENTO PERMANECERÁ QUENTE POR ALGUNS MINUTOS MESMO APÓS DESLIGAR O MOTOR / A BATERIA PODE EXPLODIR, MANTENHA AFASTADO DE AGENTES CAUSADORES DE CALOR E FAÍSCAS



STOPPING THE EQUIPMENT / APAGANDO EL EQUIPAMIENTO / DESLIGANDO O EQUIPAMENTO - II

**SET THE BATTERY SWITCH ON THE OFF POSITION*;
COLOQUE EL INTERRUPTOR DE LA BATERÍA EN LA POSICIÓN OFF*;
POSICIONE O INTERRUPTOR DA BATERIA NA POSIÇÃO OFF*;**

OFF

15min

WAIT AT LEAST 15 MINUTES FOR THE ENGINE TO COOL, THEN CLOSE THE RELIEF VALVE ON THE FUEL TANK CAP.

**ESPERE AL MENOS 15 MINUTOS PARA QUE EL MOTOR SE ENFRÍE, LUEGO CIERRE LA VÁLVULA DE VENTILACIÓN DE LA TAPA DEL TANQUE DE COMBUSTIBLE.
AGUARDE NO MÍNIMO 15 MINUTOS PARA O MOTOR ESFRIAR, ENTÃO FECHER A VÁLVULA DE RESPIRO DO TANQUE DE COMBUSTÍVEL.**

WARNING / ATENCION / ATENÇÃO

MAKE SURE THAT THE PURCHASED MODEL IS EQUIPPED WITH ELECTRICAL STARTING. *IF EQUIPPED

COMPRUEBE QUE EL MODELO ADQUIRIDO ESTÁ EQUIPADO CON ARRANQUE ELÉCTRICO. *SI ADQUIRIDO.

VERIFIQUE SE O MODELO ADQUIRIDO É EQUIPADO COM PARTIDA ELÉTRICA *SE EQUIPADO



STOPPING THE EQUIPMENT WITH REMOTE CONTROL / APAGANDO EL EQUIPAMIENTO CON CONTROL REMOTO / DESLIGANDO O EQUIPAMENTO COM CONTROLE REMOTO - I

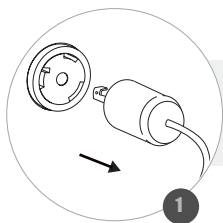

DISCONNECT THE LOAD CONNECTED TO THE GENERATOR;
DESCONECTE LA CARGA QUE ESTÁN CONECTADAS AL GENERADOR;
DESLIGUE TODAS AS CARGAS QUE ESTÃO CONECTADAS AO GERADOR;

TURN THE SWITCH STOP ON THE REMOTE CONTROL;
GIRE EL BOTÓN STOP EN EL CONTROL REMOTO;
POSICIONE O BOTÃO STOP NO CONTROLE REMOTO;

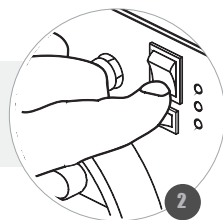

TURN THE FUEL COCK TO OFF POSITION;
MUEVA EL GRIFO DE COMBUSTIBLE A LA POSICIÓN OFF;
MOVA A TORNEIRA DE COMBUSTÍVEL PARA POSIÇÃO FECHADO (OFF);

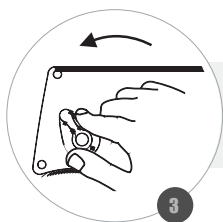

WARNING / ATENCION / ATENÇÃO



STOPPING THE EQUIPMENT WITH REMOTE CONTROL / APAGANDO EL EQUIPAMIENTO CON CONTROL REMOTO / DESLIGANDO O EQUIPAMENTO COM CONTROLE REMOTO - II

**SET THE BATTERY SWITCH ON THE OFF POSITION;
COLOQUE EL INTERRUPTOR DE LA BATERÍA EN LA POSICIÓN OFF;
OSICIONE O INTERRUPTOR DA BATERIA NA POSIÇÃO OFF;**

OFF

15min

WAIT AT LEAST 15 MINUTES FOR THE ENGINE TO COOL, THEN CLOSE THE RELIEF VALVE ON THE FUEL TANK CAP.

**ESPERE AL MENOS 15 MINUTOS PARA QUE EL MOTOR SE ENFRÍE, LUEGO CIERRE LA VÁLVULA DE VENTILACIÓN DE LA TAPA DEL TANQUE DE COMBUSTIBLE.
AGUARDE NO MÍNIMO 15 MINUTOS PARA O MOTOR ESFRIAR, ENTÃO FECHER A VÁLVULA DE RESPIRO DO TANQUE DE COMBUSTÍVEL.**

WARNING / ATENCION / ATENÇÃO

TO AVOID DRAINING THE BATTERY COMPLETELY, SET THE BATTERY SWITCH TO THE "OFF" POSITION. IF THE SWITCH IS IN THE ON POSITION, BATTERY CONSUMPTION WILL OCCUR.

PARA EVITAR QUE LA BATERÍA SE AGOTE POR COMPLETO, COLOQUE EL INTERRUPTOR DE LA BATERÍA EN LA POSICIÓN "OFF". SI EL INTERRUPTOR QUEDA EN LA POSICIÓN ON, HABRÁ CONSUMO DE ENERGÍA.

PARA EVITAR O ESGOTAMENTO TOTAL DA BATERIA, COLOQUE O INTERRUPTOR DA BATERIA NA POSIÇÃO "OFF". CASO O INTERRUPTOR FIQUE NA POSIÇÃO ON OCORRERÁ CONSUMO DE BATERIA.



MAINTENANCE SCHEDULE / CRONOGRAMA DE MANTENIMIENTO / CRONOGRAMA DE MANUTENÇÃO

<p>AFTER THE FIRST 20 HOURS OR 1° MONTH</p> <ul style="list-style-type: none"> • REPLACE OIL ENGINE • CLEAN THE AIR FILTER 	<p><i>DESPUÉS DE LAS 20 HORAS OU 1° MÊS</i></p> <ul style="list-style-type: none"> • CAMBIAR EL ACEITE DEL MOTOR • LIMPIAR FILTRO AIRE 	<p>APÓS AS PRIMEIRAS 20 HORAS OU 1° MÊS</p> <ul style="list-style-type: none"> • TROCAR ÓLEO DO MOTOR • LIMPAR FILTRO DE AR
<p>EACH 50 HOURS OR 3 MONTHS</p> <ul style="list-style-type: none"> • CLEAN THE AIR FILTER 	<p><i>CADA 50 HORAS O 3 MESES</i></p> <ul style="list-style-type: none"> • LIMPIAR FILTRO AIRE 	<p>A CADA 50 HORAS OU 3 MESES</p> <ul style="list-style-type: none"> • LIMPAR FILTRO DE AR
<p>EACH 100 HOUR OR 6 MONTHS</p> <ul style="list-style-type: none"> • REPLACE OIL ENGINE • CHECK AND CLEAN THE SPARK PLUG • CLEAN THE FUEL TANK • CLEAN THE FUEL FILTER • CLEAN (REPLACE IF NECESSARY) THE SPARK ARRESTOR 	<p><i>CADA 100 HORAS O 6 MESES</i></p> <ul style="list-style-type: none"> • CAMBIAR EL ACEITE DEL MOTOR • VERIFICAR Y LIMPIAR LA BUJÍA • LIMPIAR EL TANQUE DE COMBUSTIBLE • LIMPIAR EL FILTRO DE COMBUSTIBLE • LIMPIAR (CAMBIAR SI ES NECESARIO) EL PARACHISPAS 	<p>A CADA 100 HORAS OU 6 MESES</p> <ul style="list-style-type: none"> • TROCAR O ÓLEO DO MOTOR • VERIFICAR E LIMPAR A VELA DE IGNIÇÃO • LIMPAR TANQUE DE COMBUSTÍVEL • LIMPAR O FILTRO DE COMBUSTÍVEL • LIMPAR (TROCAR SE NECESSÁRIO) O RETENTOR DE FAÍSCAS
<p>EACH 300 HOURS OR 12 MONTHS</p> <ul style="list-style-type: none"> • REPLACE THE AIR FILTER • REPLACE THE SPARK PLUG* • CHECK AND ADJUST THE IDLE SPEED* • CHECK AND ADJUST THE VALVE CLEARANCE* • CLEAN THE TANK AND FUEL FILTER* • CLEAN THE COMBUSTION CHAMBER* • CHECK FUEL SYSTEM 	<p><i>CADA 300 HORAS OU 12 MESES</i></p> <ul style="list-style-type: none"> • CAMBIAR EL FILTRO DE AIRE • CAMBIAR LA BUJÍA DE ADMISIÓN* • VERIFICAR Y AJUSTAR LA MARCHA LENTA* • VERIFICAR Y AJUSTAR LA ABERTURA DE LA VÁLVULA* • LIMPIAR TANQUE Y FILTRO DE COMBUSTIBLE* • LIMPIAR LA CÁMARA DE COMBUSTIÓN* • VERIFICAR EL SISTEMA DE COMBUSTIBLE 	<p>A CADA 300 HORAS OU 12 MESES</p> <ul style="list-style-type: none"> • TROCAR O ELEMENTO DO FILTRO DE AR • TROCAR VELA DE IGNIÇÃO* • VERIFICAR E AJUSTAR A MARCHA LENTA* • VERIFICAR E AJUSTAR ABERTURA DA VÁLVULA* • LIMPAR TANQUE E FILTRO DE COMBUSTÍVEL* • LIMPAR CÂMERA DE COMBUSTÃO* • VERIFICAR SISTEMA DE COMBUSTÍVEL

***THESE SERVICES MUST BE DONE AT AUTHORIZED TOYAMA TECHNICAL ASSISTANCE**

**ESTOS SERVICIOS DEBEN SER REALIZADOS EN UNA ASISTENCIA TÉCNICA TOYAMA AUTORIZADA.*

**ESTES SERVIÇOS DEVEM SER REALIZADOS NAS ASSISTÊNCIAS TÉCNICAS AUTORIZADAS TOYAMA*

REPLACING THE ENGINE OIL / CAMBIANDO EL ACEITE DEL MOTOR / TROCANDO O ÓLEO DO MOTOR – I

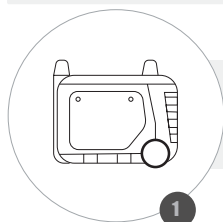

PLACE THE ENGINE ON A FLAT SURFACE;
COLOQUE EL MOTOR EN UNA SUPERFICIE PLANA Y NIVELADA;
COLOQUE O MOTOR EM UMA SUPERFÍCIE PLANA E NIVELADA;

REMOVE THE SCREWS AND THE MAINTENANCE COVER;
QUITE LOS TORNILLOS Y LA TAPA DE MANTENIMIENTO;
REMOVA OS PARAFUSOS E A TAMPA DE MANUTENÇÃO;

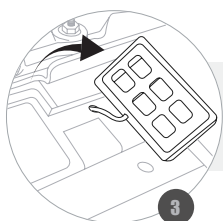
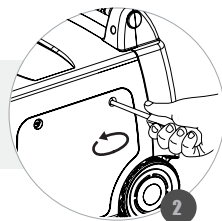

REMOVE THE CAP ON THE BASE OF THE GENERATOR;
RETIRE LA CUBIERTA DE LA BASE DEL GENERADOR;
REMOVA A TAMPA NA BASE DO GERADOR;

REMOVE THE OIL DRAIN PLUG AND DIPSTICK;
QUITE EL TAPÓN DE DRENAJE DE ACEITE Y LA VARILLA DE ACEITE;
REMOVA O BUÍJO DE DRENO DO ÓLEO E A VARETA DE ÓLEO;

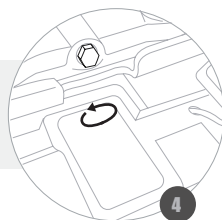

DRAIN ALL THE OIL IN A SUITABLE CONTAINER;
DRAIN ALL THE OIL IN A SUITABLE CONTAINER;
ESGOTE TODO O ÓLEO EM UM RECIPIENTE ADEQUADO

WARNING / ATENCION / ATENÇÃO

DO NOT TILT THE ENGINE OR EQUIPMENT TO AN ANGLE THAT MAY CAUSE FUEL LEAKAGE / WARM OIL IS EASIER TO DRAIN / TOYAMA ENGINES DO NOT COME WITH OIL IN THE CRANKCASE.

NO INCLINE EL MOTOR O EL EQUIPO EN UN ÁNGULO QUE PUEDA OCASIONAR FUGA DE COMBUSTIBLE / EL ACEITE TIBIO ES MAS FACIL DE DRENAR / LOS MOTORES TOYAMA NO VIENEN CON ACEITE EN EL CÁRTER.

NÃO INCLINE O MOTOR OU O EQUIPAMENTO PARA UM ÂNGULO QUE QUE POSSA CAUSAR VAZAMENTO DE COMBUSTÍVEL / O ÓLEO EM TEMPERATURA MORNHA É MAIS FÁCIL DE DRENAR / OS MOTORES TOYAMA NÃO ACOMPANHAM ÓLEO NO CÁRTER.



REPLACING THE ENGINE OIL / CAMBIANDO EL ACEITE DEL MOTOR / TROCANDO O ÓLEO DO MOTOR— II

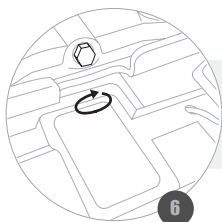

REINSTALL AND TIGHTEN THE OIL BOLT;
VUELVA A COLOCAR Y APRIETE EL TAPÓN DE ACEITE
RECOLOQUE E APERTE O BUJÃO DE ÓLEO;

FILL THE OIL RESERVOIR TO THE RECOMMENDED MAXIMUM LEVEL;
LLENE EL DEPÓSITO DE ACEITE HASTA EL NIVEL MÁXIMO RECOMENDADO;
PREENCHA O RESERVATÓRIO DO ÓLEO ATÉ O NÍVEL MÁXIMO RECOMENDADO;

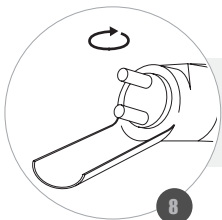
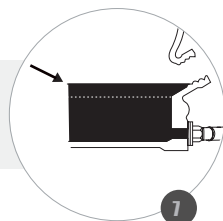

PUT THE OIL DIPSTICK BACK AND TIGHTEN IT;
VUELVA A COLOCAR LA VARILLA DE ACEITE ROSCANDO FIRMEMENTE;
RECOLOQUE A VARETA DE ÓLEO ROSQUEANDO FIRMEMENTE;

REINSTALL THE COVER TIGHTEN THE SECURING BOLTS;
VUELVA A COLOCAR LA TAPA Y APRIETE LOS TORNILLOS DE FIJACIÓN;
RECOLOQUE A TAMPA E APERTE OS PARAFUSOS DE FIXAÇÃO;

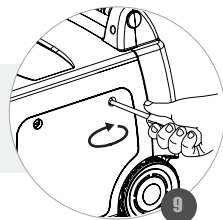

WARNING / ATENCION / ATENÇÃO

USE THE FUNNEL FOR FILLING, IN CASE OF CARELESS SPILLING, CLEAN THE GROUND TO AVOID SLIPPING / OPERATING THE ENGINE WITH LOW OIL LEVEL MAY CAUSE DAMAGE TO THE EQUIPMENT / THE OIL ALERT SYSTEM (AVAILABLE ON SOME EQUIPMENT) WILL AUTOMATICALLY SHUT DOWN THE ENGINE WHEN IT REACHES A LEVEL BELOW THE RECOMMENDED LEVEL / DISCARD USED OIL IN A CORRECT LOCATION.

EVITAR DERRAMAR EL ACEITE SOBRE EL PISO; EN CASO DE DERRAMAMENTO ACCIDENTALMENTE, LIMPIE EL PISO PARA EVITAR ACCIDENTES / OPERAR EL MOTOR CON BAJO NIVEL DE ACEITE PUEDE CAUSAR DAÑOS EN EL EQUIPO / SISTEMA DE ALERTA DE NIVEL DE ACEITE (DISPONIBLE EN ALGUNOS EQUIPAMIENTOS) APAGARÁ AUTOMÁTICAMENTE EL MOTOR AL ALCANZAR UN NIVEL DE ACEITE POR DEBAJO DEL RECOMENDADO / DESECHE EL ACEITE USADO EN EL LUGAR CORRECTO.

USE O FUNIL PARA ENCHIMENTO, EM CASO DE DERRAMAMENTO ACIDENTAL, LIMPE O CHÃO PARA EVITAR ACIDENTES / FUNCIONAR O MOTOR COM NÍVEL DE ÓLEO BAIXO PODE CAUSAR DANOS NO EQUIPAMENTO / O SISTEMA DE ALERTA DE ÓLEO (DISPONÍVEL EM ALGUNS EQUIPAMENTOS) DESLIGARÁ AUTOMATICAMENTE O MOTOR AO ATINGIR O NÍVEL ABAIXO DO RECOMENDADO / DESCARTE O ÓLEO USADO EM LOCAL CORRETO.



CLEANING THE SPARK PLUG / LIMPIANDO LA BUJÍA / LIMPANDO A VELA - I

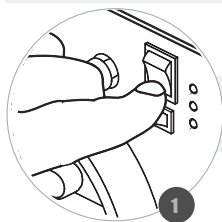

TURN OFF THE ENGINE AND ALLOW TO COOL;
APAGUE EL MOTOR Y ESPERE HASTA QUE SE ENFRÍE;
DESLIGUE O MOTOR E AGUARDE ESFRIAR;

REMOVE THE SCREWS AND THE MAINTENANCE COVER;
REMOVE THE SCREWS AND THE MAINTENANCE COVER;
REMOVA OS PARAFUSOS E A TAMPA DE MANUTENÇÃO;

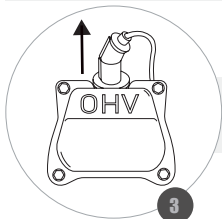
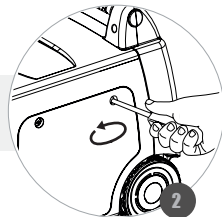

DISCONNECT THE SPARK PLUG PROTECTION;
DESCONECTE LA PROTECCIÓN DE LA BUJÍA;
DESCONECTE O CACHIMBO DA VELA;

REMOVE ANY DIRT AROUND THE SPARK PLUG;
REMUEVA CUALQUIER TIPO DE SUCIEDAD ALREDEDOR DE LA BUJÍA;
REMOVA QUALQUER SUJEIRA EXISTENTE AO REDOR DA VELA;

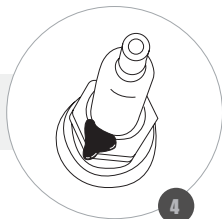

REMOVE THE SPARK PLUG USING AN APPROPRIATE WRENCH;
RETIRE LA BUJÍA UTILIZANDO UNA LLAVE APROPIADA;
RETIRE A VELA UTILIZANDO UMA CHAVE APROPRIADA;

REMOVE DIRT FROM THE ELECTRODE WITH A STEEL BRUSH;
REMUEVA LA SUCIEDAD DEL ELECTRODO CON UN CEPILLO DE ACERO;
REMOVA A SUJEIRA DO ELETRODO COM UMA ESCOVA DE AÇO;

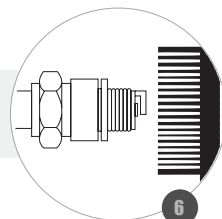

WARNING / ATENCION / ATENÇÃO

WHEN THE ELECTRODES ARE WORN OR THE INSULATION IS CRACKED, REPLACE THE SPARK PLUG / BLEACHING OR BLACKENING OF THE SPARK PLUG INSULATION MAY BE CAUSED BY IMPROPER ADJUSTMENTS OF THE ENGINE OR IMPROPER USE OF THE SPARK PLUG.

CUANDO LOS ELECTRODOS ESTÁN GASTADOS O EL AISLANTE ESTÁ AGRIETADO, CAMBIE LA BUJÍA / EL BLANQUEAMIENTO O ENNEGRECIMIENTO DEL AISLANTE DE LA BUJÍA PUEDE SER CAUSADO POR AJUSTES INCORRECTOS EN EL MOTOR O USO DE LA BUJÍA INCORRECTA.

QUANDO OS ELETRODOS ESTIVEREM GASTOS OU O ISOLANTE ESTIVER RACHADO, TROQUE A VELA / O BRANQUEAMENTO OU ENEGRECIMENTO DO ISOLANTE DA VELA PODE SER CAUSADO POR AJUSTES INCORRETOS NO MOTOR OU USO DA VELA INCORRETA.



CLEANING THE SPARK PLUG / LIMPIANDO LA BUJÍA / LIMPANDO A VELA- II

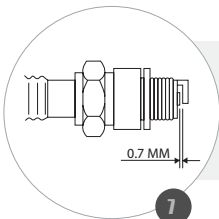

CHECK THE SPACING BETWEEN THE ELECTRODE AND THE SPARK PLUG. IT MUST BE 0,6 AND 0,7mm;
VERIFIQUE EL ESPACIAMIENTO ENTRE EL ELECTRODO Y LA BUJÍA. ESTE DEBE ESTAR ENTRE 0,6 Y 0,7 mm;
VERIFIQUE O ESPAÇAMENTO ENTRE O ELETRODO E A VELA, CORRIJA-O SE NECESSÁRIO DEIXANDO ENTRE 0,6 E 0,7 mm;

REINSTALL THE SPARK PLUG MANUALLY BY USING YOUR HAND AND THREADING ONLY WHAT IS NECESSARY;
REINSTE LA BUJÍA MANUALMENTE, ROSCANDO SOLO LO NECESARIO;
REINSTE A VELA MANUALMENTE, ROSQUEANDO APENAS O NECESSÁRIO;

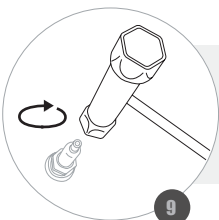

AFTER SETTING THE SPARK PLUG, TIGHTEN WITH A WRENCH ABOUT 1/8 TO 1/4 TURN;
DESPUÉS DE ASENTAR LA BUJÍA, APRIETE CON LA LLAVE ALREDEDOR DE 1/8 A 1/4 DE VUELTA;
APÓS ASSENTAR A VELA, APERTE COM A CHAVE EM TORNO DE 1/8 A 1/4 DE VOLTA;

REINSTALL THE SPARK PLUG PROTECTION ;
VUELVA A COLOCAR LA PROTECCIÓN DE LA BUJÍA;
RECOLOQUE O CACHIMBO DA VELA;

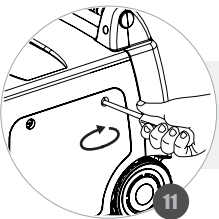
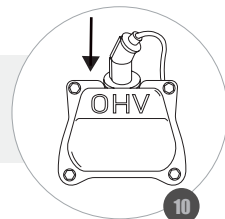

REINSTALL THE COVER TIGHTEN THE SECURING BOLTS;
VUELVA A COLOCAR LA TAPA Y APRIETE LOS TORNILLOS DE FIJACIÓN;
RECOLOQUE A TAMPA E APERTE OS PARAFUSOS DE FIXAÇÃO;

WARNING / ATENCION / ATENÇÃO

A LOOSE SPARK PLUG CAN OVERHEAT AND DAMAGE THE ENGINE / OVER TIGHTENING THE SPARK PLUG CAN DAMAGE THE THREADS IN THE CYLINDER HEAD.

UNA BUJÍA FLOJA PUEDE CAUSAR CALENTAMIENTO DEL MOTOR Y DAÑAR EL MOTOR / UNA BUJÍA MUY APRETADA PUEDE DAÑAR LA ROSCA DEL CABEZOTE DEL MOTOR.

UMA VELA FROUXA PODE CAUSAR AQUECIMENTO E DANIFICAR O MOTOR / UMA VELA MUITO APERTADA PODE DANIFICAR A ROSCA DO CABEÇOTE DO MOTOR.



CHANGING THE SPARK PLUG / CAMBIANDO LA BUJÍA / TROCANDO A VELA- I

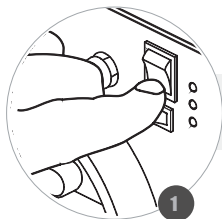

TURN OFF THE ENGINE AND ALLOW TO COOL;
APAGUE EL MOTOR Y ESPERE HASTA QUE SE ENFRÍE;
DESLIGUE O MOTOR E AGUARDE ESFRIAR;

REMOVE THE SCREWS AND THE MAINTENANCE COVER;
REMOVE THE SCREWS AND THE MAINTENANCE COVER;
REMOVA OS PARAFUSOS E A TAMPA DE MANUTENÇÃO;

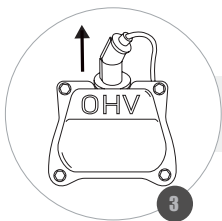
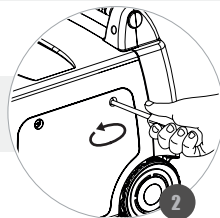

DISCONNECT THE SPARK PLUG PROTECTION;
DESCONECTE LA PROTECCIÓN DE LA BUJÍA;
DESCONECTE O CACHIMBO DA VELA;

REMOVE ANY DIRT AROUND THE SPARK PLUG;
REMUEVA CUALQUIER TIPO DE SUCIEDAD ALREDEDOR DE LA BUJÍA;
REMOVA QUALQUER SUJEIRA EXISTENTE AO REDOR DA VELA;

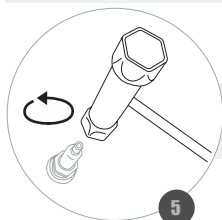
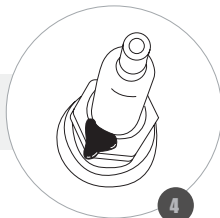

REMOVE THE SPARK PLUG USING AN APPROPRIATE WRENCH;
RETIRE LA BUJÍA UTILIZANDO UNA LLAVE APROPIADA;
RETIRE A VELA UTILIZANDO UMA CHAVE APROPRIADA;

**REINSTALL THE NEW SPARK PLUG BY USING YOUR HAND, THREADING ONLY
WHAT IS NECESSARY;**
INSTALE LA NUEVA BUJÍA MANUALMENTE, ROSCANDO SOLO LO NECESARIO;
REINSTELE A VELA NOVA MANUALMENTE, ROSQUEANDO APENAS O NECESSÁRIO;



WARNING / ATENCION / ATENÇÃO

SPARK PLUG RECOMMENDED: CONSULT THE DATASHEET.

TIPO DE BUJÍA RECOMENDADA: CONSULTE LA TABLA DE DATOS TÉCNICOS.

TIPO DE VELA RECOMENDADA: CONSULTE A TABELA DE DADOS TÉCNICOS.



CHANGING THE SPARK PLUG / CAMBIANDO LA BUJÍA / TROCANDO A VELA- II

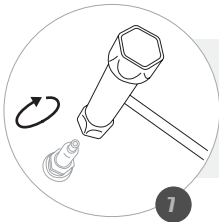

AFTER SETTING THE SPARK PLUG, TIGHTEN WITH A WRENCH GIVING A 1/4 TURN;

DESPUÉS DE ASENTAR LA BUJÍA, APRIETE CON UNA LLAVE HASTA 1/4 DE VUELTA;
APÓS ASSENTAR A VELA, APERTE COM A CHAVE ATÉ 1/4 VOLTA;

REINSTALL THE SPARK PLUG PROTECTION ;
VUELVA A COLOCAR LA PROTECCIÓN DE LA BUJÍA;
RECOLOQUE O CACHIMBO DA VELA;

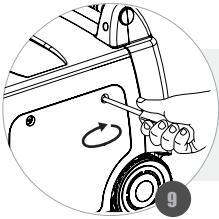
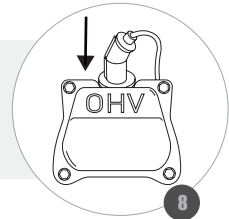

REINSTALL THE COVER TIGHTEN THE SECURING BOLTS;
VUELVA A COLOCAR LA TAPA Y APRIETE LOS TORNILLOS DE FIJACIÓN;
RECOLOQUE A TAMPA E APERTE OS PARAFUSOS DE FIXAÇÃO;

WARNING / ATENCION / ATENÇÃO

THE CORRECT SPACING BETWEEN THE ELECTRODE AND THE SPARK PLUG IS 0.60 AND 0.70 mm, IF NECESSARY ADJUST / BLEACHING OR BLACKENING OF THE SPARK PLUG INSULATION MAY BE CAUSED BY IMPROPER ADJUSTMENTS TO THE ENGINE OR IMPROPER USE OF THE SPARK PLUG

EL ESPACIAMIENTO CORRECTO ENTRE EL ELECTRODO Y LA VELA ES DE 0,60 Y 0,70 mm, SI ES NECESARIO REALIZAR EL AJUSTE / EL BLANQUEAMIENTO O ENNEGRECIMIENTO DEL AISLANTE DE LA BUJÍA PUEDE SER CAUSADO POR AJUSTES INCORRECTOS EN EL MOTOR O USO DE LA BUJÍA INCORRECTA.

O ESPAÇAMENTO CORRETO ENTRE O ELETRODO E A VELA É DE 0,60 E 0,70 mm, SE NECESSÁRIO REALIZE O AJUSTE / O BRANQUEAMENTO OU ENEGRECIMENTO DO ISOLANTE DA VELA PODE SER CAUSADO POR AJUSTES INCORRETOS NO MOTOR OU USO DA VELA INCORRETA.



CLEANING THE CARBURETOR CUP / LIMPIEZA DEL VASO DEL CARBURADOR / LIMPEZA DA CUBA DO CARBURADOR - I

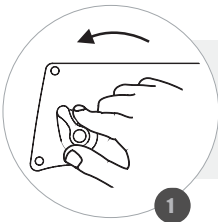

CLOSE THE FUEL COCK;
CIERRE EL GRIFO DE COMBUSTIBLE;
FECHE A TORNEIRA DE COMBUSTÍVEL;

REMOVE THE SCREWS AND THE MAINTENANCE COVER;
QUITE LOS TORNILLOS Y LA TAPA DE MANTENIMIENTO;
REMOVA OS PARAFUSOS E A TAPA DE MANUTENÇÃO;

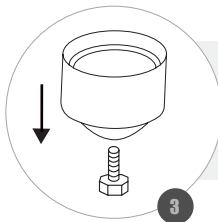
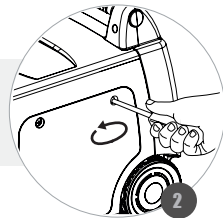

REMOVE THE DRAIN BOLT;
RETIRE EL TORNILLO DE DRENAJE;
REMOVA O PARAFUSO DE DRENAGEM;

REMOVE THE CUP THAT IS THREADED AND REMOVE THE O-RING;
RETIRE EL VASO QUE ES ROSCADO Y REMUEVA EL O-RING;
REMOVA A CUBA QUE É ROSQUEADA E RETIRE O ANEL DE VEDAÇÃO;

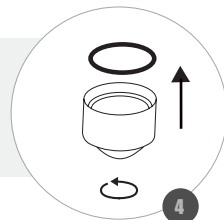

WASH THEM USING A NON-FLAMMABLE SOLVENT;
LÁVELOS EN SOLVENTES NO INFLAMABLES;
LAVE-OS EM SOLVENTE NÃO INFLAMÁVEL;

WARNING / ATENCION / ATENÇÃO

CLEAN THE MOTOR WITH THE ENGINE OFF

REALIZAR LA LIMPIEZA CON EL MOTOR APAGADO

REALIZAR A LIMPEZA COM O MOTOR DESLIGADO



CLEANING THE CARBURETOR CUP / LIMPIEZA DEL VASO DEL CARBURADOR / LIMPEZA DA CUBA DO CARBURADOR - II



DRY THEM ALL COMPLETELY;
SÉQUELOS COMPLETAMENTE;
SEQUE-OS COMPLETAMENTE;

REINSTALL THE RING, THREAD THE CUP AND TIGHTEN THE DRAIN BOLT;
COLOQUE NUEVAMENTE EL O-RING, ROSQUE EL VASO Y APRIETE EL TORNILLO DE DRENAJE;
RECOLOQUE O ANEL, ROSQUEIE A CUBA E APERTE O PARAFUSO DE DRENAGEM;

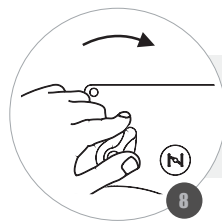
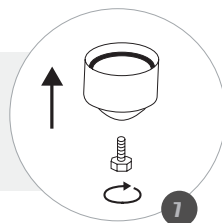

PLACE THE FUEL COCK IN THE OPEN POSITION;
COLOQUE EL REGISTRO DE COMBUSTIBLE EN LA POSICIÓN ABIERTA;
POSICIONE O REGISTRO DE COMBUSTÍVEL NA POSIÇÃO ABERTO;

REINSTALL THE COVER TIGHTEN THE SECURING BOLTS;
VUELVA A COLOCAR LA TAPA Y APRIETE LOS TORNILLOS DE FIJACIÓN;
RECOLOQUE A TAMPA E APERTE OS PARAFUSOS DE FIXAÇÃO;

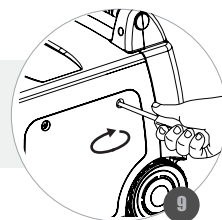

WARNING / ATENCION / ATENÇÃO

CHECK FOR POSSIBLE LEAKS, IF THEY OCCUR IT WILL BE NECESSARY TO REPLACE THE O-RING.

VERIFIQUE POSIBLES FUGAS, EN CASOS DE EXISTIR SERÁ NECESARIO CAMBIAR EL O-RING.

VERIFIQUE POSSÍVEIS VAZAMENTOS, CASO OCORRAM SERÁ NECESSÁRIO TROCAR O ANEL O-RING.



AIR FILTER MAINTENANCE / MANTENIMIENTO DEL FILTRO DE AIRE / MANUTENÇÃO DO FILTRO DE AR

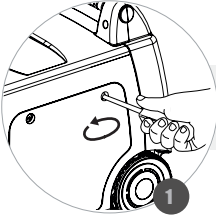

REMOVE THE SCREWS AND THE MAINTENANCE COVER;
REMOVE THE SCREWS AND THE MAINTENANCE COVER;
REMOVA OS PARAFUSOS E A TAMPA DE MANUTENÇÃO;

UNLOCK AND REMOVE THE FILTER COVER;
DESTABE Y RETIRE LA TAPA DEL FILTRO;
DESTRAVE E RETIRE A TAMPA DO FILTRO;

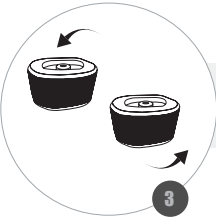
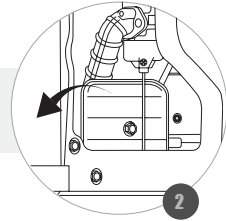

REMOVE THE OLD FILTER AND INSERT THE NEW FILTER;
RETIRE EL FILTRO VIEJO Y INTRODUZCA EL NUEVO FILTRO;
RETIRE O FILTRO USADO E INSIRA O NOVO FILTRO;

CLOSE AND LOCK THE FILTER COVER;
CIERRE Y TRABE LA TAPA DEL FILTRO;
FECHE E TRAVE A TAMPA DO FILTRO;

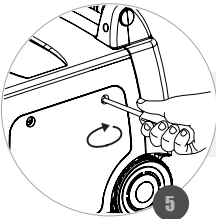
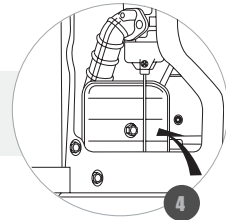

REINSTALL THE MAINTENANCE CAP AND RETIGHTEN THE SCREWS;
VUELVA A COLOCAR LA CUBIERTA DE MANTENIMIENTO Y VUELVA A APRETAR LOS TORNILLOS;
RECOLOQUE A TAMPA DE MANUTENÇÃO E REAPORTE OS PARAFUSOS;

WARNING / ATENCION / ATENÇÃO

WHEN OPERATING THE MOTOR IN DUSTY AREAS, CLEAN THE AIR FILTER MORE OFTEN THAN SPECIFIED / BE CAREFUL NOT TO LET DIRT GET INTO THE AIR DUCT CONNECTS TO THE CARBURETOR / OPERATING THE ENGINE WITHOUT THE AIR FILTER OR DIRTY AIR FILTER WILL CAUSE DIRT TO ENTER THE ENGINE, CAUSING PREMATURE WEAR

AL OPERAR EN ÁREAS POLVORIENTAS, LIMPIE EL FILTRO DE AIRE CON MÁS FRECUENCIA DE LO / TENGA CUIDADO DE NO DEJAR ENTRAR LA SUCIEDAD EN EL CONDUCTO DE AIRE QUE SE CONECTA / FUNCIONAR EL MOTOR SIN EL FILTRO DE AIRE O CON EL FILTRO DE AIRE SUCIO HARÁ QUE LA SUCIEDAD ENTRE EN EL MOTOR, CAUSANDO DESGASTE PREMATURO.

AO OPERAR O MOTOR EM ÁREAS EMPOEIRADAS, LIMPE O FILTRO DE AR COM MAIS FREQUÊNCIA DO QUE ESPECIFICADO / TENHA CUIDADO PARA NÃO DEIXAR ENTRAR SUJEIRA NO DUTO DE AR QUE SE LIGA AO CARBURADOR / FUNCIONAR O MOTOR SEM O FILTRO DE AR OU COM FILTRO DO AR SUJO IRÁ FAZER COM QUE A SUJEIRA ENTRE NO MOTOR, CAUSANDO DESGASTE PREMATURO.



CLEANING THE FUEL STRAINER / LIMPIANDO EL COLADOR DE COMBUSTIBLE / LIMPANDO A PENEIRA DE COMBUSTÍVEL

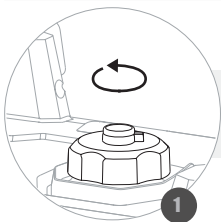

REMOVE THE FUEL TANK CAP;
RETIRE LA TAPA DEL TANQUE DE COMBUSTIBLE;
RETIRE A TAMPA DO TANQUE DE COMBUSTÍVEL;

REMOVE THE STRAINER FROM THE MOUTH OF THE FUEL TANK;
RETIRE EL COLADOR DE LA BOCA DEL TANQUE DE COMBUSTIBLE;
RETIRE A PENEIRA DA BOCA DO TANQUE DE COMBUSTÍVEL;

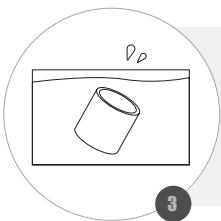
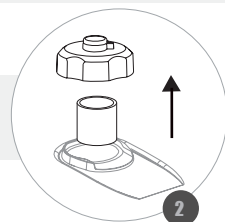

SOAK IT IN A CONTAINER WITH NON-FLAMMABLE SOLVENT AND IF NECESSARY REMOVE THE DIRT WITH A BRUSH OR SOMETHING SIMILAR. THEN LET IT DRY ;
SUMÉRJASE EN UN RECIPIENTE CON DISOLVENTE NO INFLAMABLE Y, SI ES NECESARIO, RETIRE LA SUCIEDAD CON UN PINCEL O ALGO SIMILAR. DESPUES DEJE QUE SE SEQUE;
MERGULHE-O EM UM RECIPIENTE COM SOLVENTE NÃO INFLAMÁVEL E SE NECESSÁRIO REMOVA A SUJEIRA COM UM PINCEL OU ALGO SIMILAR. APÓS, DEIXE SECAR;

REINSTALL THE STRAINER IN THE TANK;
VUELVA A COLOCAR EL COLADOR EN EL TANQUE;
RECOLOQUE A PENEIRA NO TANQUE;

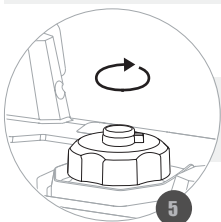
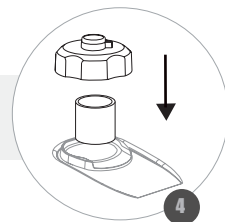

REINSTALL THE COVER TIGHTEN THE SECURING BOLTS;
VUELVA A COLOCAR LA TAPA Y APRIETE LOS TORNILLOS DE FIJACIÓN;
RECOLOQUE A TAMPA E APERTE OS PARAFUSOS DE FIXAÇÃO;

WARNING / ATENCION / ATENÇÃO

NEVER FUEL YOUR GENERATOR WITHOUT THE FUEL STRAINER, DIRT IN THE FUEL CAN CAUSE DAMAGE TO THE EQUIPMENT.

NUNCA LLENE SU GENERADOR SIN EL COLADOR DE COMBUSTIBLE, LAS SUCIEDADES EN EL COMBUSTIBLE PUEDEN CAUSAR DAÑOS EN EL EQUIPO.

NUNCA ABASTEÇA SEU GERADOR SEM O PENEIRA DE COMBUSTÍVEL, SUJEIRAS NO COMBUSTÍVEL PODEM CAUSAR DANOS NO EQUIPAMENTO.



CLEANING THE SPARK ARRESTER / LIMPIANDO EL PARACHISPAS / LIMPANDO O RETENTOR DE FAÍSCA - I

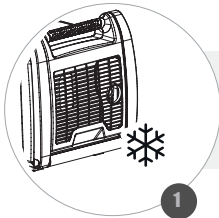

TURN OFF THE ENGINE AND ALLOW THE EXHAUST TO COOL;
APAGUE EL MOTOR Y ESPERE QUE EL MOFLE SE ENFRÍE;
DESLIGUE O MOTOR E AGUARDE O ESCAPAMENTO ESFRIAR;

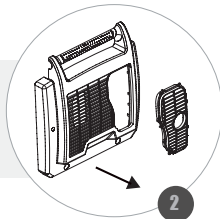

REMOVE THE GRID;
RETIRE LA REJILLA DE PROTECCIÓN;
REMOVA A GRADE DE PROTEÇÃO;

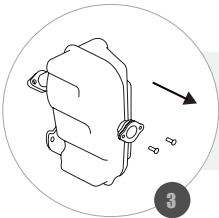

REMOVE THE BOLTS OF THE SPARK ARRESTOPR;
RETIRE LOS TORNILLOS DE FIJACIÓN DEL PARACHISPAS;
REMOVA OS PARAFUSOS DE FIXAÇÃO DO RETENTOR DE FAÍSCA;

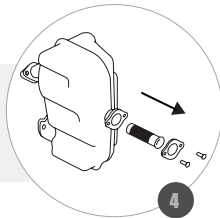

REMOVE SPARK PLUG AND SPARK ARRESTOPR;
QUITE LA PLACA Y EL PARACHISPAS;
REMOVA A PLACA E O RETENTOR DE FAÍSCA;

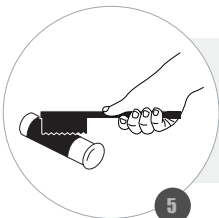

CLEAN THE SCREEN WITH A STEEL BRUSH, CAREFULLY REMOVING ALL THE COAL FROM THE SCREEN;
CLEAN THE SCREEN WITH A STEEL BRUSH, CAREFULLY REMOVING ALL THE COAL FROM THE SCREEN;
REALIZE A LIMPEZA DA TELA COM UMA ESCOVA DE AÇO, RETIRANDO CUIDADOSAMENTE TODO O CARVÃO DA TELA;

WARNING / ATENCION / ATENÇÃO

FAILURE TO PERFORM PROPER MAINTENANCE MAY IMPACT ENGINE PERFORMANCE

NO REALIZAR EL MANTENIMIENTO CORRECTO PUEDE IMPACTAR EN EL RENDIMIENTO DEL MOTOR

NÃO REALIZAR A MANUTENÇÃO CORRETA PODE IMPACTAR NO RENDIMENTO DO MOTOR



CLEANING THE SPARK ARRESTER / LIMPIANDO EL PARACHISPAS / LIMPANDO O RETENTOR DE FAÍSCA - II

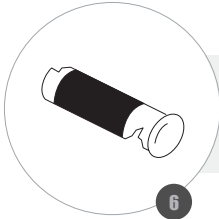

REPLACE IF DAMAGED;
SUSTITUYA EL CONJUNTO SI ESTÁ DAÑADO;
SUBSTITUA O CONJUNTO SE ESTIVER DANIFICADO;

REINSTALL THE SPARK ARRESTER AND THE PLATE;
VUELVA A COLOCAR EL PARACHISPA Y LA PLACA;
RECOLOQUE O RETENTOR DE FAÍSCA E A PLACA;

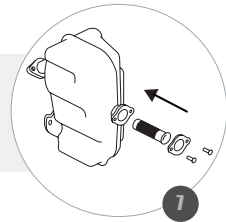

RETIGHTEN THE BOLTS OF THE SPARK ARRESTER;
REAPIRTE LOS TORNILLOS DE FIJACIÓN DEL PARACHISPAS;
REAPERTE OS PARAFUSOS DE FIXAÇÃO DO RETENTOR;

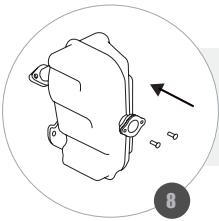

REINSTALL THE GRID;
COLOQUE NUEVAMENTE LA REJILLA DE PROTECCIÓN;
RECOLOQUE A GRADE DE PROTEÇÃO;

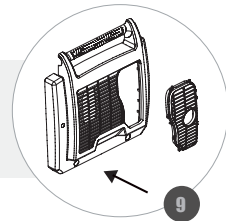

WARNING / ATENCION / ATENÇÃO

NEVER OPERATE ENGINE WITHOUT SPARK ARRESTER.

NUNCA OPERE EL MOTOR SIN EL PARACHISPAS.

NUNCA OPERE O MOTOR SEM O RETENTOR DE FAÍSCA.



STORAGE / ALMACENAMIENTO / ARMAZENAMENTO- I

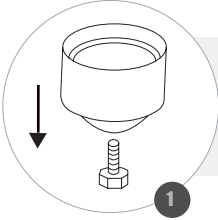

REMOVE ALL FUEL FROM THE TANK THROUGH THE CARBURETOR DRAIN BOLT;
QUITE TODO EL COMBUSTIBLE DEL TANQUE A TRAVÉS DEL TORNILLO DE DRENAJE DEL CARBURADOR;
REMOVA TODO O COMBUSTÍVEL DO TANQUE ATRAVÉS DO PARAFUSO DE DRENO DO CARBURADOR;

CLEAN THE AIR FILTER;
LIMPIE EL FILTRO DE AIRE;
REALIZE A LIMPEZA DO FILTRO DE AR;



WARNING / ATENCION / ATENÇÃO

GASOLINE OXIDIZES AND DETERIORATES ALONG THE TIME, CAUSING ENGINE FAILURE / IF THE CYLINDERS HAVE BEEN COVERED WITH OIL DURING PREPARATION FOR STORAGE, THE ENGINE MAY EMIT SMOKE FOR A SHORT TIME AFTER TURNING THE ENGINE ON AGAIN. THIS IS NORMAL.

LA GASOLINA SE OXIDA Y DETERIORA CON EL PASO DEL TIEMPO, CAUSANDO FALLAS EN EL ARRANQUE DEL MOTOR / SI LOS CILINDROS SE ENCUBREN POR ACEITE DURANTE LA PREPARACION PARA EL ALMACENAMIENTO, EL MOTOR PUEDE EMITIR HUMO POR CORTO TIEMPO DESPUES DE ENCENDERLO NUEVAMENTE. ESTO ES NORMAL.

A GASOLINA OXIDA E DETERIORA COM O PASSAR DO TEMPO, CAUSANDO FALHAS NA PARTIDA DO MOTOR / SE OS CILINDROS FORAM ENCOBERTOS POR ÓLEO DURANTE A PREPARAÇÃO PARA A ESTOCAGEM, O MOTOR PODERÁ EMITIR FUMAÇA POR CURTO TEMPO, APÓS A RELIGAÇÃO. ISSO É NORMAL.



STORAGE / ALMACENAMIENTO / ARMAZENAMENTO- II

REMOVE THE SPARK PLUG, PUT ABOUT 5 ML OF CLEAN OIL INTO THE CYLINDER;
RETIRE LA BUJÍA, COLOQUE CERCA DE 5 ML DE ACEITE DE MOTOR LIMPIO DENTRO DEL CILINDRO;
RETIRE A VELA DE IGNIÇÃO, COLOQUE CERCA DE 5ML DE ÓLEO DE MOTOR LIMPO DENTRO DO CILINDRO;

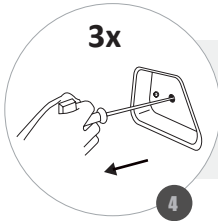

PULL THE STARTING ROPE 2 OR 3 TIMES TO DISTRIBUTE THE OIL;
TIRE DE LA CUERDA DE ARRANQUE 2 O 3 VECES PARA DISTRIBUIR EL ACEITE;
PUXE A CORDA DE PARTIDA 2 OU 3 VEZES PARA DISTRIBUIR O ÓLEO;

REINSTALL THE SPARK PLUG;
VUELVA COLOCAR LA BUJÍA;
RECOLOQUE A VELA DE IGNIÇÃO;

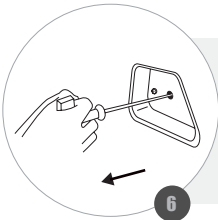

PULL THE STARTING ROPE SLOWLY UNTIL ENGINE RESISTANCE IS FOUND, THEN RELEASE THE ROPE SLOWLY TO RETURN TO STARTING POSITION;
TIRE DE LA CUERDA DE ARRANQUE LENTAMENTE HASTA ENCONTRAR RESISTENCIA, LUEGO SUÉLTALO LENTAMENTE PARA QUE VUELVA A LA POSICIÓN INICIAL;
PUXE A CORDA DE PARTIDA VAGAROSAMENTE ATÉ ENCONTRAR RESISTÊNCIA DO MOTOR, ENTÃO LIBERE A CORDA LENTAMENTE PARA QUE RETORNE À POSIÇÃO INICIAL;

WARNING / ATENCION / ATENÇÃO

AVOID AREAS FOR STORAGE IN HUMID ENVIRONMENTS AS HUMIDITY CONTRIBUTES TO RUST AND CORROSION.

EVITE ÁREAS PARA ALMACENAMIENTO EN AMBIENTES HÚMEDOS, PUES LA HUMEDAD CONTRIBUYE A LA APARICIÓN DE ÓXIDO Y CORROSIÓN.

EVITE ÁREAS PARA ESTOCAGEM EM AMBIENTES ÚMIDOS, POIS A UMIDADE CONTRIBUI PARA O APARECIMENTO DE FERRUGEM E CORROÇÃO.



STORAGE / ALMACENAMIENTO / ARMAZENAMENTO- III

USING A WET CLOTH WITH NON-FLAMMABLE SOLVENT, CLEAN THE METAL PARTS OF THE ENGINE;

CON UN PAÑO HUMEDECIDO EN ACEITE LIMPIE LAS PARTES METÁLICAS DEL MOTOR;

COM UM PANO UMEDECIDO EM SOLVENTE NÃO INFLAMÁVEL, LIMPE AS PARTES METÁLICAS DO MOTOR;



OFF

SET THE BATTERY SWITCH ON THE OFF POSITION;

COLOQUE EL BOTÓN DE LA BATERÍA EN LA POSICIÓN DE OFF;

COLOQUE O BOTÃO DA BATERIA NA POSIÇÃO OFF;

8

WARNING / ATENCION / ATENÇÃO

AVOID ANY AREA WITH ELEMENTS THAT PRODUCE ELECTRIC SPARKS / ALWAYS LEAVE THE ENGINE ON LEVEL GROUND. ANY INCLINATION MAY CAUSE OIL OR FUEL LEAKAGE.

EVITE CUALQUIER ÁREA CON ELEMENTOS QUE PRODUZCAN CHISPAS ELÉCTRICAS / DEJE EL MOTOR SIEMPRE EN PISO LLANO. CUALQUIER INCLINACIÓN PUEDE CAUSAR FUGAS DE ACEITE O COMBUSTIBLE.

EVITE QUALQUER ÁREA COM ELEMENTOS QUE PRODUZAM FAÍSCAS ELÉTRICAS / DEIXE O MOTOR SEMPRE EM PISO NIVELADO. QUALQUER INCLINAÇÃO PODERÁ CAUSAR VAZAMENTO DE ÓLEO OU COMBUSTÍVEL.



STORAGE / ALMACENAMIENTO / ARMAZENAMENTO- IV

REMOVE THE SCREWS OF THE BATTERY COVER AND REMOVE THE COVER;
QUITE LOS TORNILLOS DE LA TAPA DE LA BATERÍA Y QUITE LA TAPA;
REMOVA OS PARAFUSOS DA TAMPA DA BATERIA E RETIRE A TAMPA;

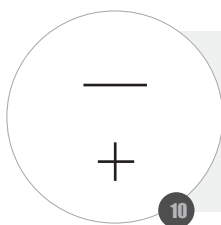
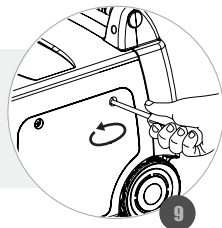

DISCONNECT THE NEGATIVE CABLE (-) THEN DISCONNECT THE POSITIVE CABLE (+) OF BATTERY;
DESCONECTE EL TERMINAL NEGATIVO (-) Y LUEGO DESCONECTE EL TERMINAL POSITIVO (+) DE LA BATERÍA;
DESCONECTE O TERMINAL NEGATIVO (-) E ENTÃO DESCONECTE O TERMINAL POSITIVO (+) DA BATERIA;

REPLACE THE BATTERY COVER AND TIGHTEN THE COVER FIXATION SCREWS AGAIN;
VUELVA A COLOCAR LA TAPA Y APRIETE LOS TORNILLOS DE LA TAPA;
ENCAIXE NOVAMENTE A TAMPA E APERTE OS PARAFUSOS DE FIXAÇÃO DA TAMPA;



WARNING / ATENCION / ATENÇÃO



STORAGE / ALMACENAMIENTO / ARMAZENAMENTO- V

**REMOVE THE CONTROL REMOTE BATTERY*;
RETIRE LAS PILAS DEL MANDO A DISTANCIA *;
REMOVA AS PILHAS DO CONTROLE REMOTO*;**

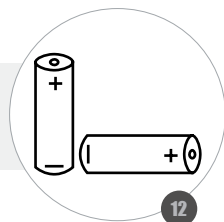

**COVER THE ENGINE AND STORE IT IN A VENTILATED PLACE;
CUBRA EL MOTOR Y ALMACÉNESE EN LUGAR VENTILADO;
CUBRA O MOTOR E O ARMAZENE EM LOCAL VENTILADO;**

WARNING / ATENCION / ATENÇÃO

***IF EQUIPPED .**

***SI EQUIPADO.**

***SE EQUIPADO.**



TRANSPORT / TRANSPORTE / TRANSPORTE

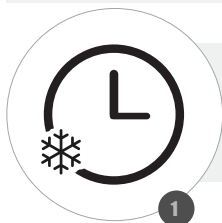

IF THE ENGINE WAS RUNNING, WAIT AT LEAST 15 MINUTES FOR COOLING;
SI EL MOTOR ESTABA FUNCIONANDO, ESPERÉ AL MENOS 15 MINUTOS HASTA QUE SE ENFRÍE;
CASO O MOTOR ESTEJA EM OPERAÇÃO, AGUARDE AO MENOS 15 MINUTOS ATÉ ESFRIAR;

1

TURN THE FUEL COCK TO OFF POSITION;
MUEVA EL GRIFO DE COMBUSTIBLE A LA POSICIÓN OFF;
MOVA A TORNEIRA DE COMBUSTÍVEL PARA POSIÇÃO FECHADO (OFF);

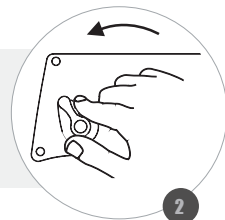

2

OFF

SET THE BATTERY SWITCH ON THE OFF POSITION;
COLOQUE EL BOTÓN DE LA BATERÍA EN LA POSICIÓN OFF;
COLOQUE O BOTÃO DA BATERIA NA POSIÇÃO OFF;

3

PUT THE ENGINE IN FLAT SURFACES TO PREVENT PILL AND FUEL SPILLS;
COLOQUE EL MOTOR SOBRE UNA SUPERFICIE PLANA Y NIVELADA, A FIN DE EVITAR DERRAMES DE ACEITE Y COMBUSTIBLE;
ALOQUE-O DE FORMA NIVELADA, A FIM DE EVITAR DERRAMAMENTOS DE ÓLEO E COMBUSTÍVEL;

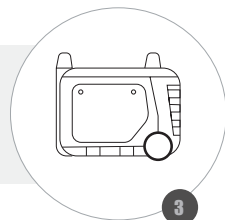

3

WARNING / ATENCION / ATENÇÃO

HOT ENGINE CAN BURN YOU AND IGNITE SOME MATERIALS / IN CASE OF GASOLINE LEAKAGE, CLEAN IT IMMEDIATELY TO AVOID EXPLOSIONS / IN THE EVENT OF AN OIL SPILL, CLEAN IT TO AVOID SLIPPING AND FALLING / NEVER CARRY THE MOTOR LYING DOWN OR UPSIDE DOWN.

EL MOTOR CALIENTE PUEDE QUEMARSE Y TAMBIÉN INFLAMAR ALGUNOS MATERIALES / EN CASO DE FUGAS DE GASOLINA, LÍMPIELO INMEDIATAMENTE PARA EVITAR EXPLOSIONES / EN CASO DE DERRAME DE ACEITE, LÍMPIELO PARA EVITAR RESBALONES Y CAÍDAS / NUNCA TRANSPORTE EL MOTOR ACOSTADO O DE CABEZA.

O MOTOR QUENTE PODE QUEIMÁ-LO E TAMBÉM INFLAMAR ALGUNS MATERIAIS / EM CASO DE VAZAMENTO DE GASOLINA, LIMPE-O IMEDIATAMENTE AFIM DE EVITAR EXPLOSÕES / EM CASO DE DERRAMAMENTO DE ÓLEO, LIMPE-O A FIM DE EVITAR ESCORREGÕES E QUEDAS / NUNCA TRANSPORTE O MOTOR DEITADO OU DE PONTA CABEÇA.



WARRANTY TERM

This product is guaranteed against defects in material and workmanship for a legal period of three (3) months from the date of issue of the respective Sales Invoice. We undertake to repair or replace, within the period mentioned, free of charge, parts that are recognized by the Technical Department as defective, upon approval of the Warranty Request.

This warranty is limited and non-transferable, valid only for the first purchaser and covers only the product, all damages and losses resulting from misuse of the equipment are excluded. Any freight/insurance and other costs will be borne by the buyer.

The following shall be excluded from the guarantee:

- Defects caused by use not in accordance with the instructions contained in the Owner's Manual; accidents (falling, fire, etc.); use of non-original parts and repairs and / or maintenance carried out by unauthorized workshops and / or technicians.
- Spare parts and natural maintenance such as spark plugs, lubricants, filters, fuel cap, starting cord, handles, seals, gaskets, safety devices and similar items.
- Parts that suffer from natural wear and tear due to friction such as piston, cylinder, piston rings, bearings, pins, rollers, connecting rod, crankshaft, springs, bushings, rotor and mechanical seals.
- Violated products.
- Products whose Certificate of Warranty is incorrectly filled in and / or without the Sales Invoice number.

NOTE: A breakdown during the warranty period does not entitle the buyer to stop payment, or discounts.

IMPORTANT: Keep the Sales Invoice, the Product Warranty Certificate and present them when you need technical assistance.

ATTENTION: Read the owner's instruction manual and all warnings of danger and attention before operating the equipment.



TERMINO DE GARANTIA

Este producto está garantizado contra defectos de material y fabricación por un periodo legal de 3 (tres) meses a partir de la fecha de emisión de la factura de venta. Nos comprometemos a reparar y/o cambiar, dentro del plazo mencionado, gratuitamente, piezas que sean reconocidas por el Departamento Técnico como defectuosas, mediante la aprobación de la solicitud de garantía.

Esta garantía es limitada e intransferible, valida solamente para el primer comprador y cubre únicamente el producto, quedan excluidos todos los daños y perjuicios derivados del mal uso del equipamiento. Los eventuales gastos de flete/seguro y otros correrán por cuenta del comprador.

Quedan excluidos de la garantía:

- *Defectos provocados por uso en desacuerdo con las instrucciones contenidas en el manual del usuario; accidentes (caída, fuego, etc.); utilización de piezas no originales o reparos y/o mantenimientos realizados por talleres y/o técnicos no autorizados.*
- *Piezas de reposición y mantenimiento natural como, bujías, lubricantes, filtros, tapa de combustible, cuerda de arranque, conjunto de arranque, manubrios, retenedores, juntas, barras, correas, lanzas, picos, pistolas, anillos o-ring, empaques, turbinas(ventilador), dispositivos de seguridad y ítems similares.*
- *Piezas que sufren de desgaste natural con el uso debido a la fricción, como, pistón, cilindro, anillos del pistón, mancales, pinos, rodillos, biela, cigüeñal, válvula, muelles, tochos, cojinetes, tubos, engranajes(piñón) y embrague.*
- *Productos violados.*
- *Productos cuyo certificado de garantía este llenado de manera incorrecta y/o sin el número de la Factura de compra.*

NOTA: Una avería durante el periodo de garantía no le da el derecho al comprador de interrumpir el pago, y/o descuentos.

IMPORTANTE: Guarde este manual y este certificado en un local seguro, preséntelo cuando necesite de asistencia técnica, en conjunto con el Certificado de Garantía y Factura de compra.

ATENCION: Lea este manual de instrucciones del propietario y todos los avisos de peligro y atención antes de operar el equipamiento



TERMO DE GARANTIA

Este produto é garantido contra defeitos de material e de fabricação pelo período legal de 3 (três) meses a contar da data de emissão da respectiva Nota Fiscal de Venda. Comprometemo-nos a reparar ou substituir, dentro do prazo citado, gratuitamente, peças que sejam reconhecidas pelo Departamento Técnico como defeituosas, mediante aprovação da Solicitação de Garantia.

A presente garantia limitada é intransferível, válida somente para o primeiro comprador e cobre unicamente o produto, ficando excluídos quaisquer eventuais danos e prejuízos decorrentes de aplicação do equipamento. Eventuais despesas como frete e/ou seguro entre o domicílio e a Assistência Técnica correrão por conta do comprador.

Ficam excluídos da garantia:

- Defeitos provocados por uso em desacordo com as instruções contidas no Manual do Proprietário; acidentes (queda, fogo, etc.); utilização de peças não originais e consertos e/ou manutenção realizados por oficinas e/ou técnicos não autorizados.
- Peças de reposição e manutenção natural, como velas, lubrificantes, filtros, tampa de combustível, cordão da partida, manípulos, retentores, juntas, dispositivos de segurança e itens similares.
- Peças que sofrem desgaste natural com o uso, devido ao atrito, como pistão, cilindro, anéis de pistão, mancais, pinos, roletes, biela, virabrequim, molas, buchas, rotor e selos mecânicos.
- Produtos violados.
- Produtos cujo Certificado de Garantia esteja preenchido de forma incorreta e/ou sem o número da Nota Fiscal de Venda.

NOTA: Uma avaria durante o período de garantia não dá o direito ao comprador de interromper o pagamento, ou a descontos.

IMPORTANTE: Guarde a Nota Fiscal de Venda, O Certificado de Garantia do produto e apresente-os quando necessitar de assistência técnica.

ATENÇÃO: Leia o Manual de Instruções do proprietário e todos os avisos de perigo e atenção antes de operar o equipamento.



