

TDE50

TDE70

TDE110

TDE130

TDE140

TDE160

DIESEL ENGINE

MOTOR DIESEL

MOTOR DIESEL

PLEASE READ THIS MANUAL CAREFULLY. IT CONTAINS INFORMATION FOR YOUR SAFETY.

POR FAVOR, LEA ATENTAMENTE ESTE MANUAL. CONTIENE INFORMACIÓN PARA SU SEGURIDAD.

POR FAVOR, LEIA ATENTAMENTE ESTE MANUAL. ELE CONTÉM INFORMAÇÕES PARA SUA SEGURANÇA.

OWNER'S MANUAL

GUÍA DEL PROPIETARIO • MANUAL DO PROPRIETÁRIO

THE IMAGES IN THIS MANUAL ARE FOR ILLUSTRATIVE INFORMATION ONLY.
LAS IMÁGENES EN ESTE MANUAL SON SOLO PARA INFORMACIÓN ILUSTRATIVA.
AS IMAGENS DESTA MANUAL SÃO MERAMENTE ILUSTRATIVAS.

INDEX / INDICE / SUMÁRIO

06

SAFETY SYMBOLS / SIMBOLOS DE SEGURIDAD / SIMBOLOS DE SEGURANÇA

07

EQUIPMENT PARTS POSITION / COMPONENTES DEL EQUIPO / COMPONENTES DO EQUIPAMENTO

08

SPECIFICATIONS / ESPECIFICACIONES / ESPECIFICAÇÕES

09

CARES WHEN OPERATING YOUR EQUIPMENT / CUIDADOS AL OPERAR SU EQUIPO / CUIDADOS AO OPERAR EQUIPAMENTO - I

10

CARES WHEN OPERATING YOUR EQUIPMENT / CUIDADOS AL OPERAR SU EQUIPO / CUIDADOS AO OPERAR EQUIPAMENTO - II

11

INSPECTION BEFORE OPERATING / INSPECCIÓN ANTES DEL FUNCIONAMIENTO / INSPEÇÃO ANTES DO FUNCIONAMENTO

13

INSTALLATION AND ASSEMBLY / INSTALACIÓN Y MONTAJE / INSTALAÇÃO E MONTAGEM

14

CHECKING THE OIL ENGINE LEVEL / VERIFICANDO EL NIVEL DE ACEITE DEL MOTOR / VERIFICANDO O NÍVEL DE ÓLEO DO MOTOR - I

15

CHECKING THE OIL ENGINE LEVEL / VERIFICANDO EL NIVEL DE ACEITE DEL MOTOR / VERIFICANDO O NÍVEL DE ÓLEO DO MOTOR - II

16

FUELING THE TANK / ABASTECENDO EL TANQUE DE COMBUSTIBLE / ABASTECENDO O TANQUE DE COMBUSTÍVEL

17

STARTING THE ENGINE WITH MANUAL STARTER / ENCENDIENDO EL MOTOR CON ARRANQUE MANUAL / LIGANDO O MOTOR COM PARTIDA MANUAL - I

18

STARTING THE ENGINE WITH MANUAL STARTER / ENCENDIENDO EL MOTOR CON ARRANQUE MANUAL / LIGANDO O MOTOR COM PARTIDA MANUAL - II

19

BATTERY CONNECTION FOR ENGINES WITH ELECTRIC STARTER / CONEXION DE LA BATERIA PARA MOTORES COM ARRANQUE ELECTRICO / CONEXÃO DA BATERIA PARA MOTORES COM PARTIDA ELÉTRICA

20

STARTING THE ENGINE WITH ELECTRIC STARTER / ENCENDIENDO EL MOTOR CON ARRANQUE ELECTRICO / LIGANDO O MOTOR COM PARTIDA ELÉTRICA

21

STOPPING THE ENGINE WITH MANUAL STARTER / APAGANDO EL MOTOR CON ARRANQUE MANUAL / DESLIGANDO O MOTOR COM PARTIDA MANUAL

22

STOPPING THE ENGINE WITH ELECTRIC STARTER / APAGANDO EL MOTOR CON ARRANQUE ELECTRICO / DESLIGANDO O MOTOR COM PARTIDA ELÉTRICA

23

MAINTENANCE SCHEDULE / CRONOGRAMA DE MANTENIMIENTO / CRONOGRAMA DE MANUTENÇÃO

24**REPLACING THE ENGINE OIL / CAMBIANDO EL ACEITE DEL MOTOR / TROCANDO O ÓLEO DO MOTOR- I****25****REPLACING THE ENGINE OIL / CAMBIANDO EL ACEITE DEL MOTOR / TROCANDO O OLEO DO MOTOR- II****26****REMOVING AIR FROM THE PIPE / RETIRANDO EL AIRE DE LA TUBULACION / RETIRANDO O AR DA TUBULAÇÃO - I****27****REMOVING AIR FROM THE PIPE / RETIRANDO EL AIRE DE LA TUBULACION / RETIRANDO O AR DA TUBULAÇÃO - II****28****CLEANING THE OIL FILTER OF THE ENGINE / LIMPIEZA DEL FILTRO DE ACEITE DEL MOTOR / LIMPEZA DO FILTRO DE ÓLEO DO MOTOR - I****29****CLEANING THE OIL FILTER OF THE ENGINE / LIMPIEZA DEL FILTRO DE ACEITE DEL MOTOR / LIMPEZA DO FILTRO DE ÓLEO DO MOTOR - II****30****OIL BATH FILTER MAINTENANCE / MANTENIMIENTO DEL FILTRO BAÑADO A ACEITE / MANUTENÇÃO DO FILTRO BANHADO A ÓLEO****31****FUEL FILTER MAINTENANCE / MANTENIMIENTO DEL FILTRO DE COMBUSTIBLE / MANUTENÇÃO DO FILTRO DE COMBUSTÍVEL - I****32****FUEL FILTER MAINTENANCE / MANTENIMIENTO DEL FILTRO DE COMBUSTIBLE / MANUTENÇÃO DO FILTRO DE COMBUSTÍVEL - II****33****REMOVING FUEL FROM THE TANK / RETIRANDO EL COMBUSTIBLE DEL TANQUE / ESGOTANDO O COMBUSTÍVEL DO TANQUE****34****STORAGE / ALMACENAMIENTO / ARMAZENAMENTO- I****35****STORAGE / ALMACENAMIENTO / ARMAZENAMENTO- II****36****TRANSPORT / TRANSPORTE / TRANSPORTE**

PREFACE

Thank you for purchasing TOYAMA product.

This manual covers the operation and maintenance of your product. The information and specifications included in this publication were in effect at the time of approval for printing. No part of this publication may be reproduced without written permission. This manual should be considered a permanent part of this product and should remain with it. The illustration may vary according to the model.

Keep this owner's manual handy, so you can refer to it at any time. This owner's manual is considered a permanent part of the product and should remain with the product if resold.

If a problem should arise, or if you have any questions about the product, consult you authorized TOYAMA dealer.

PROLOGO

Gracias por comprar este Producto TOYAMA.

Este manual cubre la operación y el mantenimiento de este producto. La información y las especificaciones incluidas en esta publicación son efectivas para la fecha de aprobación de impresión.

Ninguna parte de esta publicación puede ser reproducida sin autorización. Este manual debe ser considerado parte permanente del producto y debe mantenerse con el producto en caso de ser revendido. Algunos detalles podrán cambiar dependiendo del modelo.

Conserve este manual a la mano para que usted se pueda referir a él en cualquier momento. En caso de presentarse algún problema, o si usted tienen alguna pregunta sobre el producto, contacte a su distribuidor TOYAMA.

PREFÁCIO

Obrigado por adquirir um Produto TOYAMA.

Este manual contém informações para operação e manutenção do seu produto. As informações e especificações incluídas nesta publicação estavam em vigor no momento da aprovação para impressão. Nenhuma parte desta publicação pode ser reproduzida sem permissão por escrito. A ilustração pode variar de acordo com cada modelo de equipamento.

Mantenha este manual do proprietário sempre disponível, para que consiga consultá-lo a qualquer momento. Este manual é considerado uma parte permanente do seu produto e deve acompanhar o equipamento ao ser revendido.







Ao surgir um problema, ou se você tem dúvidas sobre o seu produto, consulte o seu revendedor autorizado TOYAMA.

SAFETY SYMBOLS / SIMBOLOS DE SEGURIDAD / SÍMBOLOS DE SEGURANÇA

The following symbols are intended to remind you of the safety precautions to be followed.

Los siguientes símbolos tienen el objetivo de recordarle las precauciones de seguridad que deben respetarse.

Os símbolos seguintes tem o objetivo de lembrá-lo sobre as precauções de segurança que devem ser respeitadas.

| | |
|---|---|
|  <p>READ MANUAL LEA EL MANUAL LEIA O MANUAL</p> |  <p>WEAR EAR PROTECTORS UTILICE PROTECCIÓN AURICULAR USAR PROTEÇÃO DE OUVIDO</p> |
|  <p>RESPIRATORY PROTECTION UTILICE PROTECCIÓN RESPIRATORIA USAR PROTEÇÃO RESPIRATÓRIA</p> |  <p>WEAR SAFETY GLOVES UTILICE GUANTES DE SEGURIDAD USAR LUVAS DE SEGURANÇA</p> |
|  <p>WEAR PROTECTIVE FOOTWEAR UTILICE CALÇADOS PROTECTORES USAR CALÇADOS DE PROTEÇÃO</p> |  <p>EAR, EYE AND HEAD PROTECTION UTILICE PROTECCIÓN PARA LOS OJOS, OÍDOS Y CABEZA USAR PROTEÇÃO PARA OS OLHOS, OUVI- DOS E CABAÇA</p> |
|  <p>WARNING AVISO AVISO</p> |  <p>ROTATING PARTS PARTES MÓBILES PARTES MÓVEIS</p> |
|  <p>WARNING ELECTRICITY RIESGO ELÉCTRICO RISCO ELÉTRICO</p> |  <p>FLAMMABLE MATERIAL MATERIAL INFLAMABLE MATERIAL INFLAMÁVEL</p> |
|  <p>TIPOVER HAZARD RIESGO DE DEZLIZAMIENTO RISCO DE TOMBAMENTO</p> |  <p>RISK OF SLIPPING RIESGO DE DESLIZAR RISCO DE ESCORREGAR</p> |
|  <p>BURN HAZARD RIESGO DE QUEMADURA RISCO DE QUEIMADURA</p> |  <p>TOXIC AIR AIRE COM CONTAMINATES AR COM CONTAMINANTES</p> |
|  <p>HEAT/HOT SURFACE SUPERFICIE CALIENTE SUPERFÍCIE QUENTE</p> |  <p>KICKBACK CONTRAGOLPE REBOTE</p> |
|  <p>HIGH TEMPERATURE ALTA TEMPERATURA ALTA TEMPERATURA</p> |  <p>RISK OF INJURY RIESGO DE LESION RISCO DE LESÃO</p> |

SPECIFICATIONS / ESPECIFICACIONES / ESPECIFICAÇÕES

| MODEL / MODELO / MODELO | TDE50 | TDE70 | TDE110 | TDE130 | TDE140 | TDE160 | |
|---|---|--|---|-----------------------|---------------------|-----------------------------------|-------|
| TYPE / TIPO / TIPO | DIESEL ENGINE TOYAMA, 4 STROKES, SINGLE CYLINDER, AIR COOLED MOTOR DIESEL TOYAMA, 4 TIEMPOS, MONOCILINDRICO, REFRIGERADO POR AIRE MOTOR DIESEL TOYAMA, 4 TEMPOS, MONOCILINDRICO, REFRIGERADO A AR | | | | | | |
| DISPLACEMENT / CILINDRADA / CILIN- DRADA: | 211 cm ³ | 296 cm ³ | 418 cm ³ | 456 cm ³ | 498 cm ³ | 668 cm ³ | |
| MAXIMUM POWER / POTENCIA MÁXI- MA / POTÊNCIA MÁXIMA: | 5,0 Hp | 7,0 Hp | 10,5 Hp | 12,5 Hp | 13,5 Hp | 16,0 Hp | |
| POTÊNCIA NOMINAL / POTENCIA NO- MINAL / NET POWER: | 4,0 Hp | 6,0 Hp | 9,5 Hp | 11,0 Hp | 12,0 Hp | 14,0 Hp | |
| MAXIMUM ROTATION/ ROTACIÓN MÁXIMA/ ROTAÇÃO MÁXIMA: | XP,BXP,EXP RXP, REXP | 3600 rpm 1800 rpm | | | | | |
| FUEL TANK CAPACITY / CAPACIDAD DEL TANQUE DE COMBUSTIBLE / CAPA- CIDADE DO TANQUE DE COMBUSTÍVEL: | 2,5 L | 3,5 L | | 5,5 L | | 6,5 L | |
| OIL CAPACITY / CAPACIDAD DE ACEI- TE/ CAPACIDADE ÓLEO: | 0,8 L | 1,1 L | | 1,65 L | | 2,1 L | |
| RECOMMENDED OIL / ACEITE RECO- MENDADO / ÓLEO RECOMENDADO: | 15W40 | | | | | | |
| NIVEL DE RUIDO / NIVEL DE RUIDO / NOISE LEVEL: @ 7M | 77 DB(A) | | 79 DB(A) | | 80 DB(A) | 81 DB(A) | |
| SHAFT TYPE / TIPO DE EJE / EIXO TIPO: | KEYWAY* / CHAVETADO* / CHAVETADO* | | THREADED + KEYWAY* / ROSCADO + CHAVETADO* / ROS- QUEADO + CHAVETADO* | | | | |
| CRANKSHAFT DIAMETER / EJE DIÁ- METRO / DIÂMETRO EIXO: | 19,05 mm | | 25,4 mm | | | | |
| STARTING SYSTEM/ SISTEMA DE ARRANQUE/ SISTEMA DE PARTIDA: | XP,BXP,RXP EXP | RECOIL START / MANUAL RETRACTABLE / MANUAL RETRÁTIL | | | | - | |
| | | ELECTRIC/RECOIL START / ELÉCTRICA/MANUAL RETRACTABLE / ELÉTRICA/MANUAL RETRATIL | | | | ELECTRIC ELÉCTRICA ELÉTRICA | |
| DIMENSIONS PACKAGING/ DIMEN- SIONES EMBALAJE /DIMENSÕES EM- BALAGEM: | 420 x 380 x 470 mm | 480 x 460 x 520 mm | | 500 x 460 x 555 mm | | 520 x 490 x 595 mm | |
| NET WEIGHT/ PESO NETO/ PESO LIQUIDO: | XP | 24 kg | 31 kg | 42 kg | 46 kg | 45 kg | -- |
| | EXP | 29 kg | 31 kg | 48 kg | 49 kg | 52 kg | 62 kg |
| | BXP | 24 kg | 37 kg | 45 kg | 46 kg | 47 kg | -- |
| | R(E)XP | 24 kg | 31 kg | 42 (48) kg | -- | 47 (53) kg | -- |
| GROSS WEIGHT/ PESO BRUTO/ PESO BRUTO: | XP | 26 kg | 33 kg | 44 kg | 48 kg | 47 kg | -- |
| | EXP | 31 kg | 33 kg | 50 kg | 51 kg | 54 kg | 65 kg |
| | BXP | 26 kg | 39 kg | 48 kg | 48 kg | 49 kg | -- |
| | R(E)XP | 26 kg | 33 kg | 44 (50) kg | -- | 49 (55) kg | -- |

OBSERVATION:

THE MODELS WITH THE LETTER "E" ARE EQUIPPED WITH ELECTRIC STARTER

THE MODELS WITH THE LETTER "B" ARE EQUIPPED WITH OIL BATH AIR FILTER

THE MODELS WITH THE LETTER "R" ARE EQUIPPED WITH REDUCTION 2:1 – 1800 RPM

*CONSULT PURCHASED MODEL

OBSERVACIONES:

LOS MODELOS ACOMPAÑADOS POR LA LETRA "E" ESTÁN EQUIPADOS CON ARRANQUE ELÉCTRICO

LOS MODELOS ACOMPAÑADOS POR LA LETRA "B" SON EQUIPADOS CON FILTRO DE AIRE BAÑADO A ACEITE

LOS MODELOS ACOMPAÑADOS POR LA LETRA "R" ESTÁN EQUIPADOS CON REDUCCIÓN 2:1 – 1800 RPM

*CONSULTE MODELOS ADQUIRIDOS

OBSERVAÇÕES:

OS MODELOS ACOMPANHADOS DA LETRA "E" SÃO COM PARTIDA ELÉTRICA

OS MODELOS ACOMPANHADOS DA LETRA "B" SÃO COM FILTRO DE AR BANHADO A ÓLEO

OS MODELOS ACOMPANHADOS DA LETRA "R" SÃO COM REDUÇÃO 2:1 – 1800 RPM

*CONSULTE MODELO ADQUIRIDO

EQUIPMENT PARTS POSITION / COMPONENTES DEL EQUIPO / COMPONENTES DO EQUIPAMENTO

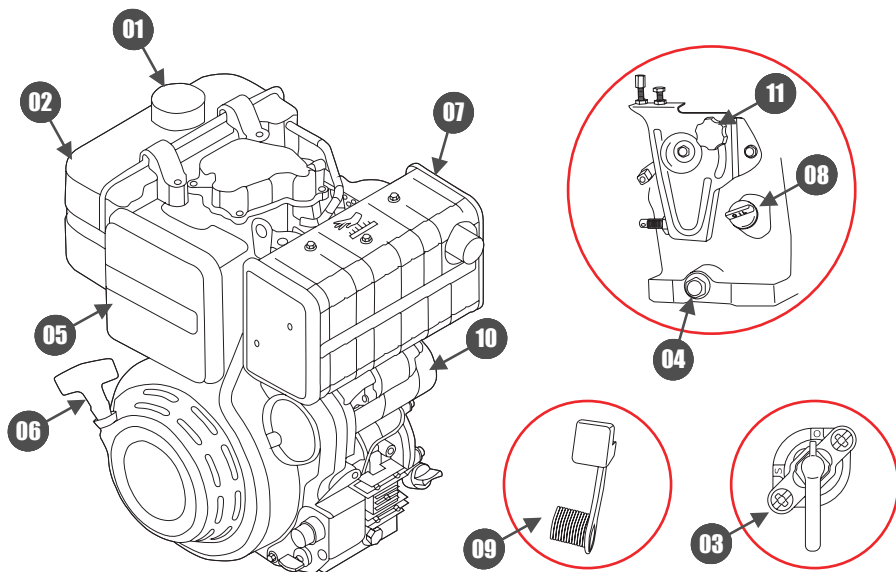

ENGLISH

- 01. TANK COVER**
- 02. FUEL TANK**
- 03. FUEL COCK**
- 04. CRANKCASE OIL DRAIN**
- 05. AIR FILTER**
- 06. RETRACTABLE START HANDLE**
- 07. MUFFLER**
- 08. OIL LEVEL DIPSTICK**
- 09. DECOMPRESSION LEVER**
- 10. ELECTRIC START (CHECK IF EQUIPPED)**
- 11. THROTTLE CONTROL**

ESPAÑOL

- 01. CUBIERTA DEL TANQUE**
- 02. TANQUE DE COMBUSTIBLE**
- 03. GRIFO DE COMBUSTIBLE**
- 04. DRENAJE DEL ACEITE DEL CÁRTER**
- 05. FILTRO DE AIRE**
- 06. MANIJA DE ARRANQUE RETRÁCTIL**
- 07. MOFLE**
- 08. VARILLA DEL NIVEL DEL ACEITE**
- 09. PALANCA DE DESCOMPRESIÓN**
- 10. ARRANQUE ELÉCTRICO (COMPROBAR SI ESTÁ EQUIPADO)**
- 11. CONTROL DE ACELERACION**

PORTUGUÊS

- 01. TAMPA DO TANQUE**
- 02. TANQUE DE COMBUSTÍVEL**
- 03. REGISTRO DO COMBUSTÍVEL**
- 04. DRENO DO ÓLEO DO CÁRTER**
- 05. FILTRO DE AR**
- 06. MANÍPULO DE PARTIDA RETRÁCTIL**
- 07. ESCAPAMENTO**
- 08. VARETA DO NÍVEL DO ÓLEO**
- 09. ALAVANCA DESCOMPRESSÃO**
- 10. PARTIDA ELÉTRICA (VERIFIQUE SE EQUIPADO)**
- 11. CONTROLE DE ACELERAÇÃO**

CARES WHEN OPERATING YOUR EQUIPMENT / CUIDADOS AL OPERAR SU EQUIPO / CUIDADOS AO OPERAR EQUIPAMENTO - I



1

READ THE MANUAL CAREFULLY;
LEA EL MANUAL CON ATENCIÓN;
LEIA O MANUAL COM ATENÇÃO;

NEVER USE THIS EQUIPMENT WHEN YOU ARE TIRED, SLEEPY, ON THE EFFECT OF ALCOHOL, DRUGS OR OTHER SUBSTANCES; STRONG WINDS;
NUNCA UTILICE ESTE EQUIPO CUANDO ESTÉ CANSADO, SOMNOLIENTO, SOBRE EL EFECTO DE ALCOHOL, DROGAS U OTRAS SUSTANCIAS; FUERTES VIENTOS;
NUNCA UTILIZE ESTE EQUIPAMENTO QUANDO ESTIVER CANSADO, SONOLENTO, SOBRE O EFEITO DE ÁLCOOL, DROGAS OU OUTRAS SUBSTÂNCIAS;



2

DO NOT OPERATE THE EQUIPMENT INDOORS. THE GASES EMITTED FROM THE EXHAUST CONTAIN CARBON MONOXIDE THAT CAN BE HARMFUL TO HEALTH; STRONG WINDS;
NO OPERE EL EQUIPO EN LUGARES CERRADOS. LOS GASES EMITIDOS POR EL ESCAPE CONTIENEN MONÓXIDO DE CARBONO QUE PUEDEN PERJUDICAR LA SALUD; FUERTES VIENTOS;
NÃO OPERE O EQUIPAMENTO EM LOCAIS FECHADOS. OS GASES EMITIDOS PELO ESCAPE CONTÊM MONÓXIDO DE CARBONO QUE PODEM PREJUDICAR A SAÚDE;



3

NEVER USE THE PRODUCT IN WET CONDITIONS SUCH AS RAIN, SNOW, STORMS, ETC;
NUNCA UTILICE EL PRODUCTO EN AMBIENTES MOJADOS, SOBRE LLUVIA, NIEVE, TORMENTAS, ETC;
NUNCA UTILIZE O PRODUTO EM AMBIENTES MOLHADOS, SOBRE CHUVA, NEVE, TEMPESTADES ETC;



4

WHEN USING THE PRODUCT, MAKE SURE THAT CHILDREN, UNAUTHORIZED PERSONS OR ANIMALS ARE AT A SAFE DISTANCE AT LEAST 15 METERS AWAY FROM THE EQUIPMENT;
CUANDO UTILICE EL PRODUCTO, ANTES DE CONECTAR EL EQUIPO, ASEGÚRESE DE QUE LOS NIÑOS, LAS PERSONAS NO AUTORIZADAS O LOS ANIMALES ESTÉN A UNA DISTANCIA SEGURA DE AL MENOS 15 METROS;
QUANDO FOR UTILIZAR O PRODUTO, ANTES DE LIGAR O EQUIPAMENTO, CERTIFIQUE-SE QUE CRIANÇAS, PESSOAS NÃO AUTORIZADAS OU ANIMAIS ESTEJAM A UMA DISTÂNCIA SEGURA, NO MÍNIMO 15 METROS;



5

NEVER ALLOW CHILDREN OR USERS WHO ARE UNABLE TO UNDERSTAND THE INSTRUCTIONS GIVEN IN THIS MANUAL TO USE THE ENGINE;
NUNCA PERMITA QUE NIÑOS O USUARIOS INCAPACES DE COMPRENDER LAS INSTRUCCIONES DADAS EN ESTE MANUAL UTILICEN EL MOTOR;
NUNCA PERMITA QUE CRIANÇAS OU USUÁRIOS INCAPAZES DE COMPREENDER AS INSTRUÇÕES DADAS NESTE MANUAL UTILIZEM O MOTOR;

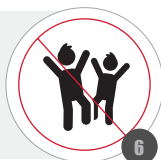

6

WARNING / ATENCION / ATENÇÃO



CARES WHEN OPERATING YOUR EQUIPMENT / CUIDADOS AL OPERAR SU EQUIPO / CUIDADOS AO OPERAR EQUIPAMENTO - II



7

BE SURE TO KEEP THIS MANUAL ACCESSIBLE SO THAT YOU CAN CONSULT ANY DOUBTS;
ASEGÚRESE DE MANTENER ESTE MANUAL DE FORMA ACCESIBLE, PARA QUE PUEDA SER CONSULTADO CUANDO EXISTAN DUDAS;
CERTIFIQUE-SE DE MANTER ESTE MANUAL DE MODO ACESSÍVEL, PARA QUE CONSIGA CONSULTAR EM EVENTUAIS DÚVIDAS;

ALWAYS MAKE SURE TO INCLUDE THIS MANUAL WHEN SELLING, LENDING, OR TRANSFERRING OWNERSHIP OF THIS PRODUCT;
ASEGÚRESE SIEMPRE DE INCLUIR ESTE MANUAL CUANDO VENDA, PRESTE, O TRANSFERA LA PROPIEDAD DE ESTE PRODUCTO;
CERTIFIQUE-SE SEMPRE DE INCLUIR ESTE MANUAL QUANDO VENDER, EMPRESTAR, OU TRANSFERIR A PROPRIEDADE DESTE PRODUTO;



8



9

NEVER REMOVE THE DECALS THAT COME WITH THE PRODUCT;
NUNCA RETIRE LAS CALCOMANÍAS QUE ACOMPAÑAN EL PRODUCTO;
NUNCA REMOVA OS DECALQUES QUE ACOMPANHAM O PRODUTO;

NEVER REMODEL OR MODIFY THE PRODUCT. THESE ACTIONS RESULT IN LOSS OF WARRANTY;
NO REMUEVE NI MODIFIQUE EL PRODUCTO. ESTAS ACCIONES ACARREAN LA PÉRDIDA DE LA GARANTÍA;
NUNCA REMODELE OU FAÇA ADAPTAÇÕES NO PRODUTO. ESTAS AÇÕES ACARRETAM NA PERDA DA GARANTIA;

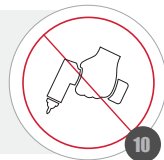

10

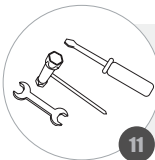

11

ALWAYS KEEP NEAR THE NECESSARY TOOLS FOR PERIODIC CHECKS OR MAINTENANCE;
MANTENGA SIEMPRE CERCA LAS HERRAMIENTAS NECESARIAS PARA VERIFICACIONES O MANTENIMIENTO PERIÓDICO;
MANTENHA SEMPRE PRÓXIMO AS FERRAMENTAS NECESSÁRIAS PARA VERIFICAÇÕES OU MANUTENÇÕES PERIÓDICAS;

ALWAYS HAVE CONTAINERS SUITABLE FOR OIL AND FUEL SUPPLY;
TENGA SIEMPRE RECIPIENTES ADECUADOS PARA EL ABASTECIMIENTO DE ACEITE Y COMBUSTIBLE;
TENHA SEMPRE RECIPIENTES ADEQUADOS PARA ABASTECIMENTO DE ÓLEO E COMBUSTÍVEL;

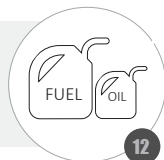

12



13

NEVER WEAR WIDE CLOTHING, SHORTS, SHORTS, OPEN SHOES, LOOSE HAIR, ETC. ALWAYS USE THE RECOMMENDED PROTECTIVE EQUIPMENT;
NUNCA UTILICE VESTIMENTAS ANCHAS, PANTALONES CORTOS, BERMUDAS, ZAPATOS ABIERTOS, PELO SUELTO, ETC. UTILICE SIEMPRE LOS EQUIPOS DE PROTECCIÓN RECOMENDADOS;
NUNCA UTILIZE VESTIMENTAS LARGAS, CALÇÕES, BERMUDAS, SAPATOS ABERTOS, CABELO SOLTO, ETC. UTILIZE SEMPRE OS EQUIPAMENTOS DE PROTEÇÃO RECOMENDADOS;

WARNING / ATENCION / ATENÇÃO



**INSPECTION BEFORE OPERATING / INSPECCIÓN ANTES DEL FUNCIONAMIENTO /
INSPEÇÃO ANTES DO FUNCIONAMENTO**



CHECK THE FUEL LEVEL;
VERIFIQUE EL NIVEL DE COMBUSTIBLE;
VERIFIQUE O NÍVEL DE COMBUSTÍVEL;



CHECK THE ENGINE OIL LEVEL;
VERIFIQUE EL NIVEL DE ACEITE DEL MOTOR;
VERIFIQUE O NÍVEL DE ÓLEO DO MOTOR;

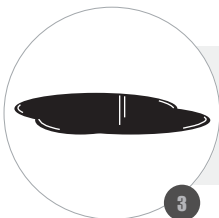

CHECK AROUND AND UNDER THE MACHINE FOR LEAKS OF OIL OR DIESEL;
*REVISE ALREDEDOR Y DEBAJO DE LA MÁQUINA SI EXISTEN FUGAS DE ACEITE
Y/O DIESEL;*
*VERIFIQUE AO REDOR E EMBAIXO DA MÁQUINA SE EXISTEM VAZAMENTOS DE
ÓLEO OU DIESEL;*



CHECK FOR DIRT OR DEBRIS AROUND THE MUFFLER AND STARTER HANDLE;
*VERIFIQUE SI EXISTEN SUCIEDADES O RESIDUOS ALREDEDOR DEL MOFLE Y DEL
MANIJA DE ARRANQUE;*
*VERIFIQUE SE EXISTEM SUJEIRAS OU RESÍDUOS AO REDOR DO SILENCIOSO E DO
MANÍPULO DE PARTIDA;*



CHECK THE CLEANING OF THE AIR FILTER;
VERIFIQUE LA LIMPIEZA DEL FILTRO DE AIRE;
VERIFIQUE A LIMPEZA DO FILTRO DE AR;

**INSPECTION BEFORE OPERATING / INSPECCIÓN ANTES DEL FUNCIONAMIENTO /
INSPEÇÃO ANTES DO FUNCIONAMENTO**

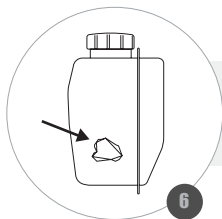

CHECK FOR SIGNS OF MALFUNCTION;
VERIFIQUE SI EXISTEN SEÑALES DE DAÑOS;
VERIFIQUE SE EXISTEM SINAIS DE AVARIAS;

VERIFY TIGHTNESS OF NUTS AND BOLTS;
VERIFIQUE EL APRIETO DE LAS TUERCAS Y TORNILLOS;
VERIFIQUE O APERTO DE PORCAS E PARAFUSOS;



CHECK THE CORRECT FIT OF COVERS AND OTHER COMPONENTS;
VERIFIQUE EL ENCAJE CORRECTO DE CARCAZAS Y TAPAS;
VERIFIQUE O ENCAIXE CORRETO DE CARÇAÇAS E TAMPAS;

CHECK THE CONDITION OF THE EQUIPMENT POWERED BY THE ENGINE.
VERIFIQUE LAS CONDICIONES DO EQUIPAMIENTO ALIMENTO POR EL MOTOR;
VERIFIQUE AS CONDIÇÕES DO EQUIPAMENTO ALIMENTADO PELO MOTOR;

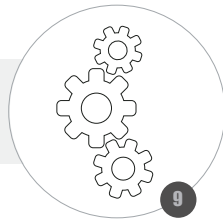

WARNING / ATENCION / ATENÇÃO

PREVENTIVE MAINTENANCE ENSURES PERFECT OPERATION AND LONGER LIFE TO THE ENGINE.

EL MANTENIMIENTO PREVENTIVO GARANTIZA EL PERFECTO FUNCIONAMIENTO Y MAYOR VIDA ÚTIL DEL MOTOR.

A MANUTENÇÃO PREVENTIVA GARANTE O PERFEITO FUNCIONAMENTO E MAIOR VIDA ÚTIL DO MOTOR.



INSTALLATION AND ASSEMBLY / INSTALACIÓN Y MONTAJE / INSTALAÇÃO E MONTAGEM

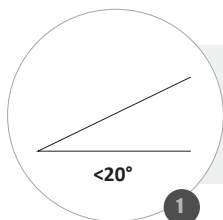

ALLOWABLE ENGINE INCLINATION FOR CONTINUOUS OPERATION IS AT MOST 20°;
INCLINACIÓN PERMITIDA DEL MOTOR PARA OPERACIÓN CONTINUA ES DE UN MÁXIMO DE 20°;
INCLINAÇÃO PERMITIDA DO MOTOR PARA OPERAÇÃO CONTÍNUA É DE NO MÁXIMO 20°;

POSITION THE MACHINE ON A FLAT SURFACE TO AVOID VIBRATION AND MOVEMENT WHILE THE ENGINE IS RUNNING;
COLOQUE LA MÁQUINA EN UNA SUPERFICIE NIVELADA PARA EVITAR VIBRACIONES Y MOVIMIENTO MIENTRAS EL MOTOR ESTÉ FUNCIONANDO;
POSICIONE A MÁQUINA EM UMA SUPERFÍCIE NIVELADA PARA EVITAR VIBRAÇÕES E MOVIMENTO ENQUANTO O MOTOR ESTIVER FUNCIONANDO;

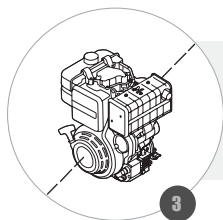
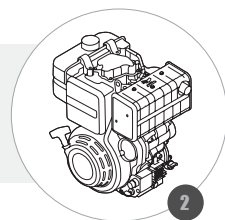

ENSURE PROPER ALIGNMENT OF THE MOTOR WITH THE EQUIPMENT;
ASEGURE LA CORRECTA ALINEACIÓN DEL MOTOR CON EL EQUIPO;
ASSEGURE O CORRETO ALINHAMENTO DO MOTOR COM O EQUIPAMENTO;

CHECK THE CORRECT SETTING BETWEEN THE ENGINE SHAFT AND ITS FASTENING COMPONENT;
COMPRUEBE EL AJUSTE CORRECTO ENTRE EL EJE DEL MOTOR Y SU COMPONENTE DE FIJACIÓN;
VERIFIQUE O AJUSTE CORRETO ENTRE O EIXO DO MOTOR E SEU COMPONENTE DE FIXAÇÃO;

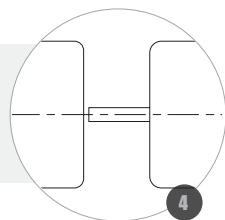

WARNING / ATENCION / ATENÇÃO

EXCESSIVE CLEARANCE IN THE SHAFT ASSEMBLY CAN RESULT IN ACCIDENTS. BE SURE TO TIGHTEN THE COUPLING BOLTS CORRECTLY.

LA SOBRECARGA EN EL MONTAJE DEL EJE PUEDE RESULTAR EN ACCIDENTES. ASEGÚRESE DE APRETAR LOS TORNILLOS DEL ACOPLAMIENTO CORRECTAMENTE.

FOLGA EXCESSIVA NA MONTAGEM DO EIXO PODE RESULTAR EM ACIDENTES. CERTIFIQUE-SE DE APERTAR OS PARAFUSOS DO ACOPLAMENTO CORRETAMENTE.



**CHECKING THE OIL ENGINE LEVEL / VERIFICANDO EL NIVEL DE ACEITE DEL MOTOR /
VERIFICANDO O NÍVEL DE ÓLEO DO MOTOR- I**

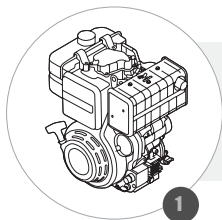

PUT THE ENGINE ON FLAT SURFACE;
COLOQUE EL MOTOR EN UNA SUPERFICIE PLANA Y NIVELADA;
ALOQUE O MOTOR EM UMA SUPERFÍCIE PLANA E NIVELADA;

REMOVE THE CAP (DIPSTICK) AND CLEAN IT;
RETIRE LA TAPA (VARILLA) Y LÍMPIELA;
REMOVA A TAMPA (VARETA) E LIMPE-A;

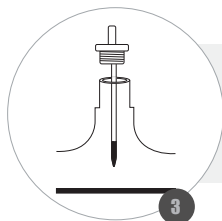
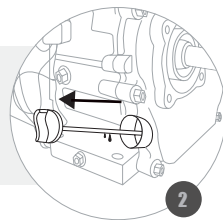

INSERT THE DIPSTICK INTO THE RESERVOIR, BUT DO NOT THREAD, AND THEN REMOVE IT TO CHECK THE OIL LEVEL;
INSERTE LA VARILLA EN EL DEPÓSITO, PERO SIN ROSCAR, Y LUEGO EXTRÁIGALA PARA COMPROBAR EL NIVEL DE ACEITE;
INSIRA A VARETA NO RESERVATÓRIO, MAS SEM ROSQUEAR, E DEPOIS REMOVA-A PARA VERIFICAR O NÍVEL DE ÓLEO.

WARNING / ATENCION/ ATENÇÃO

OPERATING THE ENGINE WITH INSUFFICIENT OIL CAN CAUSE DAMAGE TO THE EQUIPMENT. ALWAYS CHECK BEFORE STARTING / USE PROPER OIL OF GOOD QUALITY FOR 4 STROKE ENGINES.

EL FUNCIONAMIENTO DEL MOTOR CON UNA CANTIDAD INSUFICIENTE DE ACEITE PUEDE CAUSAR DAÑOS AL EQUIPO. COMPRUEBE SIEMPRE ANTES DE ARRANCAR / UTILICE ACEITE PROPIO Y DE BUENA CALIDAD PARA MOTORES DE 4 TIEMPOS.

FUNCIONAR O MOTOR COM QUANTIDADE INSUFICIENTE DE ÓLEO PODE CAUSAR DANOS AO EQUIPAMENTO. VERIFIQUE SEMPRE ANTES DE DAR PARTIDA / USE ÓLEO PRÓPRIO E DE BOA QUALIDADE PARA MOTORES 4 TEMPOS.



CHECKING THE OIL ENGINE LEVEL / VERIFICANDO EL NIVEL DE ACEITE DEL MOTOR / VERIFICANDO O NÍVEL DE ÓLEO DO MOTOR- II



WHEN LEVEL IS BELOW OR NEAR THE LOWER LIMIT, COMPLETE WITH OIL, NOT EXCEEDING THE UPPER LIMIT;

CUANDO EL NIVEL ESTÁ POR DEBAJO O CERCA DEL LÍMITE INFERIOR COMPLETAR CON ACEITE, NO EXCEDIENDO EL LÍMITE SUPERIOR;
COM O NÍVEL ABAIXO OU PRÓXIMO AO LIMITE INFERIOR, COMPLETAR COM ÓLEO, NÃO EXCEDENDO O LIMITE SUPERIOR;

REINSTALL THE OIL DIPSTICK BY TIGHTENING IT;
VUELVA A COLOCAR LA VARILLA DE ACEITE ROSCANDO FIRMEMENTE;
RECOLOQUE A VARETA DE ÓLEO ROSQUEANDO FIRMEMENTE;

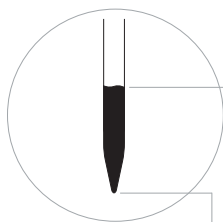
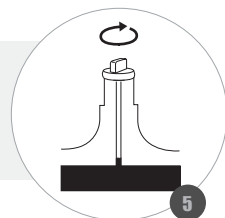

UPPER LIMIT;
LIMITE SUPERIOR;
LIMITE SUPERIOR;

LOWER LIMIT;
LIMITE INFERIOR;
LIMITE INFERIOR;

WARNING / ATENCION / ATENÇÃO

NEVER FILL THE OIL RESERVOIR BEYOND THE UPPER LIMIT. EXCESS OIL IN THE ENGINE MAY CAUSE STARTING DIFFICULTIES AND EXCESS SMOKE / THE OIL ALERT SYSTEM (AVAILABLE ON SOME EQUIPMENT) WILL AUTOMATICALLY SHUT DOWN THE ENGINE WHEN IT REACHES A LEVEL BELOW THE RECOMMENDED LEVEL.

NUNCA COMPLETAR EL DEPÓSITO DE ACEITE MÁS ALLÁ DEL LÍMITE SUPERIOR. EL EXCESO DE ACEITE EN EL MOTOR PUEDE CAUSAR DIFICULTADES EN EL ARRANQUE Y EXCESO DE HUMO / SISTEMA DE ALERTA DE NIVEL DE ACEITE (DISPONIBLE EN ALGUNOS EQUIPAMIENTOS) APAGARÁ AUTOMÁTICAMENTE EL MOTOR AL ALCANZAR UN NIVEL DE ACEITE POR DEBAJO DEL RECOMENDADO.

NUNCA COMPLETE O RESERVATÓRIO DE ÓLEO ALÉM DO LIMITE SUPERIOR. EXCESSO DE ÓLEO NO MOTOR PODE DIFICULTAR A PARTIDA E GERAR EXCESSO DE FUMAÇA / O SISTEMA DE ALERTA DE ÓLEO (DISPONÍVEL EM ALGUNS EQUIPAMENTOS) DESLIGARÁ AUTOMATICAMENTE O MOTOR AO ATINGIR O NÍVEL ABAIXO DO RECOMENDADO.



FUELING TANK / ABASTECIENDO EL TANQUE DE COMBUSTIBLE / ABASTECENDO O TANQUE DE COMBUSTÍVEL

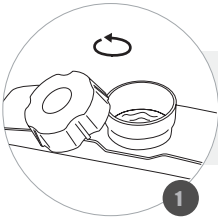

REMOVE THE TANK CAP;
REMUEVA LA TAPA DEL TANQUE;
RETIRE A TAMPA DO TANQUE;

FILL WITH FUEL AND DO NOT EXCEED THE MAXIMUM LEVEL;
COMPLETE CON COMBUSTIBLE, EVITANDO EXCEDER EL NIVEL MÁXIMO;
COMPLETE COM COMBUSTÍVEL, DE FORMA QUE NÃO EXCEDA O NÍVEL MÁXIMO;

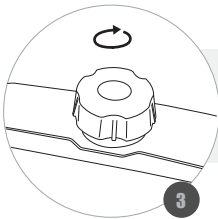
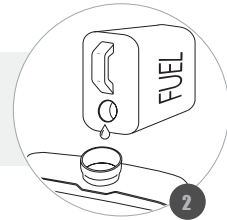

ATTACH THE TANK CAP AND TIGHTEN FIRMLY;
ENCAJE LA TAPA Y APRIETE FIRMEMENTE;
ENCAIXE A TAMPA E APERTE FIRMEMENTE;

WARNING / ATENCION / ATENÇÃO

AVOID SUPPLY NEAR PLACES WITH SPARKS, FLAMES, HOT PARTS OR OTHER SOURCES OF HEAT. ALWAYS SEEK A WELL VENTILATED ÁREA / DO NOT FILL FUEL WHEN THE ENGINE IS OPERATING, WAIT FOR IT TO COOL / FUEL AND ITS VAPORS ARE EXTREMELY FLAMMABLE AND EXPLOSIVE / THE USE OF OLD FUEL, MIXTURE OF WATER OR OTHER LIQUID IS FORBIDDEN / FILL WITH THE ENGINE IN A FLAT SURFACE, USE THE HOPPER FOR FILLING, IN CASE OF AN ACCIDENTAL SPILL, CLEAN ALL SURFACES.

EVITE REABASTECER CERCA DE LUGARES COM CHISPAS, LLAMAS, PIEZAS CALIENTES U OTRAS FUENTES DE CALOR. BUSQUE SIEMPRE UN ÁREA BIEN VENTILADA / NO LLENE EL TANQUE CON EL EQUIPO EN FUNCIONAMIENTO, ESPERE A QUE EL MOTOR SE ENFRIE / EL COMBUSTIBLE Y SUS VAPORES SON EXTREMADAMENTE INFLAMABLES Y EXPLOSIVOS / ESTÁ PROHIBIDO EL USO DE COMBUSTIBLES USADOS, MEZCLADOS CON AGUA U OTROS LIQUIDOS / ABASTEZCA CON EL MOTOR NIVELADO, UTILIZANDO UN EMBUDO, EN CASO DE DERRAME ACCIDENTAL, LIMPIE TODAS LAS SUPERFICIES.

EVITE ABASTECER PRÓXIMO A LOCAIS COM FAÍSCAS, CHAMAS, PEÇAS QUENTES OU OUTRAS FONTES DE CALOR. PROCURE SEMPRE UMA ÁREA BEM VENTILADA / NÃO ABASTEÇA COM O EQUIPAMENTO FUNCIONANDO, AGUARDE O MOTOR ESFRIAR / O COMBUSTÍVEL E SEUS VAPORES SÃO EXTREMAMENTE INFLAMÁVEIS E EXPLOSIVOS / O USO DE COMBUSTÍVEIS VELHOS, MISTURADOS COM ÁGUA OU OUTRO LIQUIDO É PROIBIDO / ABASTEÇA COM MOTOR NIVELADO, UTILIZE O FUNIL PARA ENCHIMENTO, EM CASO DE DERRAMAMENTO ACIDENTAL, LIMPE TODAS AS SUPERFÍCIES.



TURNING ON THE DIESEL ENGINE WITH MANUAL STARTER / ENCENDIENDO EL MOTOR DIESEL CON ARRANQUE MANUAL / LIGANDO O MOTOR DIESEL COM PARTIDA MANUAL - I

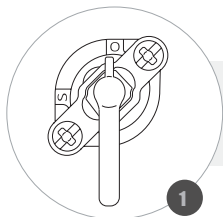

PLACE THE FUEL REGISTER IN THE OPEN POSITION;
COLOQUE EL REGISTRO DE COMBUSTIBLE EN LA POSICIÓN ABIERTO;
POSICIONE O REGISTRO DE COMBUSTÍVEL NA POSIÇÃO ABERTO;

SET THE THROTTLE LEVER TO THE START POSITION;
COLOQUE LA PALANCA DE ACELERACIÓN EN LA POSICIÓN START;
POSICIONE A ALAVANCA DE ACELERAÇÃO NA POSIÇÃO START;

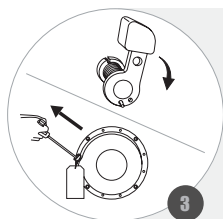
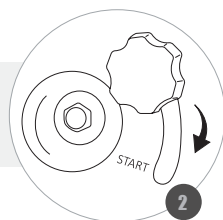

HOLD THE HANDLE AND PUSH THE DECOMPRESSOR LEVER DOWN, PULL THE HANDLE UNTIL THE LEVER IS STOPPED IN THE DOWN POSITION WITHOUT THE OPERATOR HOLDING IT;
ASEGURE LA MANIJA Y TIRE DE LA PALANCA DEL DESCOMPRESOR PARA ABAJO, TIRE DE LA MANIJA HASTA QUE LA PALANCA ESTE PARADO EN LA POSICIÓN PARA ABAJO SIN EL OPERARIO ESTAR ASEGURANDO;
SEGURE O MANÍPULO E EMPURRE A ALAVANCA DO DESCOMPRESOR PARA BAIXO, PUXE O MANIPULO ATÉ QUE A ALAVANCA ESTEJA PARADA NA POSIÇÃO PARA BAIXO SEM O OPERADOR ESTAR SEGURANDO-A;

WARNING / ATENCION / ATENÇÃO

CHECK THE FUEL TANK BEFORE STARTING THE ENGINE / CHECK THE OIL LEVEL BEFORE STARTING THE ENGINE/ AVOID CLOSED AND UNVENTILATED LOCATIONS, EXHAUST GASES ARE HIGHLY TOXIC.

VERIFIQUE EL NIVEL DEL TANQUE DE COMBUSTIBLE ANTES DE ENCENDER EL MOTOR / VERIFIQUE EL NIVEL DE ACEITE ANTES DE ENCENDER EL MOTOR / EVITE LUGARES CERRADOS Y SIN VENTILACIÓN, LOS GASES DEL ESCAPE SON ALTAMENTE TÓXICOS.

VERIFIQUE O NÍVEL DO TANQUE DE COMBUSTÍVEL ANTES DE DAR PARTIDA NO MOTOR / VERIFIQUE O NÍVEL DO RESERVATÓRIO DE ÓLEO ANTES DE PARTIR O MOTOR / EVITE LOCAIS FECHADOS E SEM VENTILAÇÃO, OS GASES DO ESCAPAMENTO SÃO ALTAMENTE TÓXICOS.



TURNING ON THE DIESEL ENGINE WITH MANUAL STARTER / ENCENDIENDO EL MOTOR DIESEL CON ARRANQUE MANUAL / LIGANDO O MOTOR DIESEL COM PARTIDA MANUAL – II

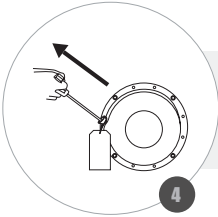

THEN PULL THE HANDLE AT ONCE UNTIL THE ENGINE STARTS;
A CONTINUACIÓN, TIRE DE LA MANIJA DE UNA SOLA VEZ HASTA QUE EL MOTOR ENTRE EN FUNCIONAMIENTO;
EM SEGUIDA PUXE O MANÍPULO DE UMA SÓ VEZ ATÉ QUE O MOTOR ENTRE EM FUNCIONAMENTO;

IF ENGINE DOES NOT START, REPEAT STEPS 3 AND 4;
SI EL MOTOR NO SE ENCIENDE, REPITA LOS PASOS N° 3 Y 4;
CASO O MOTOR NÃO LIGUE, REPITA OS PASSOS N° 3 E 4;

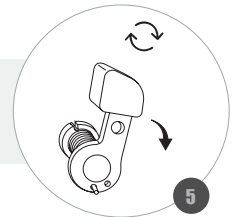

WARNING / ATENCION / ATENÇÃO

RAPID RETRACTION OF STARTER CORD (KICKBACK) WILL PULL HAND AND ARM TOWARD ENGINE FASTER THAN YOU CAN LET IT GO, THIS MAY CAUSE BROKEN BONES / ONLY PULL THE ROPE WHEN THE ENGINE IS COMPLETELY STOPPED, OTHERWISE THE ENGINE MAY BE DAMAGED.

LA RETRACCIÓN RÁPIDA DE LA MANIJA DE ARRANQUE MOVIMENTARÁ EL BRAZO EN DIRECCIÓN AL MOTOR, PODIENDO RESULTAR EN HUESOS QUEBRADOS, FRACTURAS Y CONTUSIONES / SÓLO TIRE DE LA CUERDA CUANDO EL MOTOR ESTÉ COMPLETAMENTE PARADO, DE LO CONTRARIO EL MOTOR PUEDE SUFRIR DAÑOS.

A RETRAÇÃO RÁPIDA DO MANIPULO DE PARTIDA MOVIMENTARÁ O BRAÇO EM DIREÇÃO AO MOTOR, PODENDO RESULTAR EM OSSOS QUEBRADOS, FRATURAS E CONTUSÕES / SOMENTE PUXE A CORDA QUANDO O MOTOR ESTIVER COMPLETAMENTE PARADO, CASO CONTRÁRIO, O MOTOR PODE SOFRER DANOS.



BATTERY CONNECTION FOR ENGINES WITH ELECTRIC STARTER / CONEXION DE LA BATERIA PARA MOTORES COM ARRANQUE ELECTRICO / CONEXÃO DA BATERIA PARA MOTORES COM PARTIDA ELÉTRICA

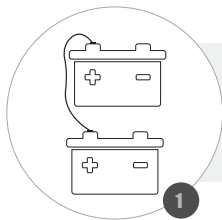

CONNECT THE POSITIVE (+) BATTERY LEAD TO THE POSITIVE (+) BATTERY TERMINAL;
CONECTE EL CABLE POSITIVO DE LA BATERÍA (+) AL TERMINAL POSITIVO DE LA BATERÍA (+);
CONECTE O CABO POSITIVO DA BATERIA (+) AO TERMINAL POSITIVO DA BATERIA (+);

CONNECT THE NEGATIVE BATTERY CABLE (-) TO THE NEGATIVE (-) BATTERY TERMINAL;
CONECTE EL CABLE NEGATIVO DE LA BATERÍA (-) AL TERMINAL NEGATIVO DE LA BATERÍA (-);
CONECTE O CABO NEGATIVO DA BATERIA (-) AO TERMINAL NEGATIVO DA BATERIA (-);

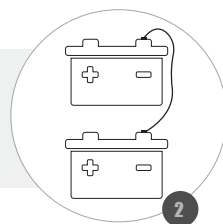

WARNING / ATENCION / ATENÇÃO

DO NOT SWITCH THE POLARITY OF THE BATTERY, IT CAN DAMAGE THE EQUIPMENT / THE BATTERY MAY EXPLODE, KEEP AWAY FROM HEAT AND SPARKS/ THE BATTERY FLUID CONTAINS SULFURIC ACID. IN CASE OF CONTACT WITH SKIN, WASH IMMEDIATELY WITH WATER AND SEEK MEDICAL ATTENTION / CHECK THE BATTERY ELECTRODE EVERY MONTH / THE BATTERY DOES NOT COME WITH THE PRODUCT.

NO INVIERTA LA POLARIDAD DE LA BATERÍA, PUEDEN PRODUCIRSE DAÑOS EN EL EQUIPO / LA BATERÍA PUEDE EXPLOTAR, MANTENGALA ALEJADA DE FUENTES DE CALOR Y CHISPAS / EL FLUIDO DE LA BATERÍA CONTIENE ÁCIDO SULFÚRICO, EN CASO DE CONTACTO CON LA PIEL, LAVE INMEDIATAMENTE CON AGUA Y BUSQUE ATENCIÓN MÉDICA / REVISE EL ELÉCTRODO DE LA BATERIA TODOS LOS MESES/ LA BATERIA NO ACOMPAÑA EL PRODUCTO..

NÃO INVERTA A POLARIDADE DA BATERIA, PODEM OCORRER DANOS NO EQUIPAMENTO / A BATERIA PODE EXPLODIR, MANTENHA AFASTADO DE FONTES DE CALOR E FAÍSCAS / OS FLUÍDOS DA BATERIA CONTEM ÁCIDO SULFÚRICO, EM CASO DE CONTATO COM A PELE LAVE IMEDIATAMENTE COM ÁGUA E PROCURE ATENDIMENTO MÉDICO / VERIFICAR O ELETRODO DA BATERIA TODO MÊS / BATERIA NÃO ACOMPANHA O PRODUTO.



TURNING ON THE DIESEL ENGINE WITH ELECTRICT STARTER / ENCENDIENDO EL MOTOR DIESEL CON ARRANQUE ELECTRICO / LIGANDO O MOTOR DIESEL COM PARTIDA ELÉTRICA

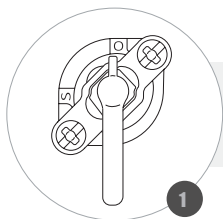

PLACE THE FUEL REGISTER IN THE OPEN POSITION;
COLOQUE EL REGISTRO DE COMBUSTIBLE EN LA POSICIÓN ABIERTO;
POSICIONE O REGISTRO DE COMBUSTÍVEL NA POSIÇÃO ABERTO;

SET THE THROTTLE LEVER TO THE START POSITION;
COLOQUE LA PALANCA DE ACELERACIÓN EN LA POSICIÓN START;
POSICIONE A ALAVANCA DE ACELERAÇÃO NA POSIÇÃO START;

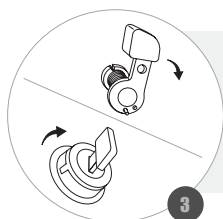

HOLD THE DECOMPRESSOR, AND TURN THE IGNITION KEY CLOCKWISE, HOLDING FOR AT MOST 5 SECONDS. THEN RELEASE THE DECOMPRESSOR;
ASEGURE EL DESCOMPRESOR Y GIRE LA LLAVE DE ARRANQUE EN EL SENTIDO HORARIO, MANTENIENDO UN MÁXIMO DE 5 SEGUNDOS. ENTONCES SUELTE EL DESCOMPRESOR;
SEGURE O DESCOMPRESOR E GIRE A CHAVE DE PARTIDA NO SENTIDO HORÁRIO, SEGURANDO NO MÁXIMO 5 SEGUNDOS. ENTÃO SOLTE O DESCOMPRESOR;

IF THE ENGINE DOES NOT START WITHIN 5 SECONDS, WAIT APPROXIMATELY 15 SECONDS, THEN REPEAT THE START OPERATION;
SI EL MOTOR NO ARRANCA EN 5 SEGUNDOS, ESPERE APROXIMADAMENTE 15 SEGUNDOS, REPITA LA OPERACIÓN DE ARRANQUE;
SE O MOTOR NÃO PARTIR EM 5 SEGUNDOS, ESPERE APROXIMADAMENTE 15 SEGUNDOS, ENTÃO REPITA A OPERAÇÃO DE PARTIDA;

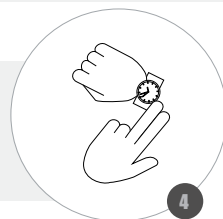

WARNING / ATENCION / ATENÇÃO

CHECK THE FUEL TANK BEFORE STARTING THE ENGINE / CHECK THE OIL LEVEL BEFORE STARTING THE ENGINE / AVOID CLOSED AND UNVENTILATED LOCATIONS, EXHAUST GASES ARE HIGHLY TOXIC / AVOID KEEPING THE STARTER SWITCHED ON FOR MORE THAN 5 SECONDS.

VERIFIQUE EL NIVEL DEL TANQUE DE COMBUSTIBLE ANTES DE ENCENDER EL MOTOR / VERIFIQUE EL NIVEL DE ACEITE ANTES DE ENCENDER EL MOTOR / EVITE LUGARES CERRADOS Y SIN VENTILACIÓN, LOS GASES DEL ESCAPE SON ALTAMENTE TÓXICOS / EVITE MANTENER LA LLAVE DE ARRANQUE ACCIONADA POR MÁS DE 5 SEGUNDOS.

VERIFIQUE O NÍVEL DO TANQUE DE COMBUSTÍVEL ANTES DE PARTIR O MOTOR / VERIFIQUE O NÍVEL DO RESERVATÓRIO DE ÓLEO ANTES DE PARTIR O MOTOR / EVITE LOCAIS FECHADOS E SEM VENTILAÇÃO, OS GASES DO ESCAPAMENTO SÃO ALTAMENTE TÓXICOS / EVITE MANTER A CHAVE DE PARTIDA ACIONADA POR MAIS DE 5 SEGUNDOS.



TURNING OFF THE DIESEL ENGINE WITH MANUAL STARTER / APAGANDO EL MOTOR DIESEL CON ARRANQUE MANUAL / DESLIGANDO O MOTOR DIESEL COM PARTIDA MANUAL

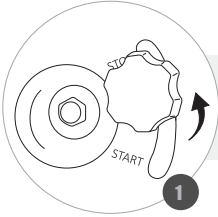

MOVE THE THROTTLE LEVER LEVER TO THE STOP POSITION;
MUEVA LA PALANCA DE ACELERACIÓN PARA LA POSICIÓN STOP;
MOVA A ALAVANCA DE ACELERAÇÃO PARA A POSIÇÃO STOP;

PLACE THE FUEL REGISTER IN THE CLOSE POSITION;
COLOQUE EL REGISTRO DE COMBUSTIBLE EN LA POSICIÓN CERRADO;
POSICIONE O REGISTRO DE COMBUSTÍVEL NA POSIÇÃO FECHADO;

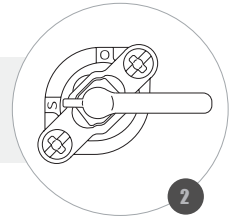

WARNING / ATENCION / ATENÇÃO

BEFORE SWITCHING OFF THE ENGINE, LET IT RUN FOR THREE MINUTES, WITH NO LOAD. SUDDEN STOPPING OF THE ENGINE MAY CAUSE AN ABNORMAL INCREASE IN ITS TEMPERATURE / DO NOT USE THE DECOMPRESSOR LEVER TO STOP THE ENGINE / THE EXHAUST WILL REMAIN HOT FOR A FEW MINUTES EVEN AFTER TUNING OFF THE ENGINE.

ANTES DE APAGAR EL MOTOR, DEJE QUE OPERE DURANTE TRES MINUTOS, SIN CARGA. LA PARADA REPENTINA DEL MOTOR PUEDE CAUSAR UN AUMENTO ANORMAL DE SU TEMPERATURA / NO UTILICE LA PALANCA DEL DESCOMPRESOR PARA DETENER EL MOTOR / EL MOFLE PERMANECERÁ CALIENTE POR ALGUNOS MINUTOS INCLUSO DESPUÉS DE APAGAR EL MOTOR.

ANTES DE DESLIGAR O MOTOR DEIXE-O OPERANDO DURANTE TRÊS MINUTOS, SEM CARGA. A PARADA REPENTINA DO MOTOR PODERÁ CAUSAR AUMENTO ANORMAL DE SUA TEMPERATURA / NÃO UTILIZE A ALAVANCA DO DESCOMPRESOR PARA PARAR O MOTOR / O ESCAPAMENTO PERMANECERÁ QUENTE POR ALGUNS MINUTOS MESMO APÓS DESLIGAR O MOTOR.



TURNING OFF THE DIESEL ENGINE WITH ELECTRIC STARTER / APAGANDO EL MOTOR CON ARRANQUE ELECTRICO / DESLIGANDO O MOTOR DIESEL COM PARTIDA ELÉTRICA

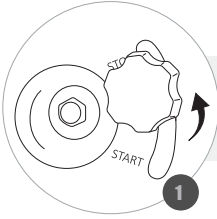

MOVE THE THROTTLE LEVER TO THE STOP POSITION;
MUEVA LA PALANCA DE ACELERACIÓN PARA LA POSICIÓN STOP;
MOVA A ALAVANCA DE ACELERAÇÃO PARA A POSIÇÃO STOP;

PLACE THE FUEL REGISTER IN THE CLOSE POSITION;
COLOQUE EL REGISTRO DE COMBUSTIBLE EN LA POSICIÓN CERRADO;
POSICIONE O REGISTRO DE COMBUSTÍVEL NA POSIÇÃO FECHADO;

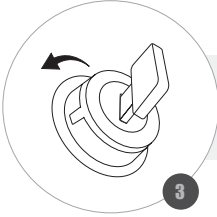
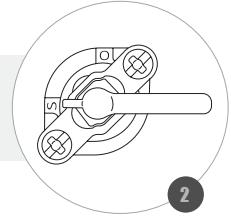

TURN THE IGNITION KEY COUNTER-CLOCKWISE;
GIRE LA LLAVE DE ARRANQUE EN EL SENTIDO ANTIHORARIO;
GIRE A CHAVE DE PARTIDA NO SENTIDO ANTI-HORÁRIO;

WARNING / ATENCION / ATENÇÃO

BEFORE SWITCHING OFF THE ENGINE, LET IT RUN FOR THREE MINUTES, WITH NO LOAD. SUDDEN STOPPING OF THE ENGINE MAY CAUSE AN ABNORMAL INCREASE IN ITS TEMPERATURE / DO NOT USE THE DECOMPRESSOR LEVER TO STOP THE ENGINE / THE EXHAUST WILL REMAIN HOT FOR A FEW MINUTES EVEN AFTER TUNING OFF THE ENGINE.

ANTES DE APAGAR EL MOTOR, DEJE QUE OPERE DURANTE TRES MINUTOS, SIN CARGA. LA PARADA REPENTINA DEL MOTOR PUEDE CAUSAR UN AUMENTO ANORMAL DE SU TEMPERATURA / NO UTILICE LA PALANCA DEL DECOMPRESOR PARA DETENER EL MOTOR / EL MOFLE PERMANECERÁ CALIENTE POR ALGUNOS MINUTOS INCLUSO DESPUÉS DE APAGAR EL MOTOR.

ANTES DE DESLIGAR O MOTOR DEIXE-O OPERANDO DURANTE TRÊS MINUTOS, SEM CARGA. A PARADA REPENTINA DO MOTOR PODERÁ CAUSAR AUMENTO ANORMAL DE SUA TEMPERATURA / NÃO UTILIZE A ALAVANCA DO DESCOMPRESSOR PARA PARAR O MOTOR / O ESCAPAMENTO PERMANECERÁ QUENTE POR ALGUNS MINUTOS MESMO APÓS DESLIGAR O MOTOR.



MAINTENANCE SCHEDULE / CRONOGRAMA DE MANTENIMIENTO / CRONOGRAMA DE MANUTENÇÃO

| | | |
|---|--|--|
| <p>IN THE FIRST 20 HOURS OR 1° MONTH</p> <ul style="list-style-type: none"> • REPLACE OIL ENGINE • CHECK INTAKE AND EXHAUST VALVE CLEARANCE* • CLEAN THE AIR FILTER | <p>EN LAS PRIMERAS 20 HORAS O 1° MES</p> <ul style="list-style-type: none"> • CAMBIAR EL ACEITE DEL MOTOR • CAMBIAR HOLGURA DE VÁLVULA DE ADMISIÓN Y AGOTAMIENTO* • LIMPIAR EL FILTRO DE AIRE | <p>NAS PRIMEIRAS 20 HORAS OU 1° MÊS</p> <ul style="list-style-type: none"> • TROCAR ÓLEO DO MOTOR • VERIFICAR FOLGA DA VÁLVULA DE ADMISSÃO E EXAUSTÃO* • LIMPAR FILTRO DE AR |
| <p>EACH 100 HOURS OR 3 MONTHS</p> <ul style="list-style-type: none"> • REPLACE OIL ENGINE • CLEAN THE AIR FILTER | <p>CADA 100 HORAS O 3 MESES</p> <ul style="list-style-type: none"> • CAMBIAR EL ACEITE DEL MOTOR • LIMPIAR EL FILTRO DE AIRE | <p>A CADA 100 HORAS OU 3 MESES</p> <ul style="list-style-type: none"> • TROCAR ÓLEO DO MOTOR • LIMPAR FILTRO DE AR |
| <p>EACH 500 HOUR OR 6 MONTHS</p> <ul style="list-style-type: none"> • TIGHTEN THE MOTOR HEAD BOLTS* • CLEAN (REPLACE IF NECESSARY) THE FUEL FILTER • REPLACE THE AIR FILTER • CLEAN OIL FILTER; • CHECK THE FUEL INJECTION PUMP* • CHECK INJECTION NOZZLE* • CHECK (REPLACE IF NECESSARY) FUEL HOSE * • ADJUST INTAKE AND EXHAUST VALVE CLEARANCE* | <p>CADA 500 HORAS O 6 MESES</p> <ul style="list-style-type: none"> • APRIETE LOS TORNILLOS DE LA CULATA* • LIMPIAR (CAMBIAR SI ES NECESARIO) EL FILTRO DE COMBUSTIBLE • CAMBIAR EL FILTRO DE AIRE • LIMPIAR EL FILTRO DE ACEITE • REVISE LA BOMBA DE INYECCIÓN DE COMBUSTIBLE* • REVISE LOS INYECTORES* • VERIFICAR (SUBSTITUIR SI NECESARIO) TUBO DE COMBUSTIBLE* • AJUSTAR LA HOLGURA VÁLVULA DE ADMISIÓN Y ESCAPE* | <p>A CADA 500 HORAS OU 6 MESES</p> <ul style="list-style-type: none"> • APERTE OS PARAFUSOS DO CABEÇOTE DO MOTOR* • LIMPAR (TROCAR SE NECESSÁRIO) O FILTRO DE COMBUSTÍVEL • SUBSTITUIR O FILTRO DE AR • LIMPAR FILTRO DE ÓLEO • VERIFICAR A BOMBA DE INJEÇÃO DE COMBUSTÍVEL* • VERIFICAR BICO DE INJEÇÃO* • VERIFICAR (SUBSTITUIR SE NECESSÁRIO) TUBO DE COMBUSTÍVEL* • AJUSTAR FOLGA VÁLVULA DE ADMISSÃO E EXAUSTÃO* |
| <p>EACH 1000 HOUR OR 12 MONTHS</p> <ul style="list-style-type: none"> • REPLACE THE OIL FILTER* • REPLACE THE FUEL FILTER • CHECK THE VALVES / RODS* • REPLACE THE PISTON RINGS* | <p>CADA 1000 HORAS O 12 MESES</p> <ul style="list-style-type: none"> • CAMBIAR EL FILTRO DE ACEITE* • CAMBIAR EL FILTRO DE COMBUSTIBLE • VERIFICAR LAS VÁLVULAS / VARILLAS* • CAMBIAR LOS ANILLOS DEL PISTÓN* | <p>A CADA 1000 HORAS OU 6 MESES</p> <ul style="list-style-type: none"> • SUBSTITUIR O FILTRO DE ÓLEO* • SUBSTITUIR O FILTRO DE COMBUSTÍVEL • VERIFICAR AS VÁLVULAS / VARETAS* • SUBSTITUIR OS ANÉIS DO PISTÃO* |

***THESE SERVICES MUST BE DONE AT AUTHORIZED TOYAMA TECHNICAL ASSISTANCE**

***ESTOS SERVICIOS DEBEN SER REALIZADOS EN UNA ASISTENCIA TÉCNICA TOYAMA AUTORIZADA.**

***ESTES SERVIÇOS DEVEM SER REALIZADOS NAS ASSISTÊNCIAS TÉCNICAS AUTORIZADAS TOYAMA**

REPLACING THE ENGINE OIL / CAMBIANDO EL ACEITE DEL MOTOR / TROCANDO O ÓLEO DO MOTOR— I

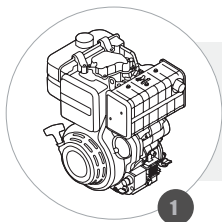

PLACE THE ENGINE ON A FLAT SURFACE;
COLOQUE EL MOTOR EN UNA SUPERFICIE PLANA Y NIVELADA;
COLOQUE O MOTOR EM UMA SUPERFÍCIE PLANA E NIVELADA;

REMOVE THE OIL DIPSTICK AND THE OIL DRAIN BOLT, DRAIN ALL THE OIL IN A SUITABLE CONTAINER;

REMUEVA LA VARILLA DE ACEITE Y EL TORNILLO DE DRENAJE, AGOTE TODO EL ACEITE EN UN RECIPIENTE ADECUADO;

RETIRE A VARETA DE ÓLEO E O PARAFUSO DE DRENAGEM DO ÓLEO, ESGOTANDO TODO O ÓLEO EM UM RECIPIENTE ADEQUADO;

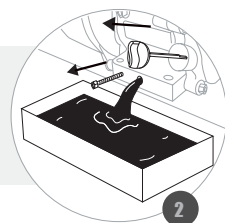

WARNING / ATENCION / ATENÇÃO

INCLINAR O MOTOR PODE CAUSAR VAZAMENTO DE ÓLEO OU COMBUSTÍVEL / WHILE THE ENGINE IS STILL WARM, DRAIN THE CRANKCASE OIL / TOYAMA ENGINES DO NOT COME WITH OIL IN THE CRANKCASE.

INCLINAR EL MOTOR PUEDE OCACIONAR FUGA DE ACEITE O COMBUSTIBLE / MIENTRAS EL MOTOR ESTE TIBIO, ESCURRA EL ACEITE DEL CÁRTER / LOS MOTORES TOYAMA NO VIENEN CON ACEITE EN EL CÁRTER.

INCLINAR O MOTOR PODE CAUSAR VAZAMENTO DE ÓLEO OU COMBUSTÍVEL / O ÓLEO EM TEMPERATURA MORNA É MAIS FÁCIL DE DRENAR / OS MOTORES TOYAMA NÃO ACOMPANHAM ÓLEO NO CÁRTER.



REPLACING THE ENGINE OIL / CAMBIANDO EL ACEITE DEL MOTOR / TROCANDO O ÓLEO DO MOTOR— II

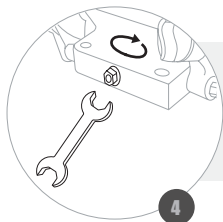

REINSTALL AND TIGHTEN THE OIL DRAIN BOLT;
COLOQUE NUEVAMENTE Y APRIETE EL TORNILLO DE DRENAJE DE ACEITE;
RECOLOQUE E APERTE O PARAFUSO DE DRENAGEM DE ÓLEO;

FILL THE OIL RESERVOIR TO THE RECOMMENDED MAXIMUM LEVEL;
LLENE EL DEPÓSITO DE ACEITE HASTA EL NIVEL MÁXIMO RECOMENDADO;
PREENCHA O RESERVATÓRIO DO ÓLEO ATÉ O NÍVEL MÁXIMO RECOMENDADO;

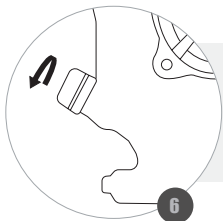
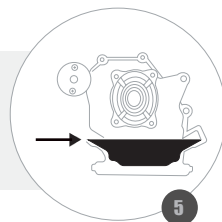

PUT THE OIL DIPSTICK BACK AND TIGHTEN IT;
VUELVA A COLOCAR LA VARILLA DE ACEITE ROSCANDO FIRMEMENTE;
RECOLOQUE A VARETA DE ÓLEO ROSQUEANDO FIRMEMENTE;

WARNING / ATENCION / ATENÇÃO

USE THE FUNNEL FOR FILLING, IN CASE OF CARELESS SPILLING, CLEAN THE GROUND TO AVOID SLIPPING / OPERATING THE ENGINE WITH LOW OIL LEVEL MAY CAUSE DAMAGE TO THE EQUIPMENT / THE OIL ALERT SYSTEM (AVAILABLE ON SOME EQUIPMENT) WILL AUTOMATICALLY SHUT DOWN THE ENGINE WHEN IT REACHES A LEVEL BELOW THE RECOMMENDED LEVEL / DISCARD USED OIL IN A CORRECT LOCATION.

EVITAR DERRAMAR EL ACEITE SOBRE EL PISO; EN CASO DE DERRAMAR ACCIDENTALMENTE, LIMPIE EL PISO PARA EVITAR ACCIDENTES / OPERAR EL MOTOR CON BAJO NIVEL DE ACEITE PUEDE CAUSAR DAÑOS EN EL EQUIPO / SISTEMA DE ALERTA DE NIVEL DE ACEITE (DISPONIBLE EN ALGUNOS EQUIPAMIENTOS) APAGARÁ AUTOMÁTICAMENTE EL MOTOR AL ALCANZAR UN NIVEL DE ACEITE POR DEBAJO DEL RECOMENDADO / DESECHE EL ACEITE USADO EN EL LUGAR CORRECTO.

USE O FUNIL PARA ENCHIMENTO, EM CASO DE DERRAMAMENTO ACIDENTAL, LIMPE O CHÃO PARA EVITAR ACIDENTES / FUNCIONAR O MOTOR COM NÍVEL DE ÓLEO BAIXO PODE CAUSAR DANOS NO EQUIPAMENTO / O SISTEMA DE ALERTA DE ÓLEO (DISPONÍVEL EM ALGUNS EQUIPAMENTOS) DESLIGARÁ AUTOMATICAMENTE O MOTOR AO ATINGIR O NÍVEL ABAIXO DO RECOMENDADO / DESCARTE O ÓLEO USADO EM LOCAL CORRETO.



REMOVING AIR FROM THE PIPE / RETIRANDO EL AIRE DE LA TUBULACION / RETIRANDO O AR DA TUBULAÇÃO - I

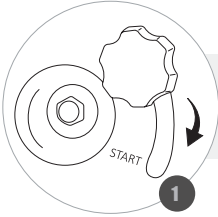

SET THE THROTTLE LEVER TO THE START POSITION;
COLOQUE LA PALANCA DE ACELERACIÓN EN LA POSICIÓN START;
POSICIONE A ALAVANCA DE ACELERAÇÃO NA POSIÇÃO START;

REMOVE THE CLAMP FROM THE FUEL PIPE;
RETIRE LA ABRAZADERA DEL TUBO DE COMBUSTIBLE;
RETIRE A ABRAÇADEIRA DO TUBO DE COMBUSTÍVEL;

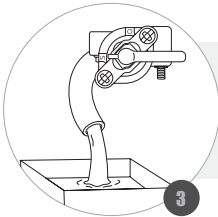
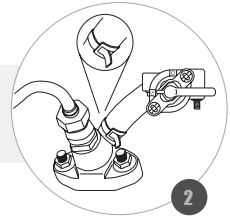

DISCONNECT THE TUBE AND DRAIN THE FUEL INTO A SUITABLE RESERVOIR UNTIL NO BUBBLE EXISTS;
DESCONECTE EL TUBO Y DRENE EL COMBUSTIBLE EN UN DEPÓSITO ADECUADO, HASTA QUE NO HAYA BURBUJA;
DESCONECTE O TUBO E DRENE O COMBUSTÍVEL EM UM RESERVATÓRIO ADEQUADO, ATÉ QUE NÃO EXISTA BOLHA;

RECONNECT THE FUEL LINE;
VUELVA A CONECTAR EL TUBO DE COMBUSTIBLE;
RECONECTE O TUBO DE COMBUSTÍVEL;

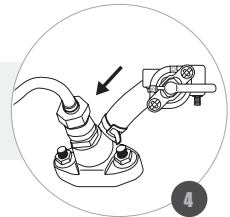

WARNING / ATENCION / ATENÇÃO

THIS PROCEDURE SHOULD BE PERFORMED WHEN: FINISHING THE FUEL IN THE TANK; OR 1ST USE OF THE ENGINE; OR AFTER MAINTENANCE.

ESTE PROCEDIMIENTO DEBE REALIZARSE CUANDO: ACABAR EL COMBUSTIBLE DEL TANQUE; O 1 ° USO DEL MOTOR; O DESPUÉS DEL MANTENIMIENTO.

ESSE PROCEDIMENTO DEVE SER REALIZADO QUANDO: ACABAR O COMBUSTÍVEL DO TANQUE; OU 1° UTILIZAÇÃO DO MOTOR; OU APÓS MANUTENÇÃO.



REMOVING AIR FROM THE PIPE / RETIRANDO EL AIRE DE LA TUBULACION / RETIRANDO O AR DA TUBULAÇÃO - II

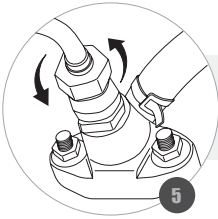

USING A WRENCH, LOOSEN THE NUT OF THE HIGH PRESSURE PIPE;
CON UNA LLAVE COMBINADA SUELTE LA TUERCA DEL TUBO DE ALTA PRESIÓN;
COM UMA CHAVE COMBINADA SOLTE A PORCA DO TUBO DE ALTA PRESSÃO;

FOR ENGINES WITH MANUAL STARTING, SECURE THE DESCOMPRESSOR AND PULL RETRACTILE UNTIL ALL AIR LEAVES THE TUBING;
PARA MOTORES CON ARRANQUE MANUAL, ASEGURE EL DESCOMPRESOR Y TIRE DEL RETRACTIL HASTA QUE TODO EL AIRE SALGA DE LA TUBERÍA;
PARA MOTORES COM PARTIDA MANUAL, SEGRE O DESCOMPRESOR E PUXE O RETRÁTIL ATÉ QUE TODO AR SAIA DA TUBULAÇÃO;

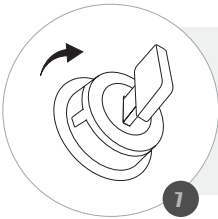
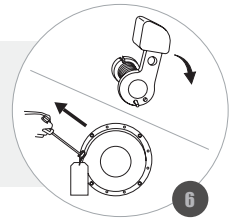

FOR ELECTRIC STARTER MOTORS, SECURE THE DESCOMPRESSOR AND OPERATE THE STARTER AND HOLD UNTIL ALL AIR IS REMOVED;
PARA MOTORES CON ARRANQUE ELÉCTRICO, ASEGURE EL DESCOMPRESOR Y ACCIONE LA LLAVE DE ARRANQUE Y SUJÉTELA HASTA QUE TODO EL AIRE SEA REMOVIDO;
PARA MOTORES COM PARTIDA ELÉTRICA, SEGRE O DESCOMPRESOR E ACCIONE A CHAVE DE PARTIDA E SEGURANDO-A ATÉ QUE TODO AR SEJA REMOVIDO;

THEN TIGHTEN THE NUT OF THE HIGH-PRESSURE TUBE AND TURN ON YOUR ENGINE NORMALLY;
A CONTINUACIÓN, VUELVA A COLOCAR LA TUERCA DEL TUBO DE ALTA PRESIÓN Y CONECTE NORMALMENTE SU MOTOR;
EM SEGUIDA REAPERTE A PORCA DO TUBO DE ALTA PRESSÃO E LIGUE NORMALMENTE SEU MOTOR;

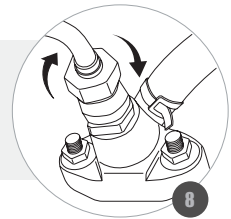

WARNING / ATENCION / ATENÇÃO

THIS PROCEDURE SHOULD BE PERFORMED WHEN: FINISHING THE FUEL IN THE TANK; OR 1ST USE OF THE ENGINE; OR AFTER MAINTENANCE.

ESTE PROCEDIMIENTO DEBE REALIZARSE CUANDO: ACABAR EL COMBUSTIBLE DEL TANQUE; O 1 ° USO DEL MOTOR; O DESPUÉS DEL MANTENIMIENTO.

ESSE PROCEDIMENTO DEVE SER REALIZADO QUANDO: ACABAR O COMBUSTÍVEL DO TANQUE; OU 1° UTILIZAÇÃO DO MOTOR; OU APÓS MANUTENÇÃO.



CLEANING THE OIL FILTER OF THE ENGINE / LIMPIEZA DEL FILTRO DE ACEITE DEL MOTOR / LIMPEZA DO FILTRO DE ÓLEO DO MOTOR - I



THE CRANKCASE MUST BE EMPTY (WITHOUT OIL);
EL CÁRTER DEBE ESTAR VACÍO (SIN ACEITE);
O CÁRTER DEVE ESTAR VAZIO (SEM ÓLEO);

REMOVE THE FIXATION SCREW AND THE CAP;
QUITE EL TORNILLO DE FIJACIÓN Y LA TAPA;
REMOVA O PARAFUSO DE FIXAÇÃO E A TAMPA;

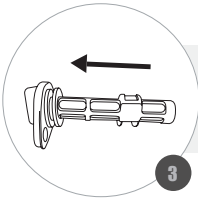
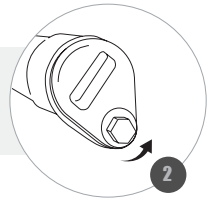

REMOVE THE OIL FILTER;
QUITE EL FILTRO DE ACEITE;
REMOVA O FILTRO DE ÓLEO;

CLEAN THE FILTER WITH NON-FLAMMABLE SOLVENT;
REALICE LA LIMPIEZA DEL FILTRO CON DISOLVENTE NO INFLAMABLE;
REALIZE A LIMPEZA DO FILTRO COM SOLVENTE NÃO INFLAMÁVEL;



WARNING / ATENCION / ATENÇÃO

IN CASE OF ACCIDENTAL SPILL, CLEAN THE FLOOR TO AVOID ACCIDENTS.

EN CASO DE DERRAME ACCIDENTAL, LIMPIE EL SUELO PARA EVITAR ACCIDENTES.

EM CASO DE DERRAMAMENTO ACIDENTAL, LIMPE O CHÃO PARA EVITAR ACIDENTES.



CLEANING THE OIL FILTER OF THE ENGINE / LIMPIEZA DEL FILTRO DE ACEITE DEL MOTOR / LIMPEZA DO FILTRO DE ÓLEO DO MOTOR - II

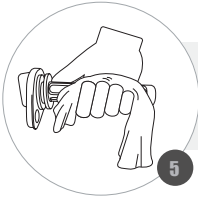

DRY THE FILTER COMPLETELY;
SEQUE COMPLETAMENTE EL FILTRO;
SEQUE TOTALMENTE O FILTRO;

CHECK THE CONDITION OF THE O-RING;
COMPRUEBE LA CONDICIÓN DEL ANILLO TÓNICO;
VERIFIQUE A CONDIÇÃO DO ANEL O-RING;

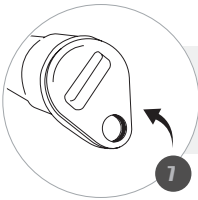

RETIGHTEN THE OIL CAP;
VUELVA A COLOCAR LA TAPA DEL ACEITE;
REAPERTE A TAMPA DO ÓLEO;

REPLACE AND RETIGHTEN THE SET SCREW;
VUELVA A COLOCAR Y VUELVA A COLOCAR EL TORNILLO DE FIJACIÓN;
RECOLOQUE E REAPERTE O PARAFUSO DE FIXAÇÃO;

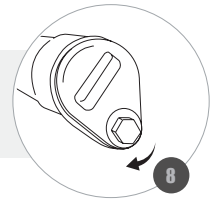

WARNING / ATENCION / ATENÇÃO

IN CASE OF ACCIDENTAL SPILL, CLEAN THE FLOOR TO AVOID ACCIDENTS.

EN CASO DE DERRAME ACCIDENTAL, LIMPIE EL SUELO PARA EVITAR ACCIDENTES.

EM CASO DE DERRAMAMENTO ACIDENTAL, LIMPE O CHÃO PARA EVITAR ACCIDENTES.



AIR FILTER MAINTENANCE / MANTENIMIENTO DEL FILTRO DE AIRE / MANUTENÇÃO DO FILTRO DE AR – I

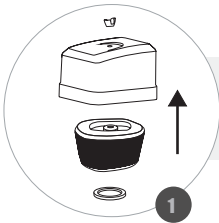

REMOVE THE BUTTERFLY NUT, REMOVE THE COVER AND THE ELEMENTS;
QUITE LA TUERCA DE MARIPOSA, RETIRE LA TAPA Y LOS ELEMENTOS;
REMOVA A PORCA BORBOLETA, RETIRE A TAMP A E OS ELEMENTOS;

REMOVE THE FOAM;
RETIRE LA ESPUMA;
RETIRE A ESPUMA;

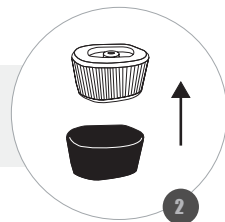

INSPECT AND REPLACE ELEMENTS IF DAMAGED;
INSPECCIONE Y CAMBIE LOS ELEMENTOS SI ESTÁN DAÑADOS;
INSPECIONE E TROQUE OS ELEMENTOS SE ESTIVEREM DANIFICADOS;

IN CASE OF REUSE, CLEAN THE FOAM WITH WARM WATER AND NEUTRAL DETERGENT OR NON-FLAMMABLE SOLVENT. THE PAPER ELEMENT SHOULD BE CLEANED WITH COMPRESSED AIR AT LOW PRESSURE, INJECTED FROM THE INSIDE OUT;

EN CASO DE REUTILIZACIÓN, LIMPIE LA ESPUMA CON AGUA TIBIA Y DETERGENTE NEUTRO O SOLVENTE INFLAMABLE. EL ELEMENTO DE PAPEL DEBE SER LIMPIADO CON AIRE COMPRIMIDO CON BAJA PRESIÓN, INYECTADO DE DENTRO PARA AFUERA;

EM CASO DE REUTILIZAÇÃO, LIMPE A ESPUMA COM ÁGUA MORN A E DETERGENTE NEUTRO OU SOLVENTE NÃO INFLAMÁVEL. O ELEMENTO DE PAPEL DEVE SER LIMPO COM AR COMPRIMIDO EM BAIXA PRESSÃO, INJETADO DE DENTRO PARA FORA;



WARNING / ATENCION / ATENÇÃO

WHEN OPERATING THE MOTOR IN DUSTY AREAS, CLEAN THE AIR FILTER MORE OFTEN THAN SPECIFIED / BE CAREFUL NOT TO LET DIRT GET INTO THE AIR DUCT CONNECTS TO THE CARBURETOR.

AL OPERAR EN ÁREAS POLVORIENTAS, LIMPIE EL FILTRO DE AIRE CON MÁS FRECUENCIA DE LO ESPECIFICADO / TENGA CUIDADO DE NO DEJAR ENTRAR LA SUCIEDAD EN EL CONDUCTO DE AIRE QUE SE CONECTA.

AO OPERAR O MOTOR EM ÁREAS EMPOEIRADAS, LIMPE O FILTRO DE AR COM MAIS FREQUÊNCIA DO QUE ESPECIFICADO / TENHA CUIDADO PARA NÃO DEIXAR ENTRAR SUJEIRA NO DUTO DE AR QUE SE LIGA AO CARBURADOR.



AIR FILTER MAINTENANCE / MANTENIMIENTO DEL FILTRO DE AIRE / MANUTENÇÃO DO FILTRO DE AR – II



WAIT FOR THE FOAM FILTER TO DRY AND MOISTEN IT WITH ENGINE OIL THEN IT IS NECESSARY TO SQUEEZE IT TO REMOVE THE EXCESS OIL;
ESPERE A QUE EL FILTRO DE ESPUMA SE SEQUE Y HUMEDEZCA CON ACEITE DE MOTOR. EN SEGUIDA EXPRÍMALO PARA RETIRAR EL EXCESO DE ACEITE;
ESPERE O FILTRO DE ESPUMA SECAR E UMEDEÇA-O COM ÓLEO DE MOTOR. EM SEGUIDA DEVE-SE ESPREME-LO PARA RETIRAR O EXCESSO DE ÓLEO;

6

CLEAN ANY INTERNAL DIRT ON THE HOUSING WITH A DAMP CLOTH;
LIMPIAR TODA SUCIEDAD INTERNA DE LA CARCASA CON UN PAÑO HÚMEDO;
LIMPE TODA SUJEIRA INTERNA DA CARÇAÇA COM PANO ÚMIDO;

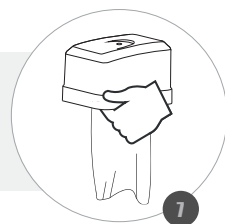

7

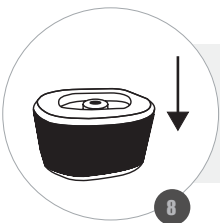

REINSTALL THE FOAM ELEMENT ON THE PAPER ELEMENT AND REINSTALL;
VUELVA A COLOCAR EL ELEMENTO DE ESPUMA SOBRE EL ELEMENTO DE PAPEL Y VUELVA A INSTALARLO;
RECOLOQUE O ELEMENTO DE ESPUMA SOBRE O ELEMENTO DE PAPEL E REINSTALE;

8

REINSTALL THE COVER AND TIGHTEN THE SET SCREWS;
VUELVA A COLOCAR LA TAPA Y APRIETE LOS TORNILLOS DE FIJACIÓN;
RECOLOQUE A TAMP A APERTE OS PARAFUSOS DE FIXAÇÃO;

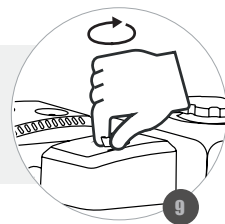

9

WARNING / ATENCION / ATENÇÃO

OPERATING THE ENGINE WITHOUT THE AIR FILTER OR DIRTY AIR FILTER WILL CAUSE DIRT TO ENTER THE ENGINE, CAUSING PREMATURE WEAR.

FUNCIONAR EL MOTOR SIN EL FILTRO DE AIRE O CON EL FILTRO DE AIRE SUCIO HARÁ QUE LA SUCIEDAD ENTRE EN EL MOTOR, CAUSANDO DESGASTE PREMATURO.

FUNCIONAR O MOTOR SEM O FILTRO DE AR OU COM FILTRO DO AR SUJO IRÁ FAZER COM QUE A SUJEIRA ENTRE NO MOTOR, CAUSANDO DESGASTE PREMATURO.



OIL BATH FILTER MAINTENANCE / MANTENIMIENTO DEL FILTRO BAÑADO A ACEITE / MANUTENÇÃO DO FILTRO BANHADO A ÓLEO

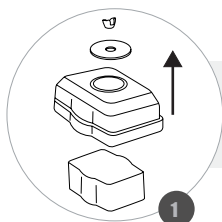

REMOVE THE NUT, CAP AND COVER;
RETIRE LA TUERCA, LA TAPA Y LA CUBIERTA;
RETIRE A PORCA, A TAMPA E A COBERTURA;

CLEAN THE FOAM WITH WARM WATER AND NEUTRAL DETERGENT OR NON-INFLAMMABLE SOLVENT;

LIMPIE LA ESPUMA CON AGUA TIBIA Y DETERGENTE NEUTRO O SOLVENTE NO INFLAMABLE;

LIMPE A ESPUMA COM ÁGUA MORNA E DETERGENTE NEUTRO OU SOLVENTE NÃO INFLAMÁVEL;



DRAIN THE OIL AND CLEAN THE OIL BOX WITH NON-INFLAMMABLE SOLVENT;
AGOTE EL ACEITE Y LIMPIE LA CAJA DE ACEITE CON SOLVENTE NO INFLAMABLE;
ESGOTE O ÓLEO E LIMPE A CAIXA DE ÓLEO COM SOLVENTE NÃO INFLAMÁVEL;

FILL THE BOX WITH OIL TO THE SPECIFIED LIMIT;
COMPLETE LA CAJA CON ACEITE HASTA EL LÍMITE ESPECIFICADO;
COMPLETE A CAIXA COM ÓLEO ATÉ O LIMITE ESPECIFICADO;

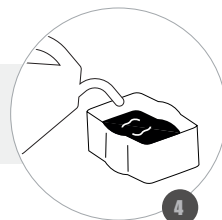

REASSEMBLE THE COVER AND SECURELY TIGHTEN THE NUT;
REMONTA LA CUBIERTA, LA TAPA Y FIJE FIRMEMENTE CON LA TUERCA;
REMONTA A COBERTURA, A TAMPA E FIJE FIRMEMENTE A PORCA;

WARNING / ATENCION / ATENÇÃO

OPERATING THE ENGINE WITH A LOW OIL LEVEL IN THE FILTER OR EXCESS DIRT MAY REDUCE THE ENGINE LIFE / VERIFY THE TYPE OF FILTER (AIR OR OIL) OF THE MODEL ACQUIRED.

FUNCIONAR EL MOTOR CON BAJO NIVEL DE ACEITE EN EL FILTRO O CON EXCESO DE SUCIEDAD PUEDE REDUCIR LA VIDA ÚTIL DEL MOTOR / VERIFIQUE EL TIPO DE FILTRO (AIRE O ACEITE) DEL MODELO ADQUIRIDO.

FUNCIONAR O MOTOR COM BAIXO NÍVEL DE ÓLEO NO FILTRO OU COM EXCESSO DE SUJEIRA PODERÁ REDUZIR A VIDA ÚTIL DO MOTOR / VERIFIQUE O TIPO DO FILTRO (AR OU ÓLEO) DO MODELO ADQUIRIDO.



**FUEL FILTER MAINTENANCE / MANTENIMIENTO DEL FILTRO DE COMBUSTIBLE /
MANUTENÇÃO DO FILTRO DE COMBUSTÍVEL - I**

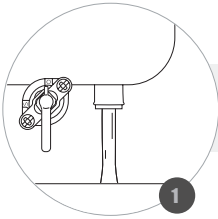

**DRAIN ALL FUEL FROM THE TANK INTO A SUITABLE CONTAINER;
RETIRE TODO EL COMBUSTIBLE DEL TANQUE EN UN RECIPIENTE ADECUADO;
ESGOTE TODO O COMBUSTÍVEL DO TANQUE EM RECIPIENTE ADEQUADO;**

**REMOVE THE FUEL TAPPET LOCKING NUTS;
QUITE LAS TUERCAS DE FIJACIÓN DEL REGISTRO DE COMBUSTIBLE;
REMOVA AS PORCAS DE FIXAÇÃO DO REGISTRO DE COMBUSTÍVEL;**

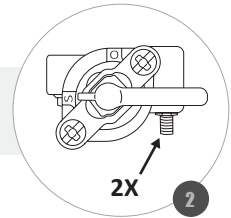

**REMOVE FUEL LOG AND GASKETS;
QUITE EL REGISTRO DE COMBUSTIBLE Y LAS JUNTAS;
REMOVA O REGISTRO DE COMBUSTÍVEL E AS JUNTAS;**

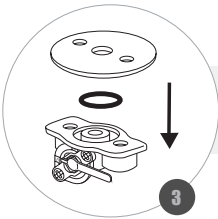

**PULL THE FILTER THROUGH THE FUEL TANK NOZZLE USING FINE-NEEDLE NOSE
PLIERS;
TIRE DEL FILTRO A TRAVÉS DE LA BOQUILLA DEL TANQUE DE COMBUSTIBLE CON
LA AYUDA DE UN ALICATE DE PICO FINO;
PUXE O FILTRO ATRAVÉS DO BOCAL DO TANQUE DE COMBUSTÍVEL COM O AUXÍ-
LIO DE UM ALICATE DE BICO FINO;**

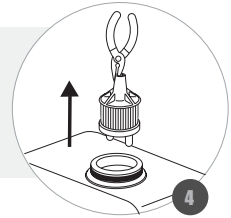

WARNING / ATENCION / ATENÇÃO

**THE FILTER SHOULD BE REPLACED IF IT SHOWS SIGNS OF DAMAGE OR IS CLOGGED / IN THE EVENT OF
ACCIDENTAL SPILLAGE OF FUEL, CLEAN IMMEDIATELY TO PREVENT ACCIDENTS.**

**EL FILTRO DEBE REEMPLAZARSE SI PRESENTA SIGNOS DE AVERÍA O ESTÁ OBSTRUIDO / EN CASO DE DERRAME
ACCIDENTAL DE COMBUSTIBLE, LIMPIE INMEDIATAMENTE PARA EVITAR ACCIDENTES.**

**O FILTRO DEVE SER SUBSTITUÍDO CASO APRESENTE SINAIS DE AVARIA OU ESTEJA ENTUPIDO / EM CASO DE DER-
RAMAMENTO ACIDENTAL DE COMBUSTÍVEL, LIMPE IMEDIATAMENTE PARA EVITAR ACCIDENTES.**



**FUEL FILTER MAINTENANCE / MANTENIMIENTO DEL FILTRO DE COMBUSTIBLE /
MANUTENÇÃO DO FILTRO DE COMBUSTÍVEL - II**

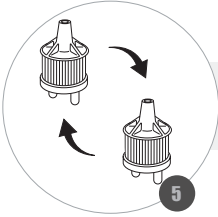

REPLACE THE USED FILTER WITH A NEW ONE;
SUSTITUYA EL FILTRO UTILIZADO POR UNO NUEVO;
SUBSTITUA O FILTRO USADO POR UM NOVO;

REPLACE THE FILTER THROUGH THE FUEL TANK NOZZLE;
VUELVA A COLOCAR EL FILTRO A TRAVÉS DE LA BOQUILLA DEL TANQUE;
RECOLOQUE O FILTRO ATRAVÉS DO BOCAL DO TANQUE;

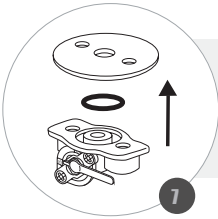
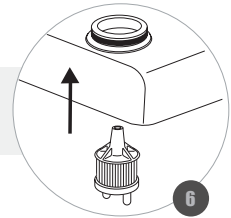

**REPLACE (REPLACE IF NECESSARY) THE GASKETS AND REPLACE THE FUEL
COCK;**
*RECOLOQUE (CAMBIE SI ES NECESARIO) LAS JUNTAS Y VUELVA A COLOCAR EL RE-
GISTRO DE COMBUSTIBLE;*
*RECOLOQUE (TROQUE SE NECESSÁRIO) AS JUNTAS E REAPORTE O REGISTRO DE
COMBUSTÍVEL;*

WARNING / ATENCION / ATENÇÃO

**OPERATING THE ENGINE WITH A CLOGGED FUEL FILTER OR WITHOUT THE FILTER CAN CAUSE ENGINE
MALFUNCTION.**

*FUNCIONAMIENTO DEL MOTOR CON FILTRO DE COMBUSTIBLE OBSTRUIDO O SIN EL FILTRO PUEDE CAUSAR AVE-
RÍAS EN EL MOTOR.*

*FUNCIONAR O MOTOR COM FILTRO DE COMBUSTÍVEL ENTUPIDO OU SEM O FILTRO PODE CAUSAR AVARIAS NO
MOTOR.*



REMOVING FUEL FROM THE TANK / RETIRANDO EL COMBUSTIBLE DEL TANQUE / ESGOTANDO O COMBUSTÍVEL DO TANQUE

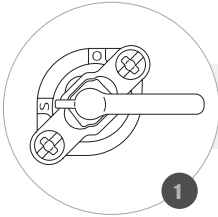

PLACE THE FUEL REGISTER IN THE CLOSE POSITION;
COLOQUE EL REGISTRO DE COMBUSTIBLE EN LA POSICIÓN CERRADO;
POSICIONE O REGISTRO DE COMBUSTÍVEL NA POSIÇÃO FECHADO;

REMOVE THE FUEL DRAIN BOLT;
RETIRE EL TORNILLO DE DRENAJE DEL COMBUSTIBLE;
RETIRE O PARAFUSO DE DRENAGEM DO COMBUSTÍVEL;

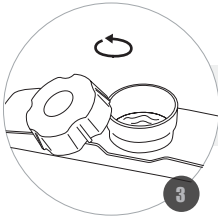
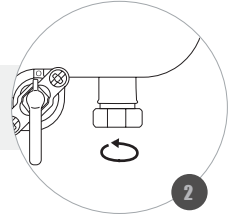

REMOVE THE TANK FUEL CAP;
REMUEVA LA TAPA DEL TANQUE DE COMBUSTIBLE;
RETIRE A TAMPA DO TANQUE DE COMBUSTÍVEL;

DRAIN ALL FUEL INTO SUITABLE CONTAINER;
COLOQUE TODO EL COMBUSTIBLE EN UN RECIPIENTE ADECUADO;
ESGOTE TODO O COMBUSTÍVEL EM RECIPIENTE ADEQUADO;

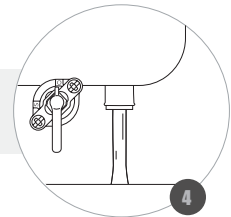

REINSTALL THE OIL DRAIN BOLT AND THE FUEL TANK CAP;
REINSTELE EL TORNILLO DE DRENAJE DE ACEITE Y LA TAPA DEL TANQUE DE COMBUSTIBLE;
RECOLOQUE O PARAFUSO DE DRENAGEM DE ÓLEO E A TAMPA DO TANQUE DE COMBUSTÍVEL.

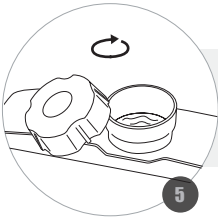

WARNING / ATENCION / ATENÇÃO

IN CASE OF ACCIDENTAL SPILL, CLEAN THE FLOOR TO AVOID ACCIDENTS / FUEL IS FLAMMABLE/ NEVER CARRY OUT THIS OPERATION NEAR HEAT-GENERATING AGENTS OR SPARKS / FUEL ACCUMULATED IN THE HOSE MAY LEAK WHEN PERFORMING THIS PROCEDURE, TAKE CARE WHEN REMOVING IT.

EN CASO DE DERRAME ACCIDENTAL, LIMPIE EL PISO PARA EVITAR ACCIDENTES / EL COMBUSTIBLE ES INFLAMABLE / NUNCA REALICE ESTA OPERACIÓN CERCA DE AGENTES GENERADORES DE CALOR O CHISPAS / EL COMBUSTIBLE ACUMULADO EN LA MANGUERA PUEDE FUGARSE AL REALIZAR ESTE PROCEDIMIENTO, TENGA CUIDADO AL RETIRARLO.

EM CASO DE DERRAMAMENTO ACIDENTAL, LIMPE O CHÃO PARA EVITAR ACIDENTES / O COMBUSTÍVEL É INFLAMÁVEL / NUNCA REALIZE ESTA OPERAÇÃO PRÓXIMO A AGENTES CAUSADORES DE CALOR OU FAÍSCAS / O COMBUSTÍVEL ACUMULADO NA MANGUEIRA PODE VAZAR AO EXECUTAR ESTE PROCEDIMENTO, CUIDADO AO RETIRÁ-LA.



STORAGE / ALMACENAMIENTO / ARMAZENAMENTO - I

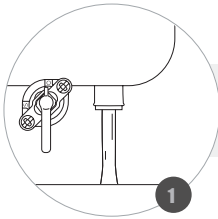

REMOVE THE FUEL FROM THE TANK;
RETIRE TODO EL COMBUSTIBLE DEL TANQUE;
ESGOTE TODO O COMBUSTÍVEL DO TANQUE;

CLEAN THE AIR FILTER;
LIMPIE EL FILTRO DE AIRE;
REALIZE A LIMPEZA DO FILTRO DE AR;

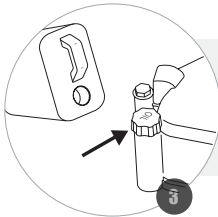

REMOVE THE PLUG ON THE VALVE COVER AND PLACE 6 ML OF CLEAN ENGINE OIL;
QUITTE EL TAPÓN DE LA TAPA DE VÁLVULA Y COLOQUE 6 ML DE ACEITE DE MOTOR LIMPIO;
REMOVA O BUJÃO DA TAMPA DE VÁLVULA E COLOQUE 6 ML DE ÓLEO DE MOTOR LIMPO;

PUSH THE PRESSURE RELIEF LEVER DOWN AND RELEASE, THEN PULL THE STARTING ROPE 2 OR 3 TIMES TO DISTRIBUTE THE OIL AND RETURN THE HANDLE TO THE INITIAL POSITION, THIS WAY THE VALVES ARE CLOSED AVOIDING THE FORMATION OF RUST;

EMPUJE LA PALANCA DE DESCOMPRESIÓN HACIA ABAJO Y SUELTE, LUEGO TIRE DE LA CUERDA DE ARRANQUE 2 Ó 3 VECES PARA DISTRIBUIR EL ACEITE Y COLOQUE NUEVAMENTE LA MANIJA DE ARRANQUE EN LA POSICIÓN INICIAL, DE ESTA FORMA LAS VÁLVULAS QUEDAN CERRADAS EVITANDO LA FORMACIÓN DE ÓXIDO;
EMPURRE A ALAVANCA DE DESCOMPRESSÃO PARA BAIXO E SEGRE, ENTÃO PUXE A CORDA DE PARTIDA LEVEMENTE 2 OU 3 VEZES PARA DISTRIBUIR O ÓLEO E RETORNE O MANÍPULO A POSIÇÃO INICIAL, DESTA FORMA AS VÁLVULAS FICAM FECHADAS EVITANDO A FORMAÇÃO DE FERRUGEM;

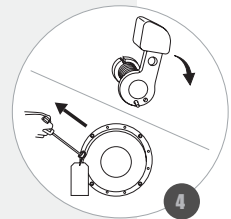

WARNING / ATENCION / ATENÇÃO

PERFORM THIS PROCEDURE WHEN THE INTENTION IS TO STORE YOUR ENGINE FOR 1 MONTH OR MORE / IF THE CYLINDER HAVE BEEN COVERED WITH OIL DURING PREPARATION FOR STORAGE, THE ENGINE MAY EMIT SMOKE FOR A SHORT TIME AFTER TURNING THE ENGINE ON AGAIN. THIS IS NORMAL.

REALICE ESTE PROCEDIMIENTO CUANDO LA INTENCIÓN SEA ALMACENAR SU MOTOR DURANTE 1 MES O MÁS/ SI EL CILINDRO SE ENCUBRE POR ACEITE DURANTE LA PREPARACIÓN PARA EL ALMACENAMIENTO, EL MOTOR PUEDE EMITIR HUMO POR CORTO TIEMPO DESPUÉS DE ENCENDERLO NUEVAMENTE. ESTO ES NORMAL.

REALIZE ESTE PROCEDIMENTO QUANDO A INTENÇÃO FOR ARMAZENAR SEU MOTOR POR 30 DIAS OU MAIS / SE O CILINDRO FOR ENCOBERTO POR ÓLEO DURANTE A PREPARAÇÃO PARA A ESTOCAGEM, O MOTOR PODERÁ EMITIR FUMAÇA POR CURTO TEMPO, APÓS A RELIGAÇÃO. ISSO É NORMAL.



STORAGE / ALMACENAMIENTO / ARMAZENAMENTO - II

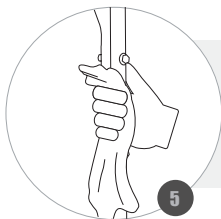

WITH A CLOTH DAMPENED IN A NON-FLAMMABLE PRODUCT, CLEAN THE METAL PARTS OF THE ENGINE;
CON UN PAÑO HUMEDECIDO EN UN PRODUCTO NO INFLAMABLE, LIMPIE LAS PARTES METÁLICAS DEL MOTOR;
COM UM PANO UMEDECIDO EM PRODUTO NÃO INFLAMÁVEL, LIMPE AS PARTES METÁLICAS DO MOTOR;

COVER THE ENGINE AND STORE IT IN A DRY AND VENTILATED PLACE;
CUBRA EL MOTOR Y LO ALMACENE EN UN LUGAR SECO Y VENTILADO;
CUBRA O MOTOR E O ARMAZENE EM LOCAL SECO E VENTILADO;

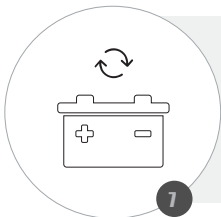

IF THE ENGINE IS EQUIPPED WITH AN ELECTRIC STARTER BATTERY, RECHARGE THE BATTERY ONCE A MONTH FOR AS LONG AS THE ENGINE IS STOP;
SI EL MOTOR ESTÁ EQUIPADO CON BATERÍA DE ARRANQUE ELÉCTRICO, RECARGUE LA BATERÍA UNA VEZ AL MES DURANTE EL TIEMPO EN QUE EL MOTOR PERMANEZCA INACTIVO;
SE O MOTOR FOR EQUIPADO COM BATERIA DE PARTIDA ELÉTRICA, RECARREGUE A BATERIA UMA VEZ POR MÊS DURANTE O TEMPO EM QUE O MOTOR PERMANECER INATIVO;

WARNING / ATENCION / ATENÇÃO

NEVER CLEAN THE EQUIPMENT WITH CHEMICALS / AVOID AREAS FOR STORAGE IN HUMID ENVIRONMENTS AS HUMIDITY CONTRIBUTES TO RUST AND CORROSION / AVOID ANY AREA WITH ELEMENTS THAT PRODUCE ELECTRIC SPARKS / ALWAYS LEAVE THE ENGINE ON LEVEL GROUND. ANY INCLINATION MAY CAUSE OIL LEAKAGE.

NUNCA LIMPIE EL EQUIPO CON PRODUCTOS QUÍMICOS / EVITE ÁREAS PARA ALMACENAMIENTO EN AMBIENTES HÚMEDOS, PUES LA HUMEDAD CONTRIBUYE A LA APARICIÓN DE ÓXIDO Y CORROSIÓN / EVITE CUALQUIER ÁREA CON ELEMENTOS QUE PRODUZCAN CHISPAS ELÉCTRICAS / DEJE EL MOTOR SIEMPRE EN PISO LLANO. CUALQUIER INCLINACIÓN PUEDE CAUSAR FUGAS DE ACEITE.

NUNCA LIMPE O EQUIPAMENTO COM PRODUTOS QUÍMICOS / EVITE ÁREAS PARA ESTOCAGEM EM AMBIENTES ÚMIDOS, POIS A UMIDADE CONTRIBUI PARA O APARECIMENTO DE FERUGEM E CORROÇÃO / EVITE QUALQUER ÁREA COM ELEMENTOS QUE PRODUZAM FAÍSCAS ELÉTRICAS / DEIXE O MOTOR SEMPRE EM PISO NIVELADO. QUALQUER INCLINAÇÃO PODERÁ CAUSAR VAZAMENTO DE ÓLEO.



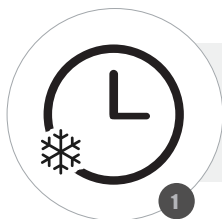

IF THE ENGINE WAS RUNNING, WAIT AT LEAST 15 MINUTES FOR COOLING;
SI EL MOTOR ESTABA FUNCIONANDO, ESPERÉ AL MENOS 15 MINUTOS HASTA QUE SE ENFRÍE;
CASO O MOTOR ESTEJA EM OPERAÇÃO, AGUARDE AO MENOS 15 MINUTOS ATÉ ESFRIAR;

TURN THE FUEL COCK TO CLOSED POSITION;
MUEVA EL GRIFO DE COMBUSTIBLE A LA POSICIÓN;
MOVA A TORNEIRA DE COMBUSTÍVEL PARA POSIÇÃO FECHADO;

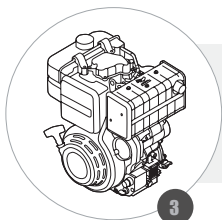
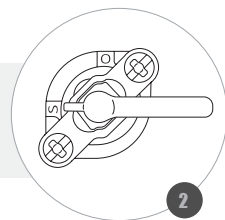

PUT THE ENGINE IN FLAT SURFACES TO PREVENT OIL AND FUEL SPILLS;
COLOQUE EL MOTOR SOBRE UNA SUPERFICIE PLANA Y NIVELADA, A FIN DE EVITAR DERRAMES DE ACEITE Y COMBUSTIBLE;
ALOQUE-O DE FORMA NIVELADA, A FIM DE EVITAR DERRAMAMENTOS DE ÓLEO E COMBUSTÍVEL;

WARNING / ATENCION / ATENÇÃO

HOT ENGINE CAN BURN YOU AND IGNITE SOME MATERIALS / IN CASE OF FUEL LEAKAGE, CLEAN IT IMMEDIATELY TO AVOID EXPLOSIONS / IN THE EVENT OF AN OIL SPILL, CLEAN IT TO AVOID SLIPPING AND FALLING / NEVER CARRY THE MOTOR LYING DOWN OR UPSIDE DOWN.

EL MOTOR CALIENTE PUEDE QUEMARSE Y TAMBIÉN INFLAMAR ALGUNOS MATERIALES / EN CASO DE FUGAS DE COMBUSTIBLE, LÍMPIELO INMEDIATAMENTE PARA EVITAR EXPLOSIONES / EN CASO DE DERRAME DE ACEITE, LÍMPIELO PARA EVITAR RESBALONES Y CAÍDAS / NUNCA TRANSPORTE EL MOTOR ACOSTADO O DE CABEZA.

O MOTOR QUENTE PODE QUEIMÁ-LO E TAMBÉM INFLAMAR ALGUNS MATERIAIS / EM CASO DE VAZAMENTO DE COMBUSTÍVEL, LIMPE-O IMEDIATAMENTE AFIM DE EVITAR EXPLOSÕES / EM CASO DE DERRAMAMENTO DE ÓLEO, LIMPE-O A FIM DE EVITAR ESCORREGÕES E QUEDAS / NUNCA TRANSPORTE O MOTOR DEITADO OU DE PONTA CABEÇA.



WARRANTY TERM

This product is guaranteed against defects in material and workmanship for a legal period of three (3) months from the date of issue of the respective Sales Invoice. We undertake to repair or replace, within the period mentioned, free of charge, parts that are recognized by the Technical Department as defective, upon approval of the Warranty Request.

This warranty is limited and non-transferable, valid only for the first purchaser and covers only the product, all damages and losses resulting from misuse of the equipment are excluded. Any freight/insurance and other costs will be borne by the buyer.

The following shall be excluded from the guarantee:

- Defects caused by use not in accordance with the instructions contained in the Owner's Manual; accidents (falling, fire, etc.); use of non-original parts and repairs and / or maintenance carried out by unauthorized workshops and / or technicians.
- Spare parts and natural maintenance such as spark plugs, lubricants, filters, fuel cap, starting cord, handles, seals, gaskets, safety devices and similar items.
- Parts that suffer from natural wear and tear due to friction such as piston, cylinder, piston rings, bearings, pins, rollers, connecting rod, crankshaft, springs, bushings, rotor and mechanical seals.
- Violated products.
- Products whose Certificate of Warranty is incorrectly filled in and / or without the Sales Invoice number.

NOTE: A breakdown during the warranty period does not entitle the buyer to stop payment, or discounts.

IMPORTANT: Keep the Sales Invoice, the Product Warranty Certificate and present them when you need technical assistance.

ATTENTION: Read the owner's instruction manual and all warnings of danger and attention before operating the equipment.



TERMINO DE GARANTIA

Este producto está garantizado contra defectos de material y fabricación por un periodo legal de 3 (tres) meses a partir de la fecha de emisión de la factura de venta. Nos comprometemos a reparar y/o cambiar, dentro del plazo mencionado, gratuitamente, piezas que sean reconocidas por el Departamento Técnico como defectuosas, mediante la aprobación de la solicitud de garantía.

Esta garantía es limitada e intransferible, valida solamente para el primer comprador y cubre únicamente el producto, quedan excluidos todos los daños y perjuicios derivados del mal uso del equipamiento. Los eventuales gastos de flete/seguro y otros correrán por cuenta del comprador.

Quedan excluidos de la garantía:

- *Defectos provocados por uso en desacuerdo con las instrucciones contenidas en el manual del usuario; accidentes (caída, fuego, etc.); utilización de piezas no originales o reparos y/o mantenimientos realizados por talleres y/o técnicos no autorizados.*
- *Piezas de reposición y mantenimiento natural como, bujías, lubricantes, filtros, tapa de combustible, cuerda de arranque, conjunto de arranque, manubrios, retenedores, juntas, barras, correas, lanzas, picos, pistolas, anillos o-ring, empaques, turbinas(ventilador), dispositivos de seguridad y ítems similares.*
- *Piezas que sufren de desgaste natural con el uso debido a la fricción, como, pistón, cilindro, anillos del pistón, mancales, pinos, rodillos, biela, cigüeñal, válvula, muelles, tochos, cojinetes, tubos, engranajes(piñón) y embrague.*
- *Productos violados.*
- *Productos cuyo certificado de garantía este llenado de manera incorrecta y/o sin el número de la Factura de compra.*

NOTA: Una avería durante el periodo de garantía no le da el derecho al comprador de interrumpir el pago, y/o descuentos.

IMPORTANTE: Guarde este manual y este certificado en un local seguro, preséntelo cuando necesite de asistencia técnica, en conjunto con el Certificado de Garantía y Factura de compra.

ATENCION: Lea este manual de instrucciones del propietario y todos los avisos de peligro y atención antes de operar el equipamiento



TERMINO DE GARANTIA

Este produto é garantido contra defeitos de material e de fabricação pelo período legal de 3 (três) meses a contar da data de emissão da respectiva Nota Fiscal de Venda. Comprometemo-nos a reparar ou substituir, dentro do prazo citado, gratuitamente, peças que sejam reconhecidas pelo Departamento Técnico como defeituosas, mediante aprovação da Solicitação de Garantia.

A presente garantia limitada é intransferível, válida somente para o primeiro comprador e cobre unicamente o produto, ficando excluídos quaisquer eventuais danos e prejuízos decorrentes de aplicação do equipamento. Eventuais despesas como frete e/ou seguro entre o domicílio e a Assistência Técnica correrão por conta do comprador.

Ficam excluídos da garantia:

- Defeitos provocados por uso em desacordo com as instruções contidas no Manual do Proprietário; acidentes (queda, fogo, etc.); utilização de peças não originais e consertos e/ou manutenção realizados por oficinas e/ou técnicos não autorizados.
- Peças de reposição e manutenção natural, como velas, lubrificantes, filtros, tampa de combustível, cordão da partida, manípulos, retentores, juntas, dispositivos de segurança e itens similares.
- Peças que sofrem desgaste natural com o uso, devido ao atrito, como pistão, cilindro, anéis de pistão, mancais, pinos, roletes, biela, virabrequim, molas, buchas, rotor e selos mecânicos.
- Produtos violados.
- Produtos cujo Certificado de Garantia esteja preenchido de forma incorreta e/ou sem o número da Nota Fiscal de Venda.

NOTA: Uma avaria durante o período de garantia não dá o direito ao comprador de interromper o pagamento, ou a descontos.

IMPORTANTE: Guarde a Nota Fiscal de Venda, O Certificado de Garantia do produto e apresente-os quando necessitar de assistência técnica.

ATENÇÃO: Leia o Manual de Instruções do proprietário e todos os avisos de perigo e atenção antes de operar o equipamento.



