

Toyama[®]
Power Products

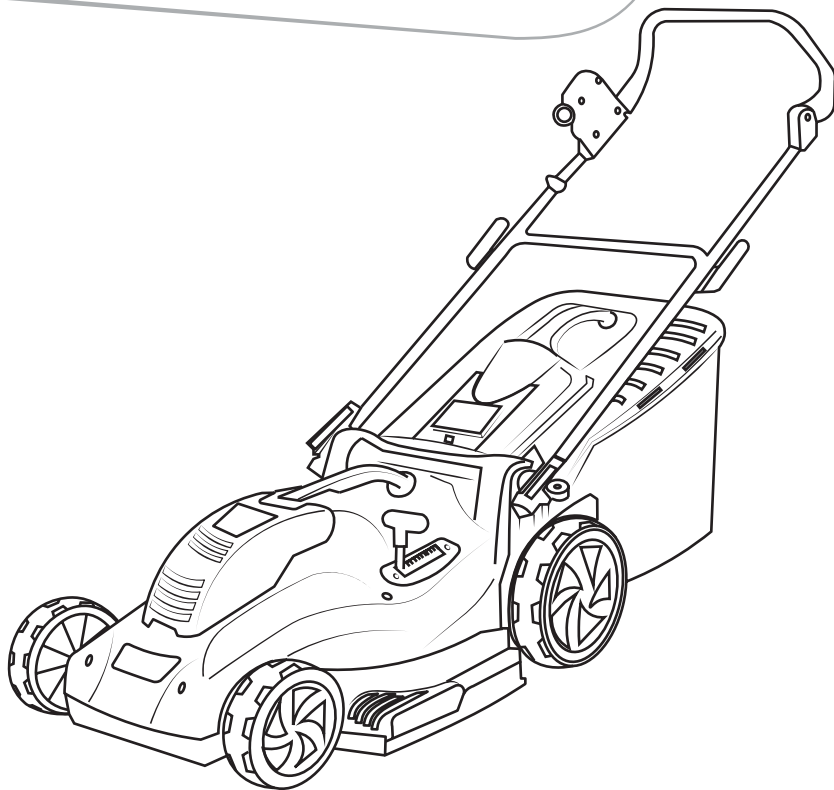

TBT58LM420X

CORDLESS LAWN MOWER

CORTADOR DE GRAMA INALAMBRICO

CORTADOR DE GRAMA A BATERIA

PLEASE READ THIS MANUAL CAREFULLY. IT CONTAINS INFORMATION FOR YOUR SAFETY.

POR FAVOR, LEA ATENTAMENTE ESTE MANUAL. CONTIENE INFORMACIÓN PARA SU SEGURIDAD.

POR FAVOR, LEIA ATENTAMENTE ESTE MANUAL. ELE CONTÉM INFORMAÇÕES PARA SUA SEGURANÇA.

OWNER'S MANUAL

GUIA DEL PROPIETARIO • MANUAL O PROPRIETÁRIO

THE IMAGES IN THIS MANUAL ARE FOR ILLUSTRATIVE INFORMATION ONLY.
LAS IMÁGENES EN ESTE MANUAL SON SOLO PARA INFORMACIÓN ILUSTRATIVA.
AS IMAGENS DESTE MANUAL SÃO MERAMENTE ILUSTRATIVAS.

INDEX / INDICE / SUMÁRIO

5 PREFACE / *PROLOGO* / PREFÁCIO

6 SAFETY SYMBOLS / *SIMBOLOS DE SEGURIDAD* / SÍMBOLOS DE SEGURANÇA

7 SPECIFICATIONS / *ESPECIFICACIONES* / ESPECIFICAÇÕES

8 LAWN MOWER PARTS POSITION / *UBICACIÓN DE LOS COMPONENTES DEL CORTADOR* / LOCALIZAÇÃO DOS COMPONENTES DO CORTADOR - I

10 CARES WHEN OPERATING YOUR LAWN MOWER / *CUIDADOS AL FUNCIONAR SU CORTADOR* / CUIDADOS AO OPERAR O SEU CORTADOR - I

16 BATTERY USE / *USO DE LA BATERÍA* / UTILIZAÇÃO DA BATERIA

17 USING THE BLADE / *UTILIZANDO LA CUCHILLA DE CORTE* / USANDO LÂMINA DE CORTE - I

19 INSPECTION BEFORE OPERATING / *INSPECCIÓN ANTES DEL FUNCIONAMIENTO* / INSPEÇÃO ANTES DO FUNCIONAMENTO - I

21 MOWER ASSEMBLY / *MONTAJE DEL CORTADOR* / MONTAGEM DO CORTADOR - I

23 USING THE LAWNMOWER WITH THE GRASS CATCHER BAG / *UTILIZANDO EL CORTAR DE CÉSPED CON RECOGEDOR* / USANDO O CORTADOR DE GRAMA COM COLETOR

24 ADJUSTING THE CUTTING HEIGHT / *AJUSTE LA ALTURA DEL CORTE* / AJUSTE DA ALTURA DE CORTE

25 OPERATING THE EQUIPMENT / *OPERANDO EL EQUIPO* / OPERANDO O EQUIPAMENTO - I

27 MAINTENANCE SCHEDULE / *CRONOGRAMA DE MANTENIMIENTO* / CRONOGRAMA DE MANUTENÇÃO - I

29 REPLACING THE BLADE / *CAMBIANDO LA CUCHILLA* / TROCANDO A LÂMINA DE CORTE - I

31 **CLEANING THE LAWN MOWER / LIMPIEZA DEL CORTADOR / LIMPEZA DO CORTADOR**

32 **CLEANING THE GRASS CATCHER BAG / LIMPIEZA DEL RECOGEDOR / LIMPEZA DO COLETOR DE GRAMA - I**

34 **STORAGE / ALMACENAMIENTO / ARMAZENAMENTO**

35 **TRANSPORT / TRANSPORTE / TRANSPORTE**

36 **WARRANTY TERM / TERMINO DE GARANTIA / TERMO DE GARANTIA**

PREFACE

Thank you for purchasing TOYAMA product.

This manual covers the operation and maintenance of your product. The information and specifications included in this publication were in effect at the time of approval for printing. No part of this publication may be reproduced without written permission. This manual should be considered a permanent part of this product and should remain with it. The illustration may vary according to the model.

Keep this owner's manual handy, so you can refer to it at any time. This owner's manual is considered a permanent part of the product and should remain with the product if resold.

If a problem should arise, or if you have any questions about the product, consult your authorized TOYAMA dealer.

PROLOGO

Gracias por comprar este Producto TOYAMA.

Este manual cubre la operación y el mantenimiento de este producto. La información y las especificaciones incluidas en esta publicación son efectivas para la fecha de aprobación de impresión.

Ninguna parte de esta publicación puede ser reproducida sin autorización. Este manual debe ser considerado parte permanente del producto y debe mantenerse con el producto en caso de ser revendido. Algunos detalles podrán cambiar dependiendo del modelo.

Conserve este manual a la mano para que usted se pueda referir a él en cualquier momento. En caso de presentarse algún problema, o si usted tienen alguna pregunta sobre el producto, contacte a su distribuidor TOYAMA.

PREFÁCIO

Obrigado por adquirir um Produto TOYAMA.

Este manual contém informações para operação e manutenção do seu produto. As informações e especificações incluídas nesta publicação estavam em vigor no momento da aprovação para impressão. Nenhuma parte desta publicação pode ser reproduzida sem permissão por escrito. A ilustração pode variar de acordo com cada modelo de equipamento.

Mantenha este manual do proprietário sempre disponível, para que consiga consultá-lo a qualquer momento. Este manual é considerado uma parte permanente do seu produto e deve acompanhar o equipamento ao ser revendido.

Ao surgir um problema, ou se você tem dúvidas sobre o seu produto, consulte o seu revendedor autorizado TOYAMA.

SAFETY SYMBOLS / SIMBOLOS DE SEGURIDAD / SÍMBOLOS DE SEGURANÇA

The following symbols are intended to remind you of the safety precautions to be followed.

Los siguientes símbolos tienen el objetivo de recordarle las precauciones de seguridad que deben respetarse.

Os símbolos seguintes tem o objetivo de lembrá-lo sobre as precauções de segurança que devem ser respeitadas.

	<p>*WARNING *AVISO *AVISO</p>		<p>*READ THE MANUAL *LEA EL MANUAL *LEIA O MANUAL</p>
	<p>*WEAR SAFETY GLOVES *UTILICE GUANTES DE SEGURIDAD *USAR LUVAS DE SEGURANÇA</p>		<p>*WEAR EAR, EYE AND HEAD PROTECTION *UTILICE PROTECCIÓN PARA LOS OJOS, OÍDOS Y CABEZA *USAR PROTEÇÃO PARA OS OLHOS, OUVIDOS E CABAÇA</p>
	<p>*WARNING ELECTRICITY *RIESGO ELÉCTRICO *RISCO ELÉTRICO</p>		<p>*RECYCLING *RECICLAJE *RECICLAGEM</p>
	<p>*ROTATING PARTS *PARTES MÓBILES *PARTES MÓVEIS</p>		<p>*KICKBACK *CONTRAGOLPE *REBOTE</p>
	<p>*RISK OF INJURY *RIESGO DE LESION *RISCO DE LESÃO</p>		<p>*OBJECTS CAN BE THROW *OBJETOS PUEDEN SER LANZADOS *OBJETOS PODEM SER ARREMESSADOS</p>
	<p>*WEAR PROTECTIVE FOOTWEAR *UTILICE CALÇADOS PROTECTORES *USAR CALÇADOS DE PROTEÇÃO</p>		<p>*RISK OF SLIPPING *RIESGO DE DESLIZAR *RISCO DE ESCORREGAR</p>
	<p>*KEEP SAFE DISTANCE *MANTENGA DISTANCIA SEGURA *MANTENHA DISTÂNCIA SEGURA</p>		<p>*CHECK THE WORK CONDITIONS *VARIFIQUE EL ESTADO DEL LOCAL DE TRABAJO *VERIFIQUE O ESTADO DO LOCAL DE TRABALHO</p>
	<p>*USE THE CHAIN SAW WITH TWO HANDS *MANEJE LA ELECTROSSIERRA CON LA DOS MANOS *MANUSEIE A ELETROSSERRA COM AS DUAS MÃOS</p>		<p>*HEAT/HOT SURFACE *SUPERFICIA CALIENTE *SUPERFÍCIE QUENTE</p>

SPECIFICATIONS / ESPECIFICACIONES / ESPECIFICAÇÕES

MODELO	TBT58LM420X
PRODUCT / PRODUCTO / PRODUTO	COORDLES LAWN MOWER TOYAMA CORTADOR DE GRAMA INALAMBRICO TOYAMA CORTADOR DE GRAMA A BATERIA TOYAMA
INPUT POWER / POTENCIA DE ENTRADA / POTÊNCIA DE ENTRADA	58V
CUT DIAMETER / DIÁMETRO DEL CORTE / DIÁMETRO DEL CORTE	42CM
SOUND POWER LEVEL/ NIVEL DE POTENCIA SONORA / NÍVEL DE POTÊNCIA SONORA	93 DB(A), K=1,373 DB(A)
SOUND PRESSURE LEVE / NIVEL DE PRESIÓN DE SONIDO / NÍVEL DE PRESSÃO SONORA	83,5 DB(A), K=3 DB(A)
VIBRATION LEVEL / NIVEL DE VIBRACIÓN / NÍVEL DE VIBRAÇÃO	MAX 1.199 m/s²
CUTTING HEIGHT / ALTURA DE CORTE / ALTURA DE CORTE	25-75MM
COLLECTOR VOLUME / VOLUMEN DEL COLECTOR / VOLUME DO RECOLHE-DOR	50 L
BOX DIMENSIONS / DIMENSIONES DE LA CAJA/ DIMENSÕES DA CAIXA	575 X 355 X 280 MM
GROSS WEIGHT / PESO BRUTO / PESO BRUTO	15,3 KG
NET WEIGHT / PESO NETO / PESO LÍQUIDO	13,2 KG

LAWN MOWER PARTS POSITION / UBICACIÓN DE LOS COMPONENTES DEL CORTADOR / LOCALIZAÇÃO DOS COMPONENTES DO CORTADOR - I

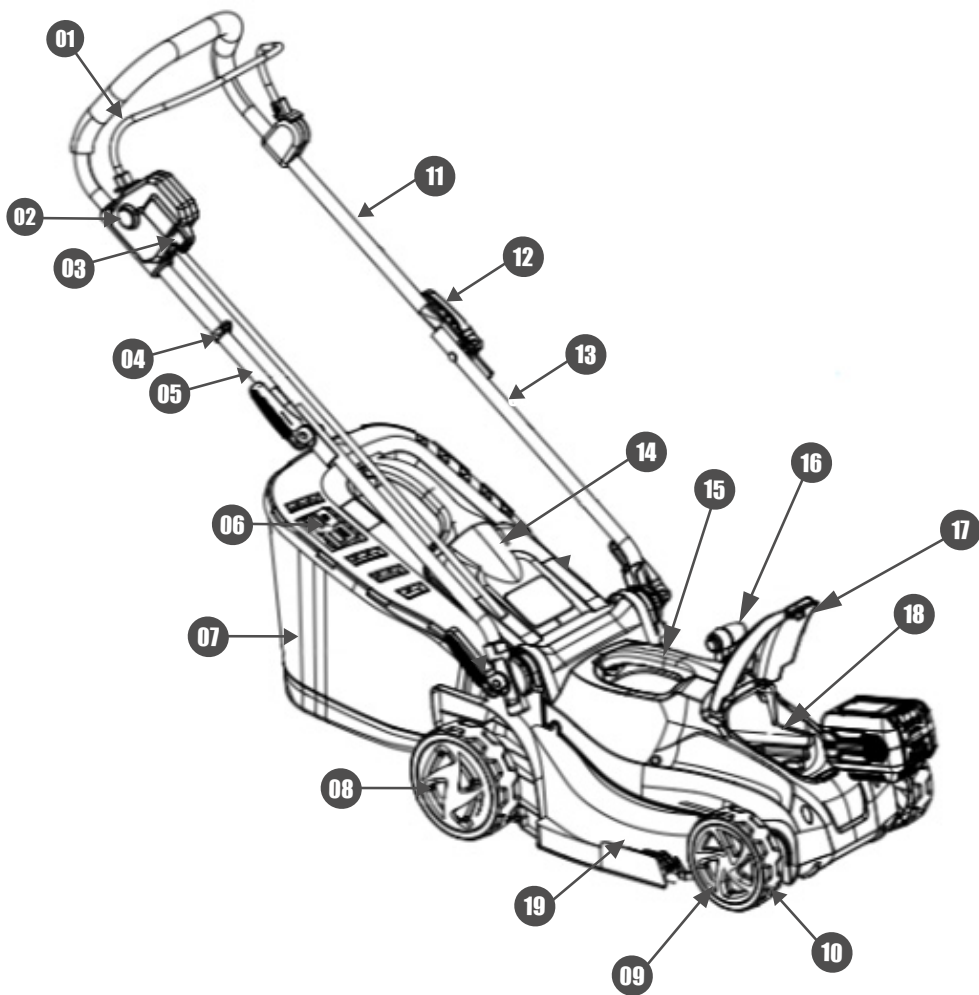

LAWN MOWER PARTS POSITION / UBICACIÓN DE LOS COMPONENTES DEL CORTADOR / LOCALIZAÇÃO DOS COMPONENTES DO CORTADOR- II

ENGLISH

- 01. SWITCH LEVER;**
- 02. ON/OFF SWITCH;**
- 03. SAFETY KEY;**
- 04. WIRE CLIP;**
- 05. WIRE;**
- 06. GRASS COLLECTION BAG INDICATOR PLATE;**
- 07. GRASS COLLECTION BAG;**
- 08. REAR WHEELS;**
- 09. FRONT WHEELS;**
- 10. FRONT WHEELS COVER;**
- 11. UPPER HANDLE;**
- 12. QUICK CLIP;**
- 13. LOWER HANDLE;**
- 14. EJECTOR FLAP;**
- 15. HANDLE;**
- 16. CUTTING HEIGHT ADJUSTMENT LEVEL;**
- 17. BATTERY COVER;**
- 18. BATTERY BOX;**
- 19. BLADE;**

ESPAÑOL

- 01. PALANCA ;**
- 02. INTERRUPTOR ENCENDIDO / APAGADO;**
- 03. LLAVE DE SEGURIDAD;**
- 04. CLIPE DE ALAMBRE;**
- 05. ALAMBRE;**
- 06. PLACA INDICADORA DE LA BOLSA RECOLECTORA DE CÉSPED;**
- 07. BOLSA RECOLECTORA DE PASTO ;**
- 08. RODA TRASEIRA;**
- 09. RODA DIANTEIRA;**
- 10. CUBIERTA DE RUEDAS DE-LANTERAS;**
- 11. MANGO SUPERIOR;**
- 12. CLIP RÁPIDO;**
- 13. MANGO INFERIOR;**
- 14. SOLAPA DE EYECCIÓN;**
- 15. BANDOLERA;**
- 16. NIVEL DE AJUSTE DE LA AL-TURA DE CORTE;**
- 17. TAMPADA DA BATERÍA;**
- 18. CAJA DE LA BATERÍA;**
- 19. CUCHILLA;**

PORTUGUÊS

- 01. INTERRUPTOR;**
- 02. INTERRUPTOR LIGA DESLIGA;**
- 03. CHAVE DE SEGURANÇA; HASTE INFERIOR;**
- 04. CLIPE DO ARAME;**
- 05. ARAME;**
- 06. PLACA INDICADORA DO SACO COLETOR DE GRAMA;**
- 07. SACO COLETOR DE GRAMA;**
- 08. RODA TRASEIRA;**
- 09. RODA DIANTEIRA;**
- 10. RODA TRASEIRA;**
- 11. ALÇA SUPERIOR;**
- 12. CLIPE RÁPIDO;**
- 13. ALÇA INFERIOR;**
- 14. ABA DE EJEÇÃO;**
- 15. ALÇA;**
- 16. NIVEL DE AJUSTE ALTURA DE CORTE;**
- 17. TAMPA DA BATERIA;**
- 18. CAIXA DA BATERIA;**
- 19. LÂMINA**

CARES WHEN OPERATING YOUR LAWN MOWER / CUIDADOS AL FUNCIONAR SU CORTADOR / CUIDADOS AO OPERAR O SEU CORTADOR - I



READ THE MANUAL CAREFULLY;
LEA EL MANUAL CON ATENCIÓN;
LEIA O MANUAL COM ATENÇÃO;

BE SURE TO KEEP THIS MANUAL ACCESSIBLE SO THAT YOU CAN CONSULT ANY DOUBTS;
ASEGÚRESE DE MANTENER ESTE MANUAL DE FORMA ACCESIBLE, PARA QUE PUEDA SER CONSULTADO CUANDO EXISTAN DUDAS;
CERTIFIQUE-SE DE MANTER ESTE MANUAL DE MODO ACESSÍVEL, PARA QUE CONSIGA CONSULTAR EM EVENTUAIS DÚVIDAS;

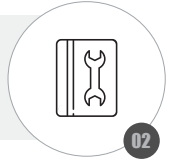

NEVER USE THE PRODUCT UNDER THE FOLLOWING CIRCUMSTANCES:

- (A) WHEN THE TERRAIN IS SLIPPERY OR WHEN IT CANNOT MAINTAIN A STABLE AND SAFE POSITION;**
- (B) AT NIGHT OR WHEN YOU HAVE AN UNCLEAR VISIBILITY OF THE AREA WHERE THE EQUIPMENT WILL BE OPERATED;**
- (C) UNDER ADVERSE WEATHER CONDITIONS (RAIN, STORMS, STRONG WINDS);**

NUNCA UTILICE EL PRODUCTO BAJO LAS SIGUIENTES CIRCUNSTANCIAS:

- (A) CUANDO EL TERRENO SEA RESBALADIZO O CUANDO NO PUEDA MANTENER UNA POSICIÓN ESTABLE Y SEGURA;*
- (B) LA NOCHE O CUANDO TENGA UNA VISIBILIDAD NO CLARA DEL ÁREA DONDE SE OPERARÁ EL EQUIPO;*
- (C) BAJO CONDICIONES ADVERSAS DEL CLIMA (LLUVIA, TORMENTAS, FUERTES VIENTOS);*

NUNCA UTILIZE O PRODUTO SOB AS SEGUINTE S CIRCUNSTÂNCIAS:

- (A) QUANDO O TERRENO FOR ESCORREGADIO OU QUANDO NÃO PUDE R MANTER UMA POSIÇÃO ESTÁVEL E SEGURA;*
- (B) A NOITE OU QUANDO ESTIVER COM UMA VISIBILIDADE NÃO CLARA DA ÁREA ONDE SERÁ OPERADO O EQUIPAMENTO;*
- (C) SOB CONDIÇÕES ADVERSAS DO CLIMA (CHUVA, TEMPESTADES, FORTES VENTOS);*

NEVER TAKE OR TRANSPORT A LAWN MOWER WHILE IT IS OPERATING;
NUNCA LEVANTE O TRANSPORTE UN CORTACÉSPED MIENTRAS ESTÁ FUNCIONANDO;
NUNCA LEVANTE OU TRANSPORTE UM CORTADOR DE GRAMA, ENQUANTO ESTIVER FUNCIONANDO;



WARNING / ATENCION / ATENÇÃO



CARES WHEN OPERATING YOUR LAWN MOWER / CUIDADOS AL FUNCIONAR SU CORTADOR / CUIDADOS AO OPERAR O SEU CORTADOR - II

DO NOT OPERATE THE LAWN MOWER WITH BARE FEET OR WITH SANDALS. ALWAYS WEAR CLOSED SHOES AND LONG PANTS;
NO OPERE EL CORTADOR CON LOS PIES DESCALZOS O CON SANDALIAS. UTILICE SIEMPRE CALZADO CERRADO Y PANTALONES LARGOS;
NÃO OPERE O CORTADOR COM OS PÉS DESCALÇOS OU COM SANDÁLIAS. USE SEMPRE CALÇADO FECHADO E CALÇAS COMPRIDAS;

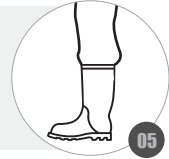

WHEN USING THE PRODUCT, MAKE SURE THAT CHILDREN, UNAUTHORIZED PERSONS OR ANIMALS ARE AT A SAFE DISTANCE, STOP THE CUTTER IF SOMEONE ENTERS THE CUTTER AREA;
CUANDO UTILICE EL PRODUCTO, ANTES DE CONECTAR EL EQUIPO, ASEGÚRESE DE QUE LOS NIÑOS, LAS PERSONAS NO AUTORIZADAS O LOS ANIMALES ESTÉN A UNA DISTANCIA SEGURA, PARE EL CORTADOR SI ALGUIEN ENTRA EN EL ÁREA DEL CORTADOR;
QUANDO FOR UTILIZAR O PRODUTO, ANTES DE LIGAR O EQUIPAMENTO, CERTIFIQUE-SE QUE CRIANÇAS, PESSOAS NÃO AUTORIZADAS OU ANIMAIS ESTEJAM A UMA DISTÂNCIA SEGURA, PARE O CORTADOR SE ALGUÉM ENTRA NA ÁREA DO CORTADOR;

CAREFULLY INSPECT THE LAWN MOWER AND AREA WHERE THE EQUIPMENT WILL BE USED. CLEAR THE AREA OF OBJECTS LIKE STONES, TOYS, YARNS, BONES, STICKS, ETC. THAT CAN BE PICKED UP AND THROWN BY THE BLADE;
INSPECCIONE CUIDADOSAMENTE EL CORTADOR Y EL ÁREA DONDE SE UTILIZARÁ EL EQUIPO. LIMPIAR EL ÁREA DE OBJETOS COMO PIEDRAS, JUGUETES, HILOS, HUESOS, PALOS, ETC, QUE PUEDEN SER RECOGIDOS Y LANZADOS POR LA CUCHILLA;
INSPECCIONE CUIDADOSAMENTE O CORTADOR E A ÁREA ONDE O EQUIPAMENTO SERÁ UTILIZADO. REMOVER OS OBJETOS QUE PODEM SER LANÇADOS PELA LÂMINA COMO PEDRAS, BRINQUEDOS, FIOS, OSSOS, PEDAÇOS DE MADEIRA, ETC;

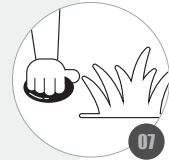

DO NOT PUT YOUR HANDS OR FEET NEAR OR UNDER ROTATING PARTS. KEEP AWAY FROM THE DISCHARGE OPENING ALWAYS;
NO COLOQUE LAS MANOS O LOS PIES CERCA O DEBAJO DE PIEZAS GIRATORIAS. MANTÉNGASE ALEJADO DE LA APERTURA DE LA DESCARGA EN TODO MOMENTO;
NÃO COLOQUE AS MÃOS OU OS PÉS PERTO OU DEBAIXO DE PEÇAS ROTATIVAS. MANTENHA-SE AFASTADO DA ABERTURA DA DESCARGA EM TODOS OS MOMENTOS;

DO NOT OPERATE THE LAWN MOWER WITHOUT PROPER COVERS, PLATES, GRASS CATCHER, OR OTHER PROTECTIVE AND SAFETY DEVICES ON SITE;
NO OPERE EL CORTADOR SIN LAS TAPAS ADECUADAS, CHAPAS, RECOGEDOR DE CÉSPED U OTROS DISPOSITIVOS DE PROTECCIÓN Y SEGURIDAD;
NÃO OPERE O CORTADOR SEM AS TAMPAS ADEQUADAS, CHAPAS, RECOLHEDOR DE GRAMA OU OUTROS DISPOSITIVOS DE PROTEÇÃO E SEGURANÇA;



WARNING / ATENCION / ATENÇÃO



CARES WHEN OPERATING YOUR LAWN MOWER / CUIDADOS AL FUNCIONAR SU CORTADOR / CUIDADOS AO OPERAR O SEU CORTADOR - III

OPERATE WITH UPRIGHT POSTURE. MAINTAIN PROPER SUPPORT AND BALANCE AT ALL TIMES;

OPERAR CON POSTURA RECTA. MANTENGA EL APOYO Y EL EQUILIBRIO ADECUADO EN TODO MOMENTO;
OPERAR COM POSTURA ERETA. MANTENHA O APOIO E O EQUILÍBRIO ADEQUADO EM TODOS OS MOMENTOS;



OFF



TURN OFF THE ENGINE WHENEVER YOU LEAVE THE MACHINE ALONE, BEFORE CLEANING THE CUTTER OR UNCLOGGING THE BLADE;

APAGUE EL MOTOR SIEMPRE QUE DEJE EL EQUIPO SOLO, ANTES DE LIMPIAR EL CORTADOR O LA CUCHILLA;

DESLIGUE O MOTOR SEMPRE QUE VOCÊ DEIXAR O EQUIPAMENTO SOZINHO, ANTES DE LIMPAR O CORTADOR OU DESOBRUIR A LÂMINA;

ONLY WORK IN DAYLIGHT OR WITH GOOD LIGHTING;

TRABAJE SOLAMENTE A LA LUZ DEL DÍA O CON BUENA ILUMINACIÓN ARTIFICIAL;
TRABALHE SOMENTE À LUZ DO DIA OU COM BOA ILUMINAÇÃO ARTIFICIAL;



DO NOT OPERATE THE CUTTER UNDER THE INFLUENCE OF ALCOHOL, DRUGS OR OTHER MEDICINES THAT MAY CAUSE DROWSINESS OR AFFECT ITS ABILITY TO OPERATE THE MACHINE SAFELY;

NO OPERE EL CORTADOR BAJO LA INFLUENCIA DE ALCOHOL, DROGAS U OTROS MEDICAMENTOS QUE PUEDAN CAUSAR SOMNOLENCIA O AFECTAR SU CAPACIDAD PARA OPERAR LA MÁQUINA CON SEGURIDAD;

NÃO OPERE O CORTADOR SOB A INFLUÊNCIA DE ÁLCOOL, DROGAS OU OUTROS MEDICAMENTOS QUE POSSAM CAUSAR SONOLÊNCIA OU AFETAR A SUA CAPACIDADE DE OPERAR A MÁQUINA COM SEGURANÇA;



MAKE SURE YOU ARE PROPERLY FITTED, HOLD FIRMLY ON THE HANDLE, AND NEVER RUN WHEN OPERATING THE LAWN MOWER;

ASEGÚRESE DE ESTAR BIEN CALZADO, SUJETAR FIRMEMENTE EL MANILLAR Y NUNCA CORRA AL OPERAR EL CORTADOR ;
CERTIFIQUE-SE DE ESTAR DEVIDAMENTE CALÇADO, SEGRE FIRME NA ALÇA E NUNCA CORRA AO OPERAR O CORTADOR;



OFF



IF THE EQUIPMENT STARTS TO VIBRATE ABNORMALLY, STOP THE ENGINE AND IMMEDIATELY CHECK THE CAUSE;

SI EL EQUIPO EMPIEZA A VIBRAR DE FORMA ANORMAL, APAGUE EL MOTOR Y VERIFIQUE INMEDIATAMENTE LA CAUSA;

SE O EQUIPAMENTO COMEÇAR A VIBRAR DE FORMA ANORMAL, DESLIGUE O MOTOR E VERIFIQUE IMEDIATAMENTE A CAUSA;

WARNING / ATENCION / ATENÇÃO



CARES WHEN OPERATING YOUR LAWN MOWER / CUIDADOS AL FUNCIONAR SU CORTADOR / CUIDADOS AO OPERAR O SEU CORTADOR - IV

IF THE BLADE HITS AN OBJECT, DISCONNECT DE POWER, INSPECT BLADE AND CUTTER. IF DAMAGE OCCURS, REPAIR THEM BEFORE OPERATING AGAIN;
SI LA CUCHILLA ALCANZA UN OBJETO, QUITA EL CABLE DE LA TOMA CORRIENTE. INSPECCIONA LA CUCHILLA Y EL CORTADOR. SI HAY DAÑOS, REPARARLOS ANTES DE VOLVER A OPERAR;
SE A LÂMINA ATINGIR UM OBJETO ESTRANHO, TIRE O CABO DA TOMADA INSPECIONE A LÂMINA E O CORTADOR. SE HOUVER DANOS, REPARE-OS ANTES DE VOLTAR A OPERAR;

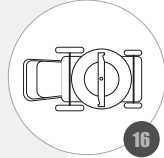

A HIGH GRASS CAN HIDE OBSTACLES, BEWARE OF HOLES, GROOVES OR BUMPS;
LA HIERBA ALTA PUEDE OCULTAR OBSTÁCULOS, CUIDADO CON AGUJEROS, SURCOS O SALIENTES;
A GRAMA ALTA PODE ESCONDER OBSTÁCULOS, CUIDADO COM BURACOS, SULCOS OU SALIÊNCIAS;

DO NOT CUT OVER STEEP SLOPES;
NO HAGA EL CORTE EN LADERAS EXCESIVAMENTE EMPINADAS;
NÃO FAÇA O CORTE EM ENCOSTAS EXCESSIVAMENTE ÍNGREMES;



KEEP CHILDREN OUT OF THE CUTTING AREA AND UNDER THE CARE OF A RESPONSIBLE ADULT. NEVER ALLOW CHILDREN AND UNAUTHORIZED PERSONS TO OPERATE THE LAWN MOWER;
MANTENGA A LOS NIÑOS FUERA DEL ÁREA DE CORTE Y BAJO EL CUIDADO ATENTO DE UN ADULTO RESPONSABLE. NUNCA PERMITA QUE LOS NIÑOS Y LAS PERSONAS NO AUTORIZADAS OPEREN EL CORTADOR;
MANTENHA AS CRIANÇAS FORA DA ÁREA DE CORTE E SOB O CUIDADO ATENTO DE UM ADULTO RESPONSÁVEL. NUNCA PERMITA QUE CRIANÇAS E PESSOAS NÃO AUTORIZADAS OPEREM O CORTADOR;

NEVER CHANGE THE SAFETY DEVICES. CHECK REGULARLY FOR PROPER OPERATION;
NUNCA ADULTERE LOS DISPOSITIVOS DE SEGURIDAD. COMPRUEBE REGULARMENTE SU BUEN FUNCIONAMIENTO;
NUNCA ADULTERE OS DISPOSITIVOS DE SEGURANÇA. VERIFIQUE REGULARMENTE O SEU BOM FUNCIONAMENTO;

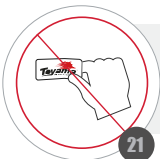
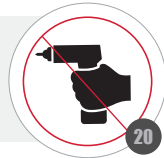

NEVER REMOVE THE DECALS THAT COME WITH THE PRODUCT;
NUNCA RETIRE LAS CALCOMANÍAS QUE ACOMPAÑAN EL PRODUCTO;
NUNCA REMOVA OS DECALQUES QUE ACOMPANHAM O PRODUTO;

WARNING / ATENCION / ATENÇÃO



CARES WHEN OPERATING YOUR LAWN MOWER / CUIDADOS AL FUNCIONAR SU CORTADOR / CUIDADOS AO OPERAR O SEU CORTADOR - V



GRASS CATCHER BAGS ARE SUBJECT TO WEAR OUT, DAMAGE AND DETERIORATION, WHICH MAY EXPOSE MOVING PARTS OR ALLOW OBJECTS TO BE THROWN. CHECK FREQUENTLY. WHEN STORING THE EQUIPMENT, ALWAYS MAKE SURE THAT THE GRASS CATCHER IS EMPTY;

LOS COLECTORES DE CÉSPED ESTÁN SUJETOS A DESGASTE, DAÑOS Y DETERIORO, LO QUE PUEDE EXPONER LAS PARTES MÓVILES O PERMITIR QUE LOS OBJETOS SEAN ARROJADOS. REVISE CON FRECUENCIA. AL GUARDAR EL EQUIPO, ASEGÚRESE SIEMPRE DE QUE EL COLECTOR DE CÉSPED ESTÁ VACÍO;

COLETORES DE GRAMA ESTÃO SUJEITOS A DESGASTE, DANOS E DETERIOÇÃO, O QUE PODE EXPOR AS PARTES MÓVEIS OU PERMITIR QUE OBJETOS SEJAM ARREMESSADOS. VERIFIQUE FREQUENTEMENTE. AO GUARDAR O EQUIPAMENTO, CERTIFIQUE-SE SEMPRE DE QUE O COLETOR DE GRAMA ESTÁ VAZIO;

**USING PERSONAL PROTECTIVE EQUIPMENT IS VERY IMPORTANT FOR SAFE WORK;
USAR EQUIPO DE PROTECCIÓN INDIVIDUAL ES MUY IMPORTANTE PARA UN TRABAJO SEGURO;
USAR EQUIPAMENTOS DE PROTEÇÃO INDIVIDUAL É MUITO IMPORTANTE PARA UM TRABALHO SEGURO;**



**DO NOT OPERATE IN WET AREAS OR UNDER RAIN;
NO OPERAR EN ÁREAS MOJADAS O BAJO LA LLUVIA;
NÃO OPERAR EM ÁREAS MOLHADAS OU SOB CHUVA;**

**DO NOT CUT IN REVERSE;
NO CORTE MARCHA ATRÁS;
NÃO CORTE DE RÉ;**



**ALWAYS DISCONNECT DE POWER CABLE BEFORE CLEANING DEBRIS FROM THE BLADE, AND BEFORE CHECKING, CLEANING, OR WORKING WITH THE LAWN MOWER;
SIEMPRE DESCONECTE LA TOMA CORRIENTE ANTES DE LIMPIAR LOS RESIDUOS DE LA CUCHILLA O ANTES DE UTILIZAR EL CORTADOR DE CÉSPED;
SEMPRE DESCONECTE O CABO ELECTRICO ANTES DE LIMPAR DETRITOS DA LÂMINA OU ANTES DE REALIZAR MANUTENÇÕES NO CORTADOR DE GRAMA;**

**ALWAYS KEEP NEAR THE NECESSARY TOOLS FOR PERIODIC CHECKS OR MAINTENANCE;
MANTENGA SIEMPRE CERCA LAS HERRAMIENTAS NECESARIAS PARA VERIFICACIONES O MANTENIMIENTO PERIÓDICO;
MANTENHA SEMPRE PRÓXIMO AS FERRAMENTAS NECESSÁRIAS PARA VERIFICAÇÕES OU MANUTENÇÕES PERIÓDICAS;**

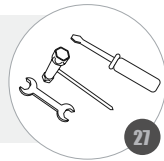

WARNING / ATENCION / ATENÇÃO



CARES WHEN OPERATING YOUR LAWN MOWER / CUIDADOS AL FUNCIONAR SU CORTADOR / CUIDADOS AO OPERAR O SEU CORTADOR - VI



KEEP FEET AND HANDS AWAY FROM THE CUTTING BLADE WHEN OPERATING;
MANTENGA EL PIE Y LA MANO LEJOS DE LA CUBIERTA MIENTRAS LA MAQUINAS ESTÉ FUNCIONANDO;
MANTENHA PÉS E MÃOS LONGE DA LÂMINA DE CORTE ENQUANTO A MAQUINA ESTA FUNCIONANDO;

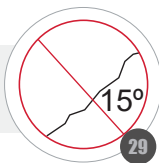

DO NOT OPERATE ON A SLOPE HIGHER THAN 15 DEGREES;
NO OPERE CON INCLINACIÓN SUPERIOR 15 GRADOS;
NÃO OPERE COM INCLINAÇÃO SUPERIOR 15º GRAUS ;



NEVER WEAR WIDE CLOTHING, SHORTS, OPEN SHOES, LOOSE HAIR, ETC. ALWAYS USE THE RECOMMENDED PROTECTIVE EQUIPMENT;
NUNCA UTILICE VESTIMENTAS ANCHAS, PANTALONES CORTOS, BERMUDAS, ZAPATOS ABIERTOS, PELO SUELTO, ETC. UTILICE SIEMPRE LOS EQUIPOS DE PROTECCIÓN RECOMENDADOS;
NUNCA UTILIZE VESTIMENTAS LARGAS, CALÇÕES, BERMUDAS, SAPATOS ABERTOS, CABELO SOLTO, ETC. UTILIZE SEMPRE OS EQUIPAMENTOS DE PROTEÇÃO RECOMENDADOS;

PAY ATTENTION TO WEAR OF PARTS. IF THERE IS ANY ABNORMALITY OF THE MACHINE, STOP THE OPERATION IMMEDIATELY AND CHECK THE MACHINE WITH CARE. TAKE THE MACHINE TO AN AUTHORIZED DEALER IF NECESSARY. NEVER OPERATE A MACHINE THAT IS NOT WORKING PROPERLY;

PRESTE ATENCIÓN AL DESGASTE DE PIEZAS. SI HAY ALGUNA ANORMALIDAD DE LA MÁQUINA, DETENER LA OPERACIÓN INMEDIATAMENTE Y COMPROBAR LA MÁQUINA CON CUIDADO. SI ES NECESARIO, LLEVE LA MÁQUINA A UN REPRESENTANTE AUTORIZADO. NUNCA UTILICE UNA MÁQUINA QUE NO ESTÉ EN BUENAS CONDICIONES DE USO;

PRESTE ATENÇÃO AO DESGASTE DE PEÇAS. SE HOUVER QUALQUER ANORMALIDADE DA MÁQUINA, PARAR A OPERAÇÃO IMEDIATAMENTE E VERIFICAR A MÁQUINA COM CUIDADO. SE NECESSÁRIO, LEVE A MÁQUINA A UM REPRESENTANTE AUTORIZADO. NUNCA OPERAR UMA MÁQUINA QUE NÃO ESTEJA EM BOAS CONDIÇÕES DE USO;

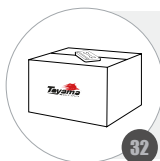

ALWAYS MAKE SURE TO INCLUDE THIS MANUAL WHEN SELLING, LENDING, OR TRANSFERRING OWNERSHIP OF THIS PRODUCT;
ASEGÚRESE SIEMPRE DE INCLUIR ESTE MANUAL CUANDO VENDA, PRESTE, O TRANSFERIA LA PROPIEDAD DE ESTE PRODUCTO;
CERTIFIQUE-SE SEMPRE DE INCLUIR ESTE MANUAL QUANDO VENDER, EMPRESTAR, OU TRANSFERIR A PROPRIEDADE DESTE PRODUTO;

WARNING / ATENCION / ATENÇÃO



BATTERY USE / USO DE LA BATERÍA / UTILIZAÇÃO DA BATERIA

ONLY RECHARGE WITH COMPATIBLE CHARGER, AN INADEQUATE CHARGER MAY CAUSE THE RISK OF FIRE;

RECARGUE SÓLO CON CARGADOR COMPATIBLE, UN CARGADOR INADECUADO PUEDE CAUSAR RIESGO DE INCENDIO;

RECARREGUE SOMENTE COM CARREGADORES COMPATIVAIS, UM CARREGADOR INADEQUADO PODE OCASIONAR RISCO DE INCENDIO;

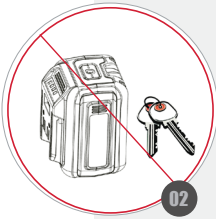
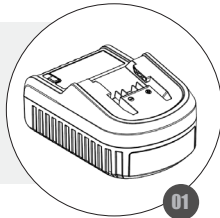

WHEN THE BATTERY IS NOT IN USE, KEEP IT AWAY FROM METAL OBJECTS, SUCH AS CLIPS, COINS AND KEYS, WHICH MAY CONNECT ONE TERMINAL TO ANOTHER, THE SHORT CIRCUIT MAY CAUSE BURN OR FIRE;

CUANDO LA BATERÍA NO ESTÉ EN USO, MANTÉNGALA ALEJADA DE OBJETOS METÁLICOS, COMO CLIPS, MONEDAS Y LLAVES, QUE PUEDEN CONECTAR UN TERMINAL A OTRO, EL CORTOCIRCUITO PUEDE CAUSAR QUEMADURAS O INCENDIO;

QUANDO A BATERIA NÃO ESTIVER EM USO, MANTENHA LONGE DE OBJETOS METÁLICOS, COMO CLIPES, MOEDAS E CHAVES, QUE PODEM CONECTAR UM TERMINAL A OUTRO, O CURTO-CIRCUITO PODE CAUSAR QUEIMADURAS OU INCÊNDIO;

DO NOT EXPOSE THE BATTERY TO EXCESSIVE TEMPERATURES, EXPOSURE TO FLAME OR TEMPERATURES ABOVE 130 DEGREES MAY CAUSE EXPLOSIONS;

NO EXPONGA LA BATERÍA A TEMPERATURAS EXCESIVAS, LA EXPOSICIÓN A LLAMA O TEMPERATURAS SUPERIORES A 130 GRADOS PUEDE CAUSAR EXPLOSIONES;

NÃO EXPONHA A BATERIA A TEMPERATURAS EXCESSIVAS, A EXPOSIÇÃO A CHAMAS OU ALTAS TEMPERATURAS POIS PODEM OCASIONAR EXPLOSÕES;



FOLLOW THE CHARGING INSTRUCTIONS AND DO NOT CHARGE THE BATTERY OUTSIDE THE SPECIFIED TEMPERATURE RANGE, IMPROPER CHARGING MAY DAMAGE THE BATTERY AND INCREASE THE RISK OF FIRE;

SIGA LAS INSTRUCCIONES DE CARGA Y NO CARGUE LA BATERÍA FUERA DEL RANGO DE TEMPERATURA ESPECIFICADA, UNA CARGA INADECUADA PUEDE DAÑAR LA BATERÍA Y AUMENTAR EL RIESGO DE INCENDIO;

SIGA AS INSTRUÇÕES DE CARREGAMENTO E NÃO CARREGUE A BATERIA FORA DA FAIXA DA TEMPERATURA ESPECIFICADA, O CARREGAMENTO INADEQUADO PODE DANIFICAR A BATERIA E AUMENTAR O RISCO DE INCENDIO;

WARNING / ATENCION / ATENÇÃO



USING THE BLADE / UTILIZANDO LA CUCHILLA DE CORTE / USANDO LÂMINA DE CORTE - I

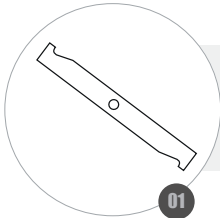

THE BLADE HAS EDGES AND CAN CAUSE ACCIDENTS, ALWAYS USE GLOVES;
*LA CUCHILLA TIENE ARISTAS Y PUEDE CAUSAR ACCIDENTES, SIEMPRE USE GUA-
TES;*
A LÂMINA POSSUI ARESTAS E PODE CAUSAR ACIDENTES, SEMPRE UTILIZE LUVAS;

ALWAYS KEEP THE BLADE SET SCREW SECURELY IN PLACE;
MANTENGA EL TORNILLO DE FIJACIÓN DE LA CUCHILLA SIEMPRE BIEN APRETADO;
MANTENHA O PARAFUSO DE FIXAÇÃO DA LÂMINA SEMPRE BEM APERTADO;

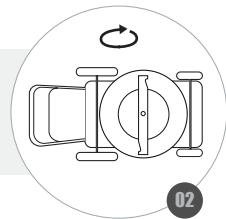

THE VIBRATION IS THE RESULT OF A BLADE THAT IS NOT PROPERLY BALANCED;
*LA VIBRACIÓN ES EL RESULTADO DE UNA CUCHILLA QUE NO ESTÁ CORRECTAMEN-
TE EQUILIBRADA;*
*A VIBRAÇÃO É O RESULTADO DE UMA LÂMINA QUE NÃO ESTÁ CORRETAMENTE
EQUILIBRADA;*

DO NOT SHARPEN THE BLADE WHILE IT IS MOUNTED ON THE MACHINE;
NO AFILE LA CUCHILLA MIENTRAS ESTÁ MONTADA EN LA MÁQUINA;
NÃO AFIE A LÂMINA ENQUANTO ELA ESTÁ MONTADA NA MÁQUINA;

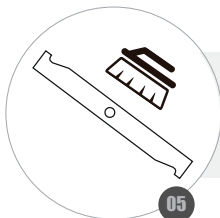

TO CLEAN THE BLADE USE SOAP, WATER AND A BRUSH;
PARA LIMPIAR LA CUCHILLA UTILICE JABÓN, AGUA Y UN CEPILLO;
PARA LIMPAR A LÂMINA UTILIZE SABÃO, ÁGUA E UMA ESCOVA;

USING THE CUTTING BLADE / UTILIZANDO LA CUCHILLA DE CORTE / USANDO LÂMINA DE CORTE - II

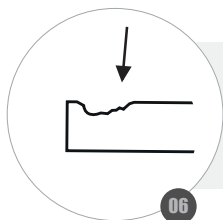

IF THE BLADE IS WARPED, CRACKED, CRUMPLED OR OTHERWISE DAMAGED, REPLACE IT;

SI LA HOJA ESTÁ TRABADA, CON GRIETAS, AMASADOS U OTRAS AVERÍAS, SUSTITUIRLA;

SE A LÂMINA ESTIVER EMPENADA, COM RACHADURAS, AMASSADOS OU OUTRAS AVARIAS, SUBSTITUA-A;

USE A FILE TO SHARPEN THE BLADE, ENSURING THAT BOTH SIDES ARE SHARPENED THE SAME;
UTILICE UN LIMA PARA AFILAR LA CUCHILLA, GARANTIZANDO QUE LOS DOS LADOS SEAN AFILADOS IGUALES;
UTILIZE UMA LIMA PARA AFIAR A LÂMINA, GARANTINDO QUE OS DOIS LADOS SEJAM AFIADOS IGUAIS;

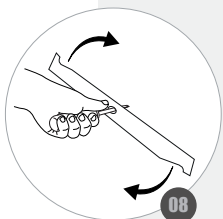
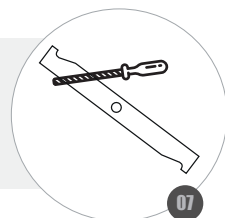

MAKE SURE THE BLADE IS BALANCED. USE A SCREWDRIVER AND KEEP THE BLADE PARALLEL TO THE HORIZONTAL PLANE. THE BALANCED BLADE WILL BE PARALLEL TO THE GROUND, OTHERWISE THE HEAVY SIDE WILL ROTATE TOWARD THE GROUND. SHARPEN THE HEAVY SIDE UNTIL THE BLADE IS BALANCED;
ASEGÚRESE DE QUE LA HOJA ESTÁ BALANCEADA. UTILICE UN DESTORNILLADOR Y MANTENGA LA CUCHILLA PARALELA AL PLANO HORIZONTAL. LA LÂMINA BALANCEADA QUEDARÁ PARALELA AL SUELO, DE LO CONTRARIO, EL LADO PESADO GIRARÁ HACIA EL SUELO. AFILA EL LADO PESADO HASTA QUE LA CUCHILLA ESTÉ EQUILIBRADA;

CERTIFIQUE-SE QUE A LÂMINA ESTÁ BALANCEADA. UTILIZE UMA CHAVE DE FENDA E MANTENHA A LÂMINA PARALELA AO PLANO HORIZONTAL. A LÂMINA BALANCEADA FICARÁ PARALELA AO CHÃO, CASO CONTRÁRIO, O LADO PESADO IRÁ GIRAR EM DIREÇÃO AO CHÃO. AFIE O LADO PESADO ATÉ A LÂMINA FICAR EQUILIBRADA;

**INSPECTION BEFORE OPERATING / INSPECCIÓN ANTES DEL FUNCIONAMIENTO /
INSPEÇÃO ANTES DO FUNCIONAMENTO- I**



**CHECK FOR SIGNS OF MALFUNCTION;
VERIFIQUE SI EXISTEN SEÑALES DE DAÑOS;
VERIFIQUE SE EXISTEM SINAIS DE AVARIAS;**

IF THE POWER CABLE IS DAMAGED, IT MUST BE REPLACED BY THE MANUFACTURER

**OR AUTHORIZED AGENT OR QUALIFIED PERSON TO AVOID RISK;
SI EL CABLE DE ALIMENTACIÓN ESTÁ DAÑADO, DEBE SER REEMPLAZO POR EL FABRI-
CANTE O AGENTE AUTORIZADO O PERSONA CALIFICADA PARA EVITAR RIESGOS;
SE O CABO DE ALIMENTAÇÃO ESTÁ DANIFICADO, ELE DEVE SER SUBSTITUÍDO PELO FA-
BRICANTE OU AGENTE AUTORIZADO OU PESSOA QUALIFICADA, A FIM DE EVITAR RISCO;**

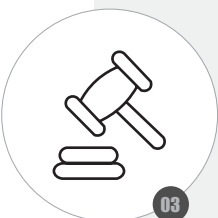

**ACCORDING TO BRAZILIAN STANDARDS, IT IS NECESSARY TO INSTALL A RESIDUAL
CURRENT DEVICE IN ELECTRICAL INSTALLATIONS. THE DEVICE PROTECTS THE USER
AGAINST THE RISK OF ELECTRIC SHOCK, WITH A CURRENT OF 30 MA. CONSULT AN
ELECTRICIAN AND CHECK WHETHER YOUR ELECTRICAL INSTALLATION HAS THIS TYPE
OF PROTECTION**

**SEGÚN LAS NORMAS BRASILEÑAS, ES NECESARIO INSTALAR UN DISPOSITIVO DE COR-
RIENTE RESIDUAL (RCD) EN INSTALACIONES ELÉCTRICAS. EL DISPOSITIVO "RCD" PRO-
TEGE AL USUARIO CONTRA RIESGOS DE DESCARGA ELÉCTRICA, CON UNA CORRIENTE
DE DISPARO NO SUPERIOR A 30MA. CONSULTA A UN ELECTRICISTA Y COMPRUEBA SI
TU INSTALACIÓN ELÉCTRICA TIENE ESTE TIPO DE PROTECCIÓN;
DE ACORDO COM A NORMA BRASILEIRA, É NECESSÁRIO A INSTALAÇÃO DE UM DISPO-
SITIVO DE CORRENTE RESIDUAL (RCD) NAS INSTALAÇÕES ELÉTRICAS. O DISPOSITIVO
"RCD" PROTEGE O USUÁRIO CONTRA OS RISCOS DE CHOQUE ELÉTRICO, COM UMA
CORRENTE DE DESARME NÃO SUPERIOR A 30MA. CONSULTE UM ELETRICISTA E VERIFI-
QUE SE SUA INSTALAÇÃO ELÉTRICA POSSUI ESTE TIPO DE PROTEÇÃO;**

WARNING / ATENCION / ATENÇÃO

**MAKE PERIODIC INSPECTIONS TO ENSURE SAFE AND EFFICIENT OPERATION / FOR A COMPLETE INSPECTION OF
OUR MACHINE, PLEASE CONTACT A DEALER.**

**HACER INSPECCIONES PERIÓDICAS PARA GARANTIZAR LA OPERACIÓN SEGURA Y EFICIENTE / PARA UNA INSPECCI-
ÓN COMPLETA DE SU MÁQUINA, POR FAVOR CONTACTE A UN DISTRIBUIDOR.**

**FAZER INSPEÇÕES PERIÓDICAS PARA GARANTIR A OPERAÇÃO SEGURA E EFICIENTE / PARA UMA INSPEÇÃO COMPLE-
TA DA SUA MÁQUINA, FAVOR ENTRAR EM CONTATO COM UM REVENDEDOR.**



**INSPECTION BEFORE OPERATING / INSPECCIÓN ANTES DEL FUNCIONAMIENTO /
INSPEÇÃO ANTES DO FUNCIONAMENTO- II**

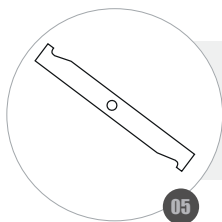

CHECK THE CONDITION OF THE BLADE;
VERIFIQUE LAS CONDICIONES DE LA CUCHILLA;
VERIFIQUE AS CONDIÇÕES DA LÂMINA DE CORTE;

VERIFY TIGHTNESS OF NUTS AND BOLTS;
VERIFIQUE EL APRIETO DE LAS TUERCAS Y TORNILLOS;
VERIFIQUE O APERTO DE PORCAS E PARAFUSOS;

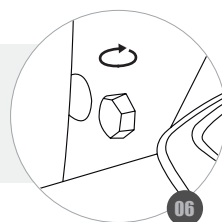

CHECK THE CORRECT FIT OF COVERS AND CAPS;
VERIFIQUE EL ENCAJE CORRECTO DE CARCAZAS Y TAPAS;
VERIFIQUE O ENCAIXE CORRETO DE CARÇAÇAS E TAMPAS;

WARNING / ATENCION / ATENÇÃO

PREVENTIVE MAINTENANCE ENSURES PERFECT OPERATION AND LONGER ENGINE LIFE.

EL MANTENIMIENTO PREVENTIVO GARANTIZA EL PERFECTO FUNCIONAMIENTO Y MAYOR VIDA ÚTIL DEL MOTOR.
A MANUTENÇÃO PREVENTIVA GARANTE O PERFEITO FUNCIONAMENTO E MAIOR VIDA ÚTIL DO MOTOR.



MOWER ASSEMBLY / MONTAJE DEL CORTADOR / MONTAGEM DO CORTADOR- I

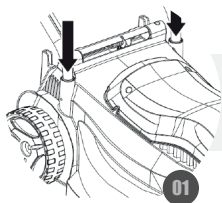

FIT THE TWO LOWER RODS INTO THE BODY OF THE LAWN MOWER;
MONTAR LOS DOS EJES EN EL CUERPO DEL CORTACÉSPED ;
ENCAIXE AS DUAS HASTES INFERIORES NO CORPO DO CORTADOR DE GRAMA;

FIT THE UPPER ROD INTO THE LOWER ONES. MAKE SURE THE HOLES ARE ALIGNED AND SECURE THE ASSEMBLY USING WING NUTS AND SCREWS. TIGHTEN THE NUTS;
ENCAJE LA VARILLA SUPERIOR EN LAS INFERIORES. ASEGÚRESE DE QUE LOS ORIFICIOS ESTÁN ALINEADOS Y FIJE EL CONJUNTO CON TUERCAS DE MARIPOSA Y PERNOS.

APRIETE LAS TUERCAS;
ENCAIXE A HASTE SUPERIOR NAS INFERIORES. CERTIFIQUE-SE DE ALINHAR OS FUEOS E FIXE O CONJUNTO POR MEIO DE PORCAS BORBOLETAS E PARAFUSOS. APERTE AS PORCAS;

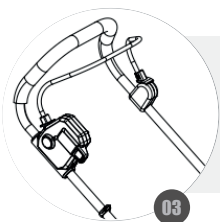
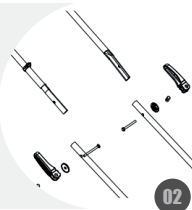

MOUNT THE DRIVE SWITCH ON THE TOP ROD. MAKE SURE THE SWITCH IS PROPERLY FITED;

MONTE EL INTERRUPTOR DE ACCIONAMIENTO EN LA VARILLA SUPERIOR. ASEGÚRESE DE QUE EL INTERRUPTOR ESTÉ BIEN ASENTADO;

MONTE O INTERRUPTOR DE ACIONAMENTO NA HASTE SUPERIOR. CERTIFIQUE-SE DE QUE O INTERRUPTOR ESTEJA DEVIDAMENTE ENCAIXADO;

WARNING / ATENCION / ATENÇÃO

POORLY FASTENED HANDLE CAN CAUSE ACCIDENTS / WHEN SHORTENING OR LENGTHENING THE HANDLE, BE CAREFUL NOT TO DAMAGE THE CABLES / THE CABLE BEND WILL NOT WORK CORRECTLY.

UN ALZA MAL FIJADA PUEDE OCASIONAR ACCIDENTES / AL ACORTAR O ALARGAR EL ASA, TENGA CUIDADO DE NO DAÑAR LOS CABLES / EL CABE DOBLADO NO FUNCIONARÁ CORRECTAMENTE.

A ALÇA MAL FIXADA PODE CAUSAR ACIDENTES / QUANDO ENCURTAR OU ALONGAR A ALÇA, TENHA CUIDADO PARA NÃO DANIFICAR OS CABOS / O CABO DOBRADO NÃO IRÁ FUNCIONAR CORRETAMENTE.



MOWER ASSEMBLY / MONTAJE DEL CORTADOR / MONTAGEM DO CORTADOR- II

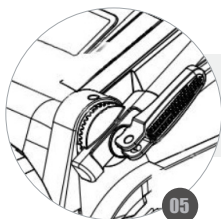

PLACE AND TIGHTEN THE CLIP ON BOTH LOWER RODS;
COLOQUE Y APRIETE LOS HORQUILLAS DE AMBAS VARILLAS INFERIORES;
COLOCAR E APERTAR OS GRAMPOS DE AMBAS AS HASTES INFERIORES;

INSERT THE HANDLE INTO THE SLOTS ON THE PICK-UP AND TIGHTEN TO LOCK IT;
INSERTE EL MANGO EN LAS RANURAS DEL RECOGEDOR Y APRIÉTELO PARA BLOQUEARLO;

INSIRA A ALÇA NOS ENCAIXES DO RECOLHEDOR E APERTE PARA TRAVÁ-LA;

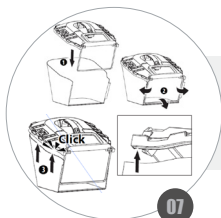
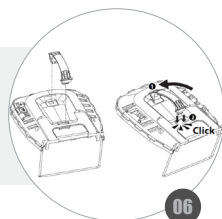

MOUNT THE BAG ON THE COLLECTOR;
MONTE LA BOLSA EN EL COLECTOR;
MONTE A BOLSA NO COLETOR;

RAISE THE PROTECTIVE COVER, ALIGN THE COLLECTOR COUPLINGS AND TIGHTEN;
LEVANTE LA CUBIERTA PROTECTORA, ALINEE LOS ACOPLAMIENTOS DEL PICK-UP Y APRIETE;

LEVANTE A TAMPÁ DE PROTEÇÃO, ALINHE OS ENGATES DO RECOLHEDOR E APERTE;

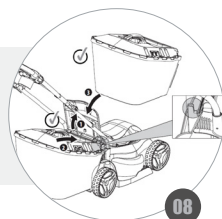

WARNING / ATENCION / ATENÇÃO



USING THE LAWNMOWER WITH THE GRASS CATCHER BAG / UTILIZANDO EL CORTAR DE CÉSPED CON RECOGEDOR / USANDO O CORTADOR DE GRAMA COM COLETOR

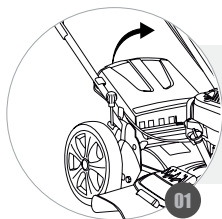

LIFT THE BACK COVER FIXED ON THE CUTTER;
LEVANTE LA CUBIERTA TRASERA FIJA EN EL CORTADOR;
LEVANTE A TAMPA TRASEIRA FIXA NO CORTADOR;

INSERT THE GRASS CATCHER BAG, FITTING IT CORRECTLY INTO THE LAWN MOWER;
INTRODUZCA EL RECOGEDOR, ENCAJÁNDOLO CORRECTAMENTE EN EL CORTADOR;
INTRODUZA CUIDADOSAMENTE O COLETOR ENCAIXANDO CORRETAMENTE NO CORTADOR;

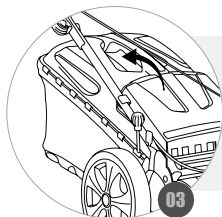
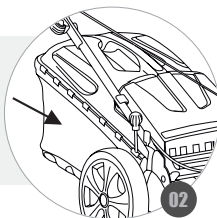

GENTLY RELEASE THE BACK COVER OVER THE GRASS CATCHER BAG;
SUELTE SUAVEMENTE LA CUBIERTA TRASERA SOBRE EL RECOGEDOR;
SOLTE SUAVEMENTE A TAMPA TRASEIRA SOBRE O COLETOR;

WARNING / ATENCION / ATENÇÃO

BEFORE OPERATING THE LAWN MOWER, MAKE SURE THE GRASS CATCHER BAG IS FIT PROPERLY/ VERIFY IF PURCHASED MODEL IS EQUIPPED WITH THE GRASS CATCHER BAG .

ANTES DE OPERAR EL CORTADOR, ASEGÚRESE QUE EL RECOGEDOR ENCAJE CORRECTAMENTE / CONSULTE SI EL MODELO ADQUIRIDO ESTÁ EQUIPADO CON EL COLECTOR.

ANTES DE OPERAR O CORTADOR, CERTIFIQUE-SE DO CORRETO ENCAIXE DO COLETOR / CONSULTE SE MODELO ADQUIRIDO É EQUIPADO COM O COLETOR



ADJUSTING THE CUTTING HEIGHT / AJUSTE LA ALTURA DEL CORTE / AJUSTE DA ALTURA DE CORTE

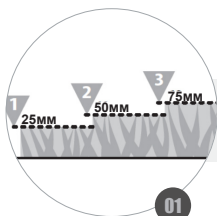

CHOOSE THE HEIGHT BEFORE START THE WORK;
ELIJA LA ALTURA QUE DESEA TRABAJAR;
ESCOLHA A ALTURA QUE IRA REALIZAR O TRABALHO;

ADJUST THE HEIGHT OF ONE OF THE PAIRS OF WHEELS ACCORDING TO THE DESIRED CUTTING HEIGHT

AJUSTE LA ALTURA DE UNO DE LOS PARES DE RUEDAS SEGÚN LA ALTURA DE CORTE DESEADA;
REGULE A ALTURA DE UM DOS PARES DE RODAS CONFORME À ALTURA DE CORTE DESEJADA;

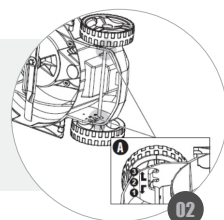

ADJUST THE HEIGHT OF THE OTHER PAIR OF WHEELS;
AJUSTE LA ALTURA DEL OTRO PAR DE RUEDAS;
REGULE A ALTURA DO OUTRO PAR DE RODA

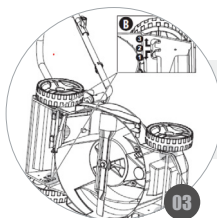

WARNING / ATENCION / ATENÇÃO

MAKE SURE BOTH SIDES OF THE SHOFT ARE AT THE SAME HEIGHT.

ASEGURE-SE DE QUE DOS DOS LAOS DEL EJE ESTÁN EN LA MISMA ALTURA.

CERTIFIQUE-SE DE QUE AMBOS OS LADOS DO EIXO ESTÃO NA MESMA ALTURA.



OPERATING THE EQUIPMENT/ OPERANDO EL EQUIPO / OPERANDO O EQUIPAMENTO - I

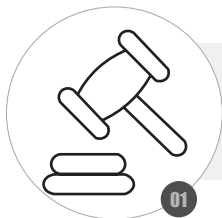

BEFORE USING THE MACHINE, CONSULT THE SAFETY STANDARDS AND USE THE RECOMMENDED SAFETY EQUIPMENT;
ANTES DE UTILIZAR LA MÁQUINA, CONSULTE LAS NORMAS DE SEGURIDAD Y UTILICE EL EQUIPO DE SEGURIDAD RECOMENDADO;
ANTES DE UTILIZAR A MÁQUINA, CONSULTE AS NORMAS DE SEGURANÇA E UTILIZE OS EQUIPAMENTOS DE SEGURANÇA RECOMENDADOS;

WITH THE EQUIPMENT TURNED OFF AND THE ELECTRICAL CORD REMOVED FROM THE SOCKET, ADJUST THE CUTTING HEIGHT. MAKE SURE BOTH SIDES OF THE SHAFT ARE AT THE SAME HEIGHT;

CON EL EQUIPO APAGADO Y EL CABLE ELÉCTRICO DESCONECTADO DEL ENCHUFE, AJUSTE LA ALTURA DE CORTE. ASEGÚRESE DE QUE AMBOS LADOS DEL EJE ESTÉN A LA MISMA ALTURA;

COM O EQUIPAMENTO DESLIGADO E COM O CORDÃO ELÉTRICO RETIRADO DA TOMADA, AJUSTE A ALTURA DE CORTE. CERTIFIQUE-SE DE QUE AMBOS OS LADOS DO EIXO ESTÃO NA MESMA ALTURA;

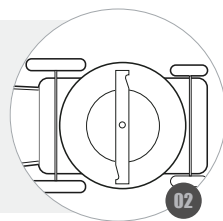

POSITION YOURSELF BEHIND THE LAWN MOWER;
COLOQUESE DETRÁS DEL CORTADOR DE CÉSPED;
POSICIONE-SE ATRÁS DO CORTADOR DE GRAMA;

WARNING / ATENCION / ATENÇÃO

THE CUTTING BLADE WILL ROTATE WHEN THE ENGINE IS STARTED / NEVER PLACE YOUR FEET OR HANDS UNDER THE MOWER.

LA CUCHILLA DE CORTE GIRARÁ AL ENCENDER EL MOTOR / NUNCA COLOQUE LOS PIES O LAS MANOS DEBAJO DE LA CORTADORA.

A LÂMINA DE CORTE IRÁ GIRAR AO LIGAR O MOTOR / NUNCA COLOQUE SEUS PES OU MAOS EM BAIXO DO CORTADOR.



OPERATING THE EQUIPMENT/ OPERANDO EL EQUIPO / OPERANDO O EQUIPAMENTO- II

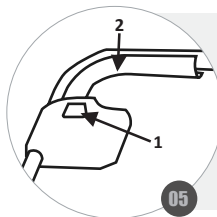

TO OPERATE THE MACHINE, PRESS THE SWITCH SAFETY LOCK (1) AND, WITH IT PRESSED, ACTIVATE THE SWITCH (2), HOLDING IT UNTIL THE END OF THE OPERATION;

PARA OPERAR LA MÁQUINA, PRESIONE EL BLOQUEO DE SEGURIDAD DEL INTERRUPTOR (1) Y, CON ÉL PRESIONADO, ACTIVE EL INTERRUPTOR (2), MANTENIÉNDOLO HASTA EL FINAL DE LA OPERACIÓN;

PARA OPERAR A MÁQUINA, DEVE-SE APERTAR A TRAVA DE SEGURANÇA DO INTERRUPTOR (1) E, COM A MESMA PRESSIONADA, ACIONAR O INTERRUPTOR (2), SEGURANDO-O ATÉ O FINAL DA OPERAÇÃO;

TO TURN OFF THE MACHINE, RELEASE THE SWITCH AND WAIT FOR A FEW SECONDS UNTIL THE BLADE STOPS ROTATING. DISCONNECT THE MACHINE FROM THE ELECTRICAL NETWORK;

PARA APAGAR LA MÁQUINA, SUELTE EL INTERRUPTOR Y ESPERE UNOS SEGUNDOS HASTA QUE LA CUCHILLA DEJE DE GIRAR. DESCONECTE LA MÁQUINA DE LA RED ELÉCTRICA;

PARA DESLIGAR A MÁQUINA, SOLTE O INTERRUPTOR E ESPERE, POR ALGUNS SEGUNDOS, ATÉ QUE A LÂMINA PARE DE GIRAR. DESCONECTE A MÁQUINA DA REDE ELÉTRICA;

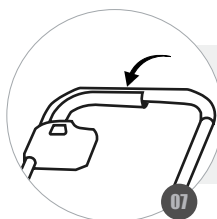
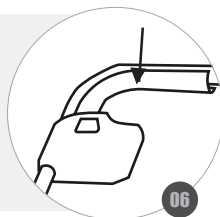

TO DISABLE THE EQUIPMENT, RELEASE THE SECURITY LEVER;

PARA DESACTIVAR EL EQUIPO, SUELTE LA PALANCA DE SEGURIDAD;

PARA DESATIVAR O EQUIPAMENTO, SOLTE A ALAVANCA DE SEGURANÇA;

WARNING / ATENCION / ATENÇÃO



MAINTENANCE SCHEDULE / CRONOGRAMA DE MANTENIMIENTO / CRONOGRAMA DE MANUTENÇÃO - I



KEEP THE AIR INTAKE CLEAN AND VENTILATION HOLES FREE OF DEBRIS TO PREVENT THE ENGINE FROM OVERHEATING;
MANTENGA LA ENTRADA DE AIRE LIMPIA Y LOS ORIFICIOS DE VENTILACIÓN LIBRES DE RESIDUOS PARA EVITAR EL SOBRECALENTAMIENTO DEL MOTOR;
MANTENHA A ENTRADA DE AR LIMPA E OS ORIFÍCIOS DE VENTILAÇÃO LIVRES DE DETRITOS PARA PREVENIR O SOBREAQUECIMENTO DO MOTOR;

CLEAN WITH A SPONGE AND A LITTLE SOAP. DO NOT USE A RUNNING WATER HOSE OR OTHER CLEANING LIQUIDS;

LIMPIAR CON UNA ESPONJA Y UN POCO DE JABÓN. NO UTILICE MANGUERA DE AGUA CORRIENTE U OTROS LÍQUIDOS DE LIMPIEZA;
LIMPE COM UMA ESPONJA E UM POUCO DE SABÃO. NÃO UTILIZE MANGUEIRA DE ÁGUA CORRENTE OU OUTROS LÍQUIDOS PARA LIMPEZA;



IF THE LAWN DOES NOT WORK, TURN THE SWITCH TO THE OFF POSITION AND DISCONNECT THE EXTENSION CORD, FIRST FROM THE ELECTRICAL OUTLET, THEN FROM THE LAWN. INSPECT THE SOURCE AND CHECK WHETHER IT IS ENERGIZED OR HAS BLOWN FUSES OR DISCONNECTED SWITCHES. IF IT STILL DOES NOT OPERATE, TAKE THE CHAINSAW TO AN AUTHORIZED TECHNICAL ASSISTANCE CENTER;

SI EL CORTADOR NO FUNCIONA, MUEVA EL INTERRUPTOR A LA POSICIÓN DE APAGADO Y DESCONECTE EL CABLE DE EXTENSIÓN, PRIMERO DE LA TOMA, LUEGO DEL CORTADOR. INSPECCIONE LA FUENTE Y COMPRUEBE SI ESTÁ ENERGIZADA O TIENE FUSIBLES FUNDIDOS O INTERRUPTORES DESCONECTADOS. SI AÚN NO FUNCIONA LLEVE LA MOTOSIERRA A UN CENTRO DE ASISTENCIA TÉCNICA AUTORIZADO;

SE O CORTADOR NÃO FUNCIONA, COLOQUE O INTERRUPTOR NA POSIÇÃO DESLIGADO E DESCONECTE O CABO DE EXTENSÃO, PRIMEIRO DA TOMADA DE ELETRICIDADE, DEPOIS DO CORTADOR. INSPECIONE A FONTE E VERIFIQUE SE ESTÁ ENERGIZADA OU HÁ FUSÍVEIS QUEIMADOS OU INTERRUPTORES DESCONECTADOS. SE SEGUIR NÃO OPERANDO, LEVE A ELETROSSERRA EM UMA ASSISTÊNCIA TÉCNICA AUTORIZADA;

WARNING / ATENCION / ATENÇÃO



MAINTENANCE SCHEDULE / CRONOGRAMA DE MANTENIMIENTO / CRONOGRAMA DE MANUTENÇÃO - II

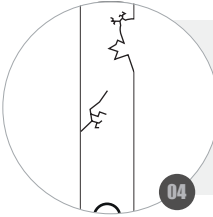

CHECK THE CONDITION OF THE CUTTING BLADE. IF IT IS WORN, BROKEN OR CRACKED, IT MUST BE REPLACED;

VERIFIQUE EL ESTADO DE LA CUCHILLA DE CORTE. SI ESTÁ DESGASTADO, ROTO O AGRIETADO HAY QUE SUSTITUIRLO;

VERIFIQUE O ESTADO DA LÂMINA DE CORTE. CASO A MESMA ESTEJA GASTA, COM QUEBRAS OU TRINCAS, É NECESSÁRIO TROCÁ-LA;

TO CHANGE THE BLADE, YOU MUST WEAR GLOVES. FOLLOW THE INSTRUCTIONS IN THE NEXT PAGE;
PARA CAMBIAR LA CUCHILLA ES NECESARIO UTILIZAR GUANTES. SIGA LAS INSTRUCCIONES EN LA SIGUIENTE PÁGINA;

PARA TROCAR A LÂMINA É NECESSÁRIO UTILIZAR LUVAS. SIGA AS INTRUÇÕES NA PROXIMA PAGINA;



WARNING / ATENCION / ATENÇÃO



REPLACING THE BLADE / CAMBIANDO LA CUCHILLA / TROCANDO A LÂMINA DE CORTE- I

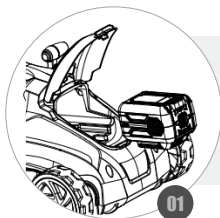

ALWAYS BEFORE CARRYING OUT MAINTENANCE PROCEDURES, MAKE SURE THE MOWER THERE IS NO BATTERY;

SIEMPRE ANTES DE REALIZAR PROCEDIMIENTOS DE MANTENIMIENTO, ASEGURARSE DE QUE EL CORTADOR NO HAY BATERÍA;
SEMPRE ANTES DE REALIZAR OS PROCEDIMENTOS DE MANUTENÇÃO, CERTIFIQUE SE QUE O CORTADOR ESTA SEM A BATERIA;

STAND THE MACHINE UPRIGHT, TO GET ACCESS TO THE BLADE;
COLOQUE LA MÁQUINA EN POSICIÓN VERTICAL, PARA OBTENER ACCESO A LA CUCHILLA;
POSICIONE A MÁQUINA NA VERTICAL, PARA TER ACESSO A LÂMINA;

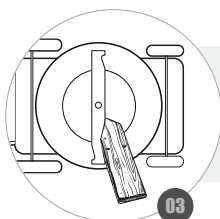
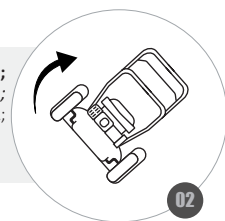

LOCK THE BLADE, YOU CAN USE A PIECE OF WOOD AS A SUPPORT TO BLOCK;
FIJE LA CUCHILLA, SE PUEDE USAR UN PEDAZO DE MADERA COMO SOPORTE PARA TRABAR;
PRENDA A LÂMINA, PODE-SE USAR UM PEDAÇO DE MADEIRA COMO SUPORTE PARA TRAVAR;

WITH A WRENCH, REMOVE THE BOLT THAT SECURES THE BLADE;
CON UNA LLAVE, RETIRE EL TORNILLO QUE SUJETA LA CUCHILLA;
COM UMA CHAVE, REMOVA O PARAFUSO QUE PRENDE A LÂMINA;

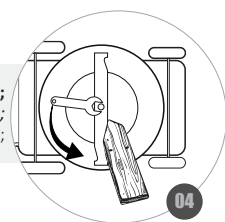

WARNING / ATENCION / ATENÇÃO

PAY ATTENTION TO THE CORRECT CUTTING DIRECTION BEFORE ASSEMBLY / WEAR PROTECTIVE GLOVES.

EN EL SENTIDO CORRECTO DEL CORTE ANTES DEL MONTAJE / USE GUANTES DE PROTECCIÓN.

ATENTE-SE AO SENTIDO CORRETO DO CORTE ANTES DA MONTAGEM / USE LUVAS DE PROTEÇÃO.



REPLACING THE BLADE / CAMBIANDO LA CUCHILLA / TROCANDO A LÂMINA DE CORTE - II

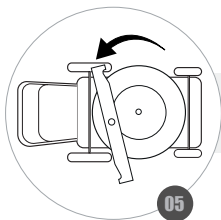

REMOVE THE BLADE AND PERFORM MAINTENANCE OR CHANGE;
RETIRE LA CUCHILLA Y REALICE EL MANTENIMIENTO O EL CAMBIO;
RETIRE A LÂMINA E REALIZE A MANUTENÇÃO OU TROCA;

TO REINSTALL THE BLADE, USE THE ORIGINAL SCREW BY TIGHTENING IT AND USING A SUITABLE WRENCH;
PARA VOLVER A COLOCAR LA CUCHILLA, UTILICE EL TORNILLO ORIGINAL, APRETANDO FIRMEMENTE Y UTILIZANDO UNA LLAVE ADECUADA;
PARA RECOLOCAR A LÂMINA, UTILIZE O PARAFUSO ORIGINAL, APERTANDO FIRMEMENTE E UTILIZANDO UMA CHAVE ADEQUADA;

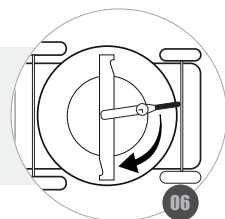

RETURN THE LAWN MOWER TO THE GROUND;
COLOQUE EL CORTADOR DE GRAMA NUEVAMENTE EN EL SUELO;
RETORNE O CORTADOR DE GRAMA AO SOLO;

WARNING / ATENCION / ATENÇÃO

PAY ATTENTION TO THE CORRECT CUTTING DIRECTION BEFORE ASSEMBLY / AFTER SHARPENING THE BLADE, CHECK THE CORRECT BALANCING / NEVER MOUNT THE BLADE UNBALANCED / ALWAYS WEAR GLOVES FOR THE CHANGE, THE BLADE CAN CUT / REPLACE THE BLADE WHENEVER IT IS DAMAGED / A TORQUE OF 35 N.m IS RECOMMENDED TO TIGHTEN THE CUTTING BLADE.

PRESTA ATENCIÓN AL SENTIDO CORRECTO DEL CORTE ANTES DE FUNCIONAR / DESPUÉS DE AFILAR LA HOJA, COMPRUEBE EL BALANCE CORRECTO / NUNCA MONTE LA HOJA DESBALANCEADA / UTILICE SIEMPRE GUANTES PARA EL CAMBIO, LA CUCHILLA PUEDE CORTAR / SUSTITUIR LA HOJA SIEMPRE QUE ESTÉ DAÑADA / SE RECOMIENDA UN TORQUE DE 35 N.m PARA APRETAR LA CUCHILLA DE CORTE.

ATENTE-SE AO SENTIDO CORRETO DO CORTE ANTES DE OPERAR / APÓS AFIAR A LÂMINA, VERIFIQUE O BALANCEAMENTO CORRETO / NUNCA MONTE A LÂMINA DESBALANCEADA / UTILIZE SEMPRE LUVAS PARA A TROCA, A LÂMINA PODE CORTAR / SUBSTITUA A LÂMINA SEMPRE QUE ESTIVER DANIFICADA / RECOMENDA-SE UM TORQUE DE 35 N.m PARA APERTAR A LÂMINA DE CORTE



CLEANING THE LAWN MOWER / LIMPIEZA DEL CORTADOR / LIMPEZA DO CORTADOR

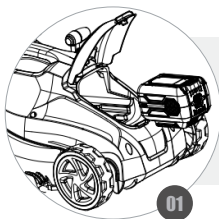

BEFORE CARRYING OUT ANY WORK ON THE MOWER, REMOVE THE BATTERY;
ANTES DE REALIZAR CUALQUIER TRABAJO EN EL CORTACÉSPED, RETIRE EL BATERÍA;
ANTES DE QUALQUER TRABALHO COM O CORTADOR, REMOVA A BATERIA;

PLACE ON LEVEL GROUND WITH THE MOWER RESTED ON THE GROUND AND FREE OF OBJECTS THAT CAN BE THROWN;

COLOCAR EN UN TERRENO LLANO CON LA CORTADORA APOYADA EN EL SUELO Y LIBRE DE OBJETOS QUE PUEDAN SER LANZADOS;;

COLOQUE EM UM TERRENO NIVELADO COM O CORTADOR APOIADO NO CHÃO E LIVRE DE OBJETOS QUE POSSAM SER ARREMESSADOS;



USE A SPONGE AND A LITTLE SOAP. DO NOT USE A RUNNING WATER HOSE OR OTHER CLEANING LIQUIDS;

UTILIZE UNA ESPONJA Y UN POCO DE JABÓN. NO UTILICE MANGUERA DE AGUA CORRIENTE U OTROS LÍQUIDOS DE LIMPIEZA;

USE UMA ESPONJA E UM POUCO DE SABÃO. NÃO UTILIZE MANGUEIRA DE ÁGUA CORRENTE OU OUTROS LÍQUIDOS PARA LIMPEZA;



CLEAN THE BOTTOM OF THE MACHINE. MAKE SURE THE BLADE IS BE STOPPED AND BE CAREFUL NOT TO CUT YOURSELF;

LIMPIAR LA PARTE INFERIOR DE LA MÁQUINA. ASEGÚRESE DE QUE LA HOJA ESTÉ QUIETA Y TENGA CUIDADO DE NO CORTARSE;

COMECE PELA PARTE EXTENA DO CORTADOR, DEPOIS LIMPE A LAMINA E EM SEGUIDA DEMAIS PARTES NECESSARIAS;



WARNING / ATENCION / ATENÇÃO



CLEANING THE GRASS CATCHER BAG / LIMPIEZA DEL RECOGEDOR / LIMPEZA DO COLETOR DE GRAMA - I

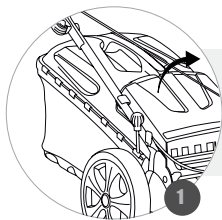

RAISES THE BACK COVER;
LEVANTE LA CUBIERTA TRASERA;
LEVANTE A TAMPA TRASEIRA;

MOVE THE MANIFOLD SLIGHTLY UP;
MUEVA EL COLECTOR LEVEMENTE HACIA ARRIBA;
MOVA O COLETOR LEVEMENTE PARA CIMA;

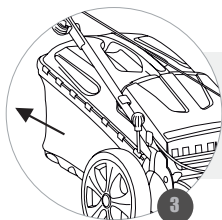
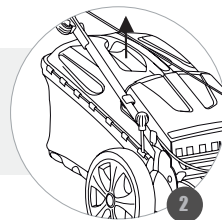

TILT IT GENTLY BACK AND REMOVE IT;
INCLÍNELO SUAVEMENTE HACIA ATRÁS Y QUITÉLO;
INCLINE-O SUAVEMENTE PARA TRÁS E REMOVA-O;

CAREFULLY LOWER THE BACK COVER;
BAJE SUAVEMENTE LA CUBIERTA TRASERA;
ABAIXE CUIDADOSAMENTE A TAMPA TRASEIRA;

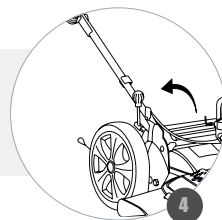

EMPTY THE MANIFOLD IN A SUITABLE LOCATION;
VACIE EL COLECTOR EN UN LUGAR ADECUADO;
ESVAZIE O COLETOR EM LOCAL ADEQUADO;

WARNING / ATENCION / ATENÇÃO

NEVER DRAG THE CATCHER ONTO THE GROUND.
NUNCA ARRASTRE EL RECOGEDOR SOBRE EL SUELO.
NUNCA ARRASTE O COLETOR SOBRE O SOLO.



CLEANING THE GRASS CATCHER BAG / LIMPIEZA DEL RECOGEDOR / LIMPEZA DO COLETOR DE GRAMA - II

**THE COLLECTOR CAN BE WASHED WITH WATER AND NEUTRAL SOAP;
EL COLECTOR SE PUEDE LAVAR CON AGUA Y JABÓN NEUTRO;
O COLETOR PODE SER LAVADO COM ÁGUA E SABÃO NEUTRO;**



**ENSURE THAT THE MANIFOLD IS DRY BEFORE REINSTALLING;
ASEGÚRESE DE QUE EL COLECTOR ESTÉ SECO ANTES DE REINSTALAR;
GARANTA QUE O COLETOR ESTEJA SECO ANTES DE REINSTALAR;**

**LIFT THE BACK COVER;
VUELVA A COLOCAR CUIDADOSAMENTE EL COLECTOR DE CÉSPED;
LEVANTE A TAMPA TRASEIRA;**

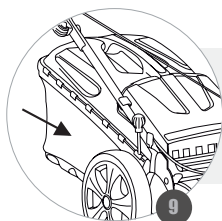
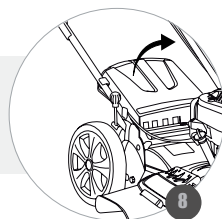

**CAREFULLY REPLACE THE GRASS CATCHER BY TILTING AND FITTING IT CORRECTLY;
VUELVA A COLOCAR CUIDADOSAMENTE EL COLECTOR DE CÉSPED, INCLINANDO Y ENCAJANDO CORRECTAMENTE;
RECOLOQUE CUIDADOSAMENTE O COLETOR DE GRAMA, INCLINANDO E ENCAJANDO-O CORRETAMENTE;**

**BRING DOWN THE BACK COVER;
BAJE LA CUBIERTA TRASERA;
ABAIXE A TAMPA TRASEIRA;**

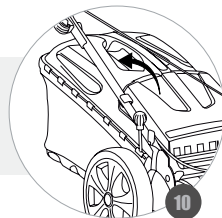

WARNING / ATENCION / ATENÇÃO

DO NOT USE SHARP OR POINTED OBJECTS TO CLEAN THE PICKUP / DO NOT OPERATE THE CUTTER WITHOUT THE PICKUP, OBJECTS MAY BE THROWN AND CAUSE ACCIDENTS.

NO UTILICE OBJETOS CORTANTES O CON PUNTA PARA LIMPIAR EL RECOGEDOR / NO OPERE EL CORTADOR SIN EL RECOGEDOR, OBJETOS PUEDEN SER ARROJADOS Y CAUSAR ACCIDENTES.

NÃO UTILIZE OBJETOS CORTANTES OU COM PONTA PARA LIMPAR O COLETOR / NÃO OPERE O CORTADOR SEM O COLETOR, OBJETOS PODEM SER ARREMESSADOS E CAUSAR ACCIDENTES.



STORAGE / ALMACENAMIENTO / ARMAZENAMENTO



01

CLEAN THE GRASS CATCHER (IF EQUIPPED) AND ANY GRASS CLIPPED ON THE LAWN MOWER;

REALICE LA LIMPIEZA DEL COLECTOR DE CÉSPED (SI ESTÁ EQUIPADO) Y DE TODA HIERBA PEGADA EN EL CORTADOR DE CÉSPED;

REALIZE A LIMPEZA DO COLETOR DE GRAMA (SE EQUIPADO) E DE TODA GRAMA GRUDADA NO CORTADOR DE GRAMA;

AFTER CLEANING THE MACHINE, AND WITH IT DISCONNECTED FROM THE ELECTRICAL NETWORK, DISMANTLE THE RODS;
DESPUÉS DE LIMPIAR LA MÁQUINA, Y CON ELLA DESCONECTADA DE LA RED ELÉCTRICA, DESMONTAR LAS VARILLAS;
APÓS LIMPAR A MÁQUINA, E COM ELA DESCONECTADA DA REDE ELÉTRICA, DESMONTAR AS HASTES;



02



03

PLACE THE MACHINE IN A CLOSED ENVIRONMENT PROTECTED FROM SUN AND HUMIDITY;

ALMACENAR LA MÁQUINA EN UN AMBIENTE CERRADO PROTEGIDO DEL SOL Y LA HUMEDAD;

GUARDE A MÁQUINA EM UM AMBIENTE FECHADO PROTEGIDO DO SOL E DA UMIDADE;

WARNING / ATENCION / ATENÇÃO

AVOID AREAS FOR STORAGE IN HUMID ENVIRONMENTS AS HUMIDITY CONTRIBUTES TO RUST AND CORROSION / AVOID ANY AREA WITH ELEMENTS THAT PRODUCE ELECTRIC SPARKS / NEVER CLEAN THE EQUIPMENT WITH CHEMICALS OR ABRASIVES.

EVITE ÁREAS PARA ALMACENAMIENTO EN AMBIENTES HÚMEDOS, PUES LA HUMEDAD CONTRIBUYE A LA APARICIÓN DE ÓXIDO Y CORROSIÓN / EVITE CUALQUIER ÁREA CON ELEMENTOS QUE PRODUZCAN CHISPAS ELÉCTRICAS / NUNCA LIMPIE EL EQUIPAMIENTO CON PRODUCTOS QUÍMICOS O ABRASIVOS.

EVITE ÁREAS PARA ESTOCAGEM EM AMBIENTES ÚMIDOS, POIS A UMIDADE CONTRIBUI PARA O APARECIMENTO DE FERRUGEM E CORROÇÃO / EVITE QUALQUER ÁREA COM ELEMENTOS QUE PRODUZAM FAÍSCAS ELÉTRICAS / NUNCA LIMPE O EQUIPAMENTO COM PRODUTOS QUÍMICOS OU ABRASIVOS.



TRANSPORT / TRANSPORTE / TRANSPORTE

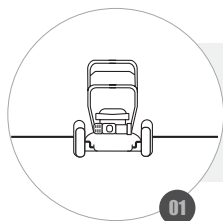

PUT THE ENGINE IN FLAT SURFACES IN ORDER TO AVOID TIPPING AND DAMAGES;
COLOQUE EL MOTOR SOBRE UNA SUPERFICIE PLANA Y NIVELADA, PARA EVITAR VUEL-
COS Y DAÑOS;
ALOQUE-O DE FORMA NIVELADA, A FIM DE EVITAR TOMBAMENTO E AVARIAS;

WARNING / ATENCION / ATENÇÃO

NEVER CARRY THE MOTOR LYING DOWN OR UPSIDE DOWN.

NUNCA TRANSPORTE EL MOTOR ACOSTADO O DE CABEZA.

NUNCA TRANSPORTE O MOTOR DEITADO OU DE PONTA CABEÇA.



WARRANTY TERM

This product is guaranteed against defects in material and workmanship for a legal period of three (3) months from the date of issue of the respective Sales Invoice. We undertake to repair or replace, within the period mentioned, free of charge, parts that are recognized by the Technical Department as defective, upon approval of the Warranty Request.

This warranty is limited and non-transferable, valid only for the first purchaser and covers only the product, all damages and losses resulting from misuse of the equipment are excluded. Any freight/insurance and other costs will be borne by the buyer.

The following shall be excluded from the guarantee:

- Defects caused by use not in accordance with the instructions contained in the Owner's Manual; accidents (falling, fire, etc.); use of non-original parts and repairs and / or maintenance carried out by unauthorized workshops and / or technicians.
- Spare parts and natural maintenance such as spark plugs, lubricants, filters, fuel cap, starting cord, handles, seals, gaskets, safety devices and similar items.
- Parts that suffer from natural wear and tear due to friction such as piston, cylinder, piston rings, bearings, pins, rollers, connecting rod, crankshaft, springs, bushings, rotor and mechanical seals.
- Violated products.
- Products whose Certificate of Warranty is incorrectly filled in and / or without the Sales Invoice number.

NOTE: A breakdown during the warranty period does not entitle the buyer to stop payment, or discounts.

IMPORTANT: Keep the Sales Invoice, the Product Warranty Certificate and present them when you need technical assistance.

ATTENTION: Read the owner's instruction manual and all warnings of danger and attention before operating the equipment.



TERMINO DE GARANTIA

Este producto está garantizado contra defectos de material y fabricación por un periodo legal de 3 (tres) meses a partir de la fecha de emisión de la factura de venta. Nos comprometemos a reparar y/o cambiar, dentro del plazo mencionado, gratuitamente, piezas que sean reconocidas por el Departamento Técnico como defectuosas, mediante la aprobación de la solicitud de garantía.

Esta garantía es limitada e intransferible, valida solamente para el primer comprador y cubre únicamente el producto, quedan excluidos todos los daños y perjuicios derivados del mal uso del equipamiento. Los eventuales gastos de flete/seguro y otros correrán por cuenta del comprador.

Quedan excluidos de la garantía:

- *Defectos provocados por uso en desacuerdo con las instrucciones contenidas en el manual del usuario; accidentes (caída, fuego, etc.); utilización de piezas no originales o reparos y/o mantenimientos realizados por talleres y/o técnicos no autorizados.*
- *Piezas de reposición y mantenimiento natural como, bujías, lubricantes, filtros, tapa de combustible, cuerda de arranque, conjunto de arranque, manubrios, retenedores, juntas, barras, correas, lanzas, picos, pistolas, anillos o-ring, empaques, turbinas(ventilador), dispositivos de seguridad y ítems similares.*
- *Piezas que sufren de desgaste natural con el uso debido a la fricción, como, pistón, cilindro, anillos del pistón, mancales, pinos, rodillos, biela, cigüeñal, válvula, muelles, tochos, cojinetes, tubos, engranajes(piñón) y embrague.*
- *Productos violados.*
- *Productos cuyo certificado de garantía este llenado de manera incorrecta y/o sin el número de la Factura de compra.*

NOTA: Una avería durante el periodo de garantía no le da el derecho al comprador de interrumpir el pago, y/o descuentos.

IMPORTANTE: Guarde este manual y este certificado en un local seguro, preséntelo cuando necesite de asistencia técnica, en conjunto con el Certificado de Garantía y Factura de compra.

ATENCION: Lea este manual de instrucciones del propietario y todos los avisos de peligro y atención antes de operar el equipamiento



TERMO DE GARANTIA

Este produto é garantido contra defeitos de material e de fabricação pelo período legal de 3 (três) meses a contar da data de emissão da respectiva Nota Fiscal de Venda. Comprometemo-nos a reparar ou substituir, dentro do prazo citado, gratuitamente, peças que sejam reconhecidas pelo Departamento Técnico como defeituosas, mediante aprovação da Solicitação de Garantia.

A presente garantia limitada é intransferível, válida somente para o primeiro comprador e cobre unicamente o produto, ficando excluídos quaisquer eventuais danos e prejuízos decorrentes de aplicação do equipamento. Eventuais despesas como frete e/ou seguro entre o domicílio e a Assistência Técnica correrão por conta do comprador.

Ficam excluídos da garantia:

- Defeitos provocados por uso em desacordo com as instruções contidas no Manual do Proprietário; acidentes (queda, fogo, etc.); utilização de peças não originais e consertos e/ou manutenção realizados por oficinas e/ou técnicos não autorizados.
- Peças de reposição e manutenção natural, como velas, lubrificantes, filtros, tampa de combustível, cordão da partida, manípulos, retentores, juntas, dispositivos de segurança e itens similares.
- Peças que sofrem desgaste natural com o uso, devido ao atrito, como pistão, cilindro, anéis de pistão, mancais, pinos, roletes, biela, virabrequim, molas, buchas, rotor e selos mecânicos.
- Produtos violados.
- Produtos cujo Certificado de Garantia esteja preenchido de forma incorreta e/ou sem o número da Nota Fiscal de Venda.

NOTA: Uma avaria durante o período de garantia não dá o direito ao comprador de interromper o pagamento, ou a descontos.

IMPORTANTE: Guarde a Nota Fiscal de Venda, O Certificado de Garantia do produto e apresente-os quando necessitar de assistência técnica.

ATENÇÃO: Leia o Manual de Instruções do proprietário e todos os avisos de perigo e atenção antes de operar o equipamento.



