

**TBT18HPW25-KC**

**CORDLESS HIGH PRESSURE WASHER**

*LAVADORA DE ALTA PRESIÓN INALÁMBRICA*

*LAVADORA DE ALTA PRESSÃO A BATERIA*

PLEASE READ THIS MANUAL CAREFULLY. IT CONTAINS INFORMATION FOR YOUR SAFETY.

POR FAVOR, LEA ATENTAMENTE ESTE MANUAL. CONTIENE INFORMACIÓN PARA SU SEGURIDAD.

POR FAVOR, LEIA ATENTAMENTE ESTE MANUAL. ELE CONTÉM INFORMAÇÕES PARA SUA SEGURANÇA.

**OWNER'S MANUAL**

**GUÍA DEL PROPIETARIO • MANUAL DO PROPRIETÁRIO**



## INDEX / INDICE / SUMÁRIO

05

**SAFETY SYMBOLS / SIMBOLOS DE SEGURIDAD / SIMBOLOS DE SEGURANÇA**

06

**SPECIFICATIONS / ESPECIFICACIONES / ESPECIFICAÇÕES**

07

**HIGH PRESSURE WASHER PARTS POSITION / UBICACIÓN DE LOS COMPONENTES DE LAVADORA DE ALTA PRESION / LOCALIZAÇÃO DOS COMPONENTES DA LAVADORA DE ALTA PRESSÃO - I**

08

**HIGH PRESSURE WASHER PARTS POSITION / UBICACIÓN DE LOS COMPONENTES DE LAVADORA DE ALTA PRESION / LOCALIZAÇÃO DOS COMPONENTES DA LAVADORA DE ALTA PRESSÃO - II**

09

**WARNING/ AVISOS / AVISOS- I**

10

**CARES WHEN OPERATING YOUR HIGH PRESSURE WASHER / CUIDADOS AL OPERAR SU LAVADORA DE ALTA PRESION / CUIDADOS AO OPERAR SUA LAVADORA DE ALTA PRESSÃO - I**

11

**CARES WHEN OPERATING YOUR HIGH PRESSURE WASHER / CUIDADOS AL OPERAR SU LAVADORA DE ALTA PRESION / CUIDADOS AO OPERAR SUA LAVADORA DE ALTA PRESSÃO - II**

12

**CARES WHEN OPERATING YOUR HIGH PRESSURE WASHER / CUIDADOS AL OPERAR SU LAVADORA DE ALTA PRESION / CUIDADOS AO OPERAR SUA LAVADORA DE ALTA PRESSÃO - III**

13

**CARES WHEN OPERATING YOUR HIGH PRESSURE WASHER / CUIDADOS AL OPERAR SU LAVADORA DE ALTA PRESION / CUIDADOS AO OPERAR SUA LAVADORA DE ALTA PRESSÃO - IV**

14

**ASSEMBLING THE HOSE AND LANCE / MONTAJE DE LA MANGUERA Y LA LANZA / MONTANDO A MANGUEIRA E LANÇA**

15

**USING THE HIGH PRESSURE GUN / USANDO LA PISTOLA DE ALTA PRESION / USANDO A PISTOLA DE ALTA PRESSÃO**

16

**PREPARING FOR USE / PREPARACIÓN PARA EL USO / PREPARAÇÃO PARA USO**

17

**RINSE / ENJUAGAR / ENXÁGUE**

18

**USING DETERGENT / UTILIZANDO DETERGENTE / APLICANDO DETERGENTE**

19

**USING DETERGENT / UTILIZANDO DETERGENTE / APLICANDO DETERGENTE**

20

**CLEANING AND STORING / LIMPIEZA Y ALMACENAMIENTO / LIMPANDO E ARMAZENANDO**

21

**CLEANING AND STORING / LIMPIEZA Y ALMACENAMIENTO / LIMPANDO E ARMAZENANDO**

## PREFACE

Thank you for purchasing TOYAMA product.

This manual covers the operation and maintenance of your product. The information and specifications included in this publication were in effect at the time of approval for printing. No part of this publication may be reproduced without written permission. This manual should be considered a permanent part of this product and should remain with it. The illustration may vary according to the model.

Keep this owner's manual handy, so you can refer to it at any time. This owner's manual is considered a permanent part of the product and should remain with the product if resold.

If a problem should arise, or if you have any questions about the product, consult you authorized TOYAMA dealer.

## PROLOGO

Gracias por comprar este Producto TOYAMA.

*Este manual cubre la operación y el mantenimiento de este producto. La información y las especificaciones incluidas en esta publicación son efectivas para la fecha de aprobación de impresión.*

*Ninguna parte de esta publicación puede ser reproducida sin autorización. Este manual debe ser considerado parte permanente del producto y debe mantenerse con el producto en caso de ser revendido. Algunos detalles podrán cambiar dependiendo del modelo.*

*Conserve este manual a la mano para que usted se pueda referir a él en cualquier momento. En caso de presentarse algún problema, o si usted tienen alguna pregunta sobre el producto, contacte a su distribuidor TOYAMA.*

## PREFÁCIO

Obrigado por adquirir um Produto TOYAMA.

Este manual contém informações para operação e manutenção do seu produto. As informações e especificações incluídas nesta publicação estavam em vigor no momento da aprovação para impressão. Nenhuma parte desta publicação pode ser reproduzida sem permissão por escrito. A ilustração pode variar de acordo com cada modelo de equipamento.

Mantenha este manual do proprietário sempre disponível, para que consiga consultá-lo a qualquer momento. Este manual é considerado uma parte permanente do seu produto e deve acompanhar o equipamento ao ser revendido.















Ao surgir um problema, ou se você tem dúvidas sobre o seu produto, consulte o seu revendedor autorizado TOYAMA.

**SAFETY SYMBOLS / SIMBOLOS DE SEGURIDAD / SÍMBOLOS DE SEGURANÇA**

**The following symbols are intended to remind you of the safety precautions to be followed.**

*Los siguientes símbolos tienen el objetivo de recordarle las precauciones de seguridad que deben respetarse.*

Os símbolos seguintes tem o objetivo de lembrá-lo sobre as precauções de segurança que devem ser respeitadas.

|  |   |  |
|--|---|--|
|  <p><b>READ MANUAL</b><br/>LEA EL MANUAL<br/>LEIA O MANUAL</p>  |  <p><b>WEAR EAR PROTECTORS</b><br/>UTILICE PROTECCIÓN AURICULAR<br/>USAR PROTEÇÃO DE OUVIDO</p>  |  |
|  <p><b>RESPIRATORY PROTECTION</b><br/>UTILICE PROTECCIÓN RESPIRATORIA<br/>USAR PROTEÇÃO RESPIRATÓRIA</p>  |  <p><b>WEAR SAFETY GLOVES</b><br/>UTILICE GUANTES DE SEGURIDAD<br/>USAR LUVAS DE SEGURANÇA</p>   |  |
|  <p><b>WEAR PROTECTIVE FOOTWEAR</b><br/>UTILICE CALZADOS PROTECTORES<br/>USAR CALÇADOS DE PROTEÇÃO</p>  |  <p><b>EAR, EYE AND HEAD PROTECTION</b><br/>UTILICE PROTECCIÓN PARA LOS OJOS,<br/>OÍDOS Y CABEZA<br/>USAR PROTEÇÃO PARA OS OLHOS, OUVI-<br/>DOS E CABEÇA</p> |  |
|  <p><b>RISK OF SLIPPING</b><br/>RIESGO DE DESLIZAR<br/>RISCO DE ESCORREGAR</p>  |  <p><b>ROTATING PARTS</b><br/>PARTES MOBILES<br/>PARTES MÓVEIS</p>   |  <p><b>WARNING</b><br/>AVISO<br/>AVISO</p>          |
|  <p><b>WARNING ELECTRICITY</b><br/>RIESGO ELÉCTRICO<br/>RISCO ELÉTRICO</p>   |  <p><b>RISK OF INJURY</b><br/>RIESGO DE LESION<br/>RISCO DE LESÃO</p>   |  <p><b>KICKBACK</b><br/>CONTRAGOLPE<br/>REBOTE</p> |
|  <p><b>NEVER DIRECT THE WATER JET INTO A HUMAN BODY</b><br/>NUNCA DIRECCIONE EL CHORRO PARA EL CUERPO HUMANO<br/>NUNCA DIRECCIONE O JATO PARA O CORPO HUMANO</p>                        |   |  |
|  <p><b>NEVER DIRECT THE WATER JET AT PEOPLE OR ANIMALS</b><br/>NUNCA DIRIJA EL CHORRO DE AGUA HACIA PERSONAS O ANIMALES<br/>NUNCA DIRECCIONE O DE JATO ÁGUA PARA PESSOAS OU ANIMAIS</p> |   |  |
|  |   |  |

**SPECIFICATIONS / ESPECIFICACIONES / ESPECIFICAÇÕES**

| <b>MODEL / MODELO / MODELO</b>   | <b>TBT18HPW25-KC</b>  |
|--|---|
| <b>TYPE / TIPO / TIPO:</b>   | <b>TOYAMA CORDLESS HIGH PRESSURE WASHER / LAVADORA DE ALTA PRESIÓN INALÁMBRICA / LAVADORA DE ALTA PRESSÃO A BATERIA .</b>   |
| <b>MAXIMUM PRESSURE / PRESIÓN MÁXIMA / PRESSÃO MÁXIMA:</b>   | <b>362,60 PSI</b>   |
| <b>NOMINAL FLOW / CAUDAL NOMINAL / VAZÃO NOMINAL:</b>  | <b>3,3 L/min</b>  |
| <b>GUN / LANZA / LANÇA:</b>  | <b>5 IN 1 NOZZLE + EXTENDER LANCE + SOAP BOTTLE<br/>BOQUILLA 5 EN 1 + LANZA EXTENSORA + BOTELLA DE DETERGENTE<br/>BICO 5 EM 1 + LAVAGEM DE EXTENSÃO + GARRAFA DE DETERGENTE</b> |
| <b>BOX DIMENSIONS (LxWxH) / DIMENSIONES CAJA (LxAxA) / DIMENSÕES DA CAIXA (CxLxA):</b>                                 | <b>500 x 455 x 300 mm</b>   |
| <b>NET WEIGHT / PESO NETO / PESO LÍQUIDO:</b>  | <b>2,76 kg</b>  |
| <b>GROSS WEIGHT / PESO BRUTO / PESO BRUTO</b>  | <b>3,25 kg</b>  |
| <b>MAXIMUM WATER INLET TEMPERATURE / TEMPERATURA MÁXIMA DE ENTRADA DE AGUA / TEMPERATURA MÁXIMA DE ENTRADA DE ÁGUA</b> | <b>40 °C</b>  |
| <b>SOUND PRESSURE LEVEL / NIVEL DE PRESIÓN DE SONIDO / NÍVEL DE PRESSÃO SONORA</b>                                     | <b>71,9 ± 3 DB(A)</b>   |
| <b>SOUND POWER LEVEL / NIVEL DE POTENCIA DE SONIDO / NÍVEL DE POTÊNCIA SONORA</b>                                      | <b>82,9 DB(A)</b>   |
| <b>VIBRATION LEVEL / NIVEL DE VIBRACIÓN / NÍVEL DE VIBRAÇÃO</b>  | <b>1,005 ± 0,75 M/S<sup>2</sup></b>   |

**HIGH PRESSURE WASHER PARTS POSITION / UBICACIÓN DE LOS COMPONENTES DE LAVADORA DE ALTA PRESION / LOCALIZAÇÃO DOS COMPONENTES DA LAVADORA DE ALTA PRESSÃO**

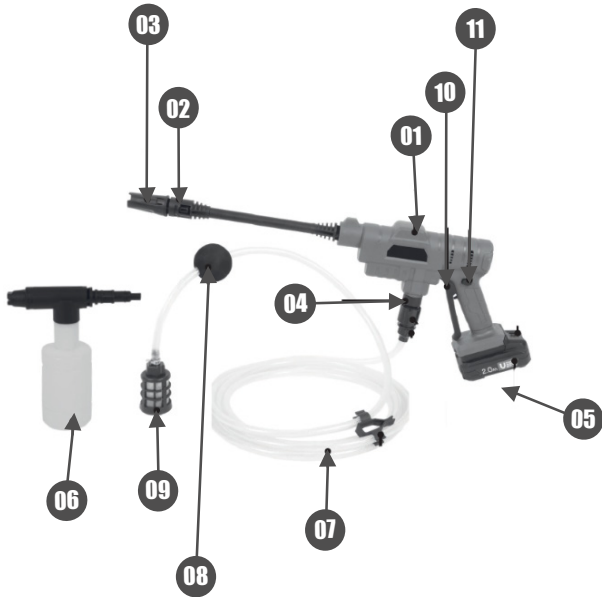

**HIGH PRESSURE WASHER PARTS POSITION / UBICACIÓN DE LOS COMPONENTES  
DE LAVADORA DE ALTA PRESION / LOCALIZAÇÃO DOS COMPONENTES DA LAVADO-  
RA DE ALTA PRESSÃO**

**ENGLISH**

- 01. PRESSURE WASHER;**
- 02. LANCE EXTENSION;**
- 03. ADJUSTABLE SPRAY NOZZLE;**
  
- 04. WATER INLET;**
- 05. BATTERY**
- 06. DETERGENT BOTTLE;**
- 07. SUCTION HOSE;**
- 08. FLOATING BALL;**
- 09. SUCTION FILTER;**
- 10. SWITCH LEVER;**
- 11. RELEASE BUTTON;**

**ESPAÑOL**

- 01. LAVADORA A PRESIÓN;**
- 02. EXTENSIÓN DE LANZA;**
- 03. BOQUILLA DE PULVERIZACIÓN  
AJUSTABLE;**
  
- 04. ENTRADA DE AGUA;**
- 05. BATERÍA**
- 06. BOTELLA DE DETERGENTE;**
- 07. MANGUERA DE SUCCIÓN;**
- 08. BOLA FLOTANTE;**
- 09. FILTRO DE SUCCIÓN;**
- 10. PALANCA DEL INTERRUPTOR;**
- 11. BOTÓN DE LIBERACIÓN;**

**PORTUGUÊS**

- 01. LAVADORA DE PRESSÃO;**
- 02. EXTENSÃO DE FUNDIMENTO;**
- 03. BICO DE PULVERIZAÇÃO AJUS-  
TÁVEL;**
  
- 04. ENTRADA DE ÁGUA;**
- 05. BATERIA**
- 06. FRASCO DE DETERGENTE;**
- 07. MANGUEIRA DE SUÇÇÃO;**
- 08. BOLA FLUTUANTE;**
- 09. FILTRO DE SUÇÇÃO;**
- 10. ALAVANCA DO INTERRUPTOR;**
- 11. BOTÃO DE LIBERAÇÃO;**



## WARNING / ATENCION / ATENÇÃO

**THIS APPLIANCE IS NOT INTENDED FOR USE BY PERSONS (INCLUDING CHILDREN) WITH REDUCED PHYSICAL, SENSORY OR MENTAL CAPACITIES, OR BY LACK OF EXPERIENCE AND KNOWLEDGE. CHILDREN BEING SUPERVISED SHOULD NOT PLAY WITH THE APPLIANCE.**



**ESTE APARATO NO ESTÁ DISEÑADO PARA PERSONAS (INCLUYENDO NIÑOS) CON CAPACIDADES FÍSICAS, SENSORIALES O MENTALES REDUCIDAS, O POR FALTA DE EXPERIENCIA Y CONOCIMIENTO. LOS NIÑOS SUPERVISADOS NO DEBEN JUGAR CON EL APARATO.**

**ESTE APARELHO NÃO SE DESTINA A SER UTILIZADO POR PESSOAS (INCLUINDO CRIANÇAS) COM CAPACIDADES FÍSICAS, SENSORIAIS OU MENTAIS REDUZIDAS, OU PELA FALTA DE EXPERIÊNCIA E CONHECIMENTO. CRIANÇAS SENDO SUPERVISIONADA NÃO DEVEM BRINCAR COM O APARELHO.**

**NEVER SPRAY FLAMMABLE LIQUIDS OR USE HIGH PRESSURE WASHER IN PLACES THAT CONTAIN FLAMMABLE POWDERS, LIQUIDS OR VAPORS. RISK OF EXPLOSION - DO NOT SPRAY FLAMMABLE LIQUIDS**

**NUNCA ROCIE LÍQUIDOS INFLAMABLES NI UTILICE LAVADORAS DE ALTA PRESIÓN EN LUGARES QUE CONTIENEN POLVOS, LÍQUIDOS O VAPORES INFLAMABLES. RIESGO DE EXPLOSIÓN - NO ROCIAR LÍQUIDOS INFLAMABLES**

**NUNCA BORRIFE LÍQUIDOS INFLAMÁVEIS OU USE LAVADORAS DE ALTA PRESSÃO EM LOCAIS QUE CONTENHAM PÓS, LÍQUIDOS OU VAPORES INFLAMÁVEIS. RISCO DE EXPLOSIÃO - NÃO BORRIFE LÍQUIDOS INFLAMÁVEIS**



**WATER THAT HAS FLOWED THROUGH REFLUX STOPPERS IS CONSIDERED NON-DRINKING**

**EL AGUA QUE HA FLUIDO A TRAVÉS DE LOS TAPONES DE REFLUJO SE CONSIDERA NO POTABLE  
ÁGUA QUE ESCOOU ATRAVÉS DE IMPEDIDORES DE REFLUXO É CONSIDERADA SER NÃO POTÁVEL**



**DO NOT USE THE MACHINE IF IMPORTANT PARTS OF THE MACHINE ARE DAMAGED, EG SAFETY DEVICE, HIGH PRESSURE HOSES, REVOLVER WITH TRIGGER.**

**NO UTILICE LA MÁQUINA SI PIEZAS IMPORTANTES DE LA MÁQUINA ESTÁN DAÑADAS, POR EJEMPLO, DISPOSITIVO DE SEGURIDAD, MANGUERAS DE ALTA PRESIÓN, REVOLVER CON GATILLO.**

**NÃO USE A MÁQUINA SE PARTES IMPORTANTES DA MÁQUINA ESTIVEREM DANIFICADAS, POR EXEMPLO, DISPOSITIVO DE SEGURANÇA, MANGUEIRAS DE ALTA PRESSÃO, REVÓLVER COM GATILHO.**



**THE WASHER IS NOT DESIGNED TO RECEIVE AND/OR PUMP HOT WATER.**

**LA LAVADORA NO ESTÁ DISEÑADA PARA RECIBIR Y/O BOMBLEAR AGUA CALIENTE.**

**A LAVADORA NÃO FOI PROJETADA PARA RECEBER E/OU BOMBLEAR ÁGUA QUENTE.**



**NEVER USE THE WASHER IN A CLOSED PLACE OR NEAR EXPLOSIVE ENVIRONMENTS.  
NUNCA UTILICE LA LAVADORA EN UN LUGAR CERRADO O CERCA DE AMBIENTES EXPLOSIVOS.  
NUNCA UTILIZE A LAVADORA EM LOCAL FECHADO OU PRÓXIMO DE AMBIENTES EXPLOSIVOS.**



**CARES WHEN OPERATING YOUR HIGH PRESSURE WASHER / CUIDADOS AL OPERAR SU LAVADORA DE ALTA PRESION / CUIDADOS AO OPERAR SUA LAVADORA DE ALTA PRESSÃO- I**



1

**READ THE MANUAL CAREFULLY;**  
*LEA EL MANUAL CON ATENCIÓN;*  
*LEIA O MANUAL COM ATENÇÃO;*

**NEVER USE THIS EQUIPMENT WHEN YOU ARE TIRED, SLEEPY, ON THE EFFECT OF ALCOHOL, DRUGS OR OTHER SUBSTANCES;**  
*NUNCA UTILICE ESTE EQUIPO CUANDO ESTÉ CANSADO, SOMNOLIENTO, SOBRE EL EFECTO DE ALCOHOL, DROGAS U OTRAS SUSTANCIAS;*  
*NUNCA UTILIZE ESTE EQUIPAMENTO QUANDO ESTIVER CANSADO, SONOLENTO, SOBRE O EFEITO DE ÁLCOOL, DROGAS OU OUTRAS SUBSTÂNCIAS;*



2

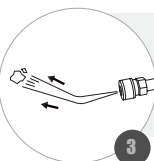

3

**HIGH PRESSURE JET CAN FLING SMALL OBJECTS IN CONTACT WITH WATER;**  
*EL CHORRO DE PRESIÓN PUEDE ARROJAR PEQUEÑOS OBJETOS EN CONTACTO CON EL AGUA;*  
*O JATO DE ALTA PRESSÃO PODE ARREMESSAR PEQUENOS OBJETOS EM CONTATO COM A ÁGUA;*

**THE WASHER IS NOT MEANT TO BE USED BY CHILDREN;**  
*LA LAVADORA NO DEBE SER UTILIZADA POR NIÑOS;*  
*A LAVADORA NÃO DEVE SER USADA POR CRIANÇAS;*

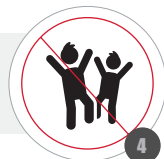

4



5

**HIGH PRESSURE JET CAN BE DANGEROUS WHEN USED IMPROPERLY. THE JET MUST NOT BE DIRECTED DIRECTLY AT PEOPLE, ANIMALS, ELECTRICAL EQUIPMENT OR AT THE OWN HYDRO WASHER;**

*EL CHORRO DE ALTA PRESIÓN PUEDE SER PELIGROSO CUANDO SE UTILIZA INCORRECTAMENTE. EL CHORRO NO DEBE SER DIRECCIONADO DIRECTAMENTE EN PERSONAS, ANIMALES, EQUIPOS ELÉCTRICOS O PARA LA PROPIA LAVADORA;*

*O JATO DE ALTA PRESSÃO PODE SER PERIGOSO QUANDO UTILIZADO INCORRETAMENTE. O JATO NÃO DEVE SER DIRECCIONADO DIRETAMENTE EM PESSOAS, ANIMAIS, EQUIPAMENTOS ELÉTRICOS OU PARA A PRÓPRIA LAVADORA;*

**WARNING / ATENCION / ATENÇÃO**

**HIGH PRESSURE CLEANERS SHOULD NOT BE USED BY CHILDREN OR UNTRAINED PERSONNEL.**

*LOS LIMPIADORES DE ALTA PRESIÓN NO DEBEN SER UTILIZADOS POR NIÑOS O PERSONAL SIN ENTRENAMIENTO.*

*LIMPADORES A ALTA PRESSÃO NÃO DEVEM SER USADOS POR CRIANÇAS OU PESSOAL NÃO TREINADO.*



**CARES WHEN OPERATING YOUR HIGH PRESSURE WASHER / CUIDADOS AL OPERAR SU LAVADORA DE ALTA PRESION / CUIDADOS AO OPERAR SUA LAVADORA DE ALTA PRESSÃO - II**



**DO NOT USE CHEMICAL, FLAMMABLE OR ANY OTHER UNSUITABLE PRODUCT IN THE DETERGENT CONTAINER;**  
*NO UTILICE PRODUCTOS QUÍMICOS, INFLAMABLES O CUALQUIER OTRO INAPROPIADO EN EL CONTENEDOR DE DETERGENTE;*  
*NÃO UTILIZE PRODUTOS QUÍMICOS, INFLAMÁVEIS OU QUALQUER OUTRO PRODUTO INADEQUADO NO RECIPIENTE DE DETERGENTE;*

**BE CAREFUL OF THE HIGH-PRESSURE HOSE (DO NOT STEP, FOLD OR RUN THE CAR OVER THE HOSE);**  
*TENGA CUIDADO CON LA MANGUERA DE ALTA PRESIÓN (NO PISE, DOBLE O PASE CON EL CARRO SOBRE LA MANGUERA);*  
*TENHA CUIDADO COM A MANGUEIRA DE ALTA PRESSÃO (NÃO PISE, DOBRE OU PASSE COM O CARRO SOBRE A MANGUEIRA);*

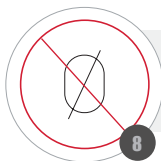
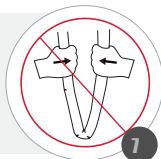

**DO NOT CHANGE OPERATING PERFORMANCE DIAMETERS OR MECHANISMS;**  
*NO ALTERE LOS DIÁMETROS O MECANISMOS DE RENDIMIENTO OPERACIONAL;*  
*NÃO ALTERE OS DIÁMETROS OU MECANISMOS DE DESEMPENHO OPERACIONAL;*

**NEVER OPERATE THE PRODUCT BY PRESSING THE TRIGGER, TRY TO KEEP THE TRIGGER ON CONTINUOUSLY. REPEATEDLY DEPRESSING THE THROTTLE TRIGGER CAN CAUSE COMPONENTS AND CONNECTIONS TO BE CONSTANTLY UNDER PRESSURE;**  
*NUNCA OPERE EL PRODUCTO PULSANDO EL GATILLO, PROCURE MANTENER EL GATILLO ACCIONADO DE FORMA CONTINUA. PULSAR REPETIDAMENTE EL GATILLO DEL ACELERADOR PUEDE CAUSAR FALLOS EN LOS COMPONENTES Y CONEXIONES QUE ESTARÁN CONSTANTEMENTE BAJO PRESIÓN;*  
*NUNCA OPERE O PRODUTO PULSANDO O GATILHO, PROCURE MANTER O GATILHO ACCIONADO DE FORMA CONTÍNUA. PULSAR REPETIDAMENTE O GATILHO DO ACELERADOR PODE CAUSAR FALHA NOS COMPONENTES E CONEXÕES QUE ESTARÃO CONSTANTEMENTE SOB PRESSÃO;*

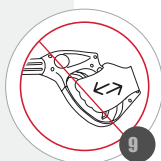

**NEVER LEAVE THE CONNECTED EQUIPMENT UNATTENDED;**  
*NUNCA ABANDONE EL EQUIPO CONECTADO;*  
*NUNCA ABANDONE O EQUIPAMENTO LIGADO;*

**WARNING / ATENCION / ATENÇÃO**

**DO NOT AIM THE JET AT YOURSELF OR OTHERS TO CLEAN CLOTHES OR SHOES**

*NO DIRIJA EL CHORRO A USTED NI A OTROS PARA LIMPIAR ROPA O ZAPATOS*

*NÃO DIRECIONE O JATO CONTRA SI MESMO OU OUTROS PARA LIMPAR ROUPAS OU CALÇADOS*

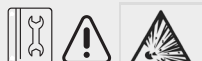

**CARES WHEN OPERATING YOUR HIGH PRESSURE WASHER / CUIDADOS AL OPERAR SU LAVADORA DE ALTA PRESION / CUIDADOS AO OPERAR SUA LAVADORA DE ALTA PRESSÃO - III**

**BE SURE TO HOLD THE GUN FIRMLY WITH YOUR HANDS, AS TRIGGERING WILL TRIGGER HIGH PRESSURE ON THE TIP OF THE GUN;**  
**ASEGÚRESE DE SUJETAR LA PISTOLA FIRMEMENTE CON LAS MANOS, PUES AL ACCIONAR EL GATILLO, SE EJERCER ALTA PRESIÓN EN LA PUNTA DE LA LANZA;**  
**CERTIFIQUE-SE DE SEGURAR A PISTOLA FIRMEMENTE COM AS MÃOS, POIS AO ACIONAR O GATILHO, SERÁ EXERCIDO ALTA PRESSÃO NA PUNTA DA LANÇA;**

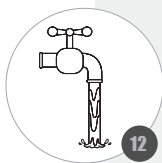

**DO NOT OPERATE THE EQUIPMENT DRY, MAKE SURE THAT WATER IS ENTERING THE HIGH PRESSURE PUMP INLET. CONNECTING THE EQUIPMENT WITHOUT WATER WILL BURN THE PUMP;**

**NO OPERE EL EQUIPO EN SECO, ASEGÚRESE DE QUE ESTÁ LLEGANDO AGUA LA ENTRADA DE LA BOMBA DE ALTA PRESIÓN. CONECTAR EL EQUIPO SIN AGUA QUEMARÁ LA BOMBA;**  
**NÃO OPERE O EQUIPAMENTO A SECO, CERTIFIQUE-SE QUE ESTÁ CHEGANDO ÁGUA NA ENTRADA DA BOMBA DE ALTA PRESSÃO. LIGAR O EQUIPAMENTO SEM ÁGUA QUEIMARÁ A BOMBA;**

**NEVER MODIFY THE WASHER, EG CONNECTORS, NOZZLES, HOSES, PUMP OR MOTOR. IN CASE OF DOUBTS ALWAYS CONSULT AUTHORIZED TECHNICAL ASSISTANCE;**

**NUNCA HAGA CAMBIOS EN LA LAVADORA, POR EJEMPLO: CONECTORES, BOQUILLAS, MANGUERAS, BOMBA O MOTOR. EN CASO DE DUDA, BUSQUE SIEMPRE UNA ASISTENCIA TÉCNICA AUTORIZADA;**

**NUNCA FAÇA MODIFICAÇÕES NA LAVADORA, EXEMPLO: CONECTORES, BICOS, MANGUEIRAS, BOMBA OU MOTOR. EM CASO DE DÚVIDAS PROCURE SEMPRE UMA ASSISTÊNCIA TÉCNICA AUTORIZADA;**

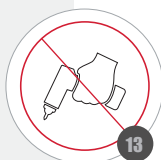

**WARNING / ATENCION / ATENÇÃO**

**HIGH PRESSURE JETS CAN BE DANGEROUS IF SUBJECT TO MISUSE. THE JET MUST NOT BE DIRECTED AT PEOPLE, LIVE ELECTRICAL EQUIPMENT OR THE MACHINE ITSELF. DO NOT USE MACHINE WITHIN REACH OF PERSONS UNLESS THEY WEAR PROTECTIVE CLOTHING.**

**LOS CHORROS DE ALTA PRESIÓN PUEDEN SER PELIGROSOS SI SE UTILIZAN DE MANERA INCORRECTA. EL CHORRO NO DEBE DIRIGIRSE A LAS PERSONAS, A LOS EQUIPOS ELÉCTRICOS ACTIVOS NI A LA MÁQUINA PROPIA. NO UTILICE LA MÁQUINA AL ALCANCE DE PERSONAS A MENOS QUE UTILICEN ROPA DE PROTECCIÓN.**

**JATOS DE ALTA PRESSÃO PODEM SER PERIGOSOS SE SUBMETIDOS A MAU USO. O JATO NÃO DEVE SER DIRECIONADO A PESSOAS, EQUIPAMENTO ELÉTRICO VIVO OU À PRÓPRIA MÁQUINA. NÃO USE A MÁQUINA DENTRO DO ALCANCE DE PESSOAS A MENOS QUE ELAS USEM ROUPAS PROTETIVAS.**



**CARES WHEN OPERATING YOUR HIGH PRESSURE WASHER / CUIDADOS AL OPE-  
RAR SU LAVADORA DE ALTA PRESION / CUIDADOS AO OPERAR SUA LAVADORA DE  
ALTA PRESSÃO - IV**



**NEVER EXPOSE THE EQUIPMENT TO RAIN OR SPLASHING;  
NUNCA EXPONGA EL EQUIPO A LA LLUVIA O SALPICADURAS;  
NUNCA EXPONHA O EQUIPAMENTO A CHUVA OU RESPINGOS;**

**FULLY STRETCH THE HOSE TO ENSURE THAT IT IS UNCLOGGED AND FREE OF BENDING;  
ESTIRE COMPLETAMENTE LA MANGUERA PARA ASEGURAR QUE LA MISMA ESTÉ CLARA Y  
SIN PLIEGUES;  
ESTIQUE TOTALMENTE A MANGUEIRA PARA GARANTIR QUE A MESMA ESTEJA DESOBSTRU-  
ÍDA E SEM DOBRAS;**

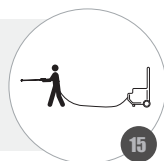

**IN CASE OF AN ACCIDENT IN CONTACT WITH DETERGENTS IN THE EYE, IT IS INDICATED THAT  
YOU WASH YOUR HANDS AND RINSE YOUR EYES WITH ABUNDANCE CLEAN WATER, NEVER  
USE THE EQUIPMENT FOR THIS PURPOSE. TURN OFF THE MACHINE TO AVOID ADDITIONAL  
RISKS AND SEEK A SPECIALIZED MEDICAL ATTENTION;**

**EN CASO DE ACCIDENTE EN CONTACTO CON DETERGENTES EN EL OJO, SE INDICA QUE SE  
LAVE LAS MANOS Y ENJUAGUE LOS OJOS CON ABUNDANTE AGUA LIMPIA, NUNCA UTILICE EL  
EQUIPO PARA ESTE FIN. APAGUE LA MÁQUINA PARA EVITAR RIESGOS ADICIONALES Y BUSQUE  
ATENCIÓN MÉDICA ESPECIALIZADA;**

**EM CASO DE ACCIDENTE NO CONTATO COM DETERGENTES NOS OLHOS, É INDICADO QUE SE  
LAVE AS MÃOS E ENXÁGUE OS OLHOS COM ÁGUA LIMPA EM ABUNDÂNCIA, NUNCA FAÇA USO  
DO EQUIPAMENTO PARA ESTA FINALIDADE. DESLIGUE A MÁQUINA PARA EVITAR MAIORES RIS-  
COS E PROCURE UM ATENDIMENTO MÉDICO ESPECIALIZADO.**

**WARNING / ATENCION / ATENÇÃO**



**MOUNTING THE HOSE AND THE GUN / MONTANDO LA MANGUERA Y LA LANZA /  
MONTANDO A MANGUEIRA E A LANÇA**

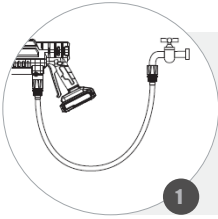

**CONNECT THE HIGH PRESSURE HOSE TO THE FAUCET AND CONNECT THE OTHER PART TO THE WASHER;**

*CONECTE LA MANGUERA DE ALTA PRESIÓN AL GRIFO Y CONECTE LA OTRA PARTE A LA LAVADORA;*

*CONECTE A MANGUEIRA DE ALTA PRESSÃO NA TORNEIRA E CONECTE A OUTRA PARTE NA LAVADORA;*

**CONNECT THE LANCE TO THE PISTOLA, FORMING THE COMPLETE BOOM;**  
*CONECTAR LA LANZA A LA PISTOLA, FORMAN LA PLUMA COMPLETA;*  
*CONECTE A LANÇA NA PISTOLA, FORMANDO A LANÇA COMPLETA;*

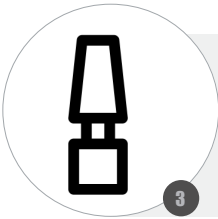

**CHOOSE THE DESIRED TIP AND CONNECT TO THE LANCE OR GUN;**

*ELIJA LA PUNTA DESEADA Y CONECTE A LA LANZA O PISTOLA;*

*ESCOLHA A PONTEIRA DESEJADA E CONECTE NA LANÇA OU NA PISTOLA;*

**WARNING / ATENCION / ATENÇÃO**

**INCORRECTLY ATTACHED HOSE MAY ESCAPE UNDER PRESSURE AND CAUSE ACCIDENTS / ALWAYS PULL IN THE OPPOSITE DIRECTION TO ENSURE CORRECT FIT / MAKE SURE THE HOSE IS CLEAR BEFORE USING THE WASHER.**

*LA MANGUERA CON FIJACIÓN INCORRECTA PUEDE ESCAPAR BAJO PRESIÓN Y CAUSAR ACCIDENTES / SIEMPRE TIRE EN SENTIDO OPUESTO PARA GARANTIZAR EL CORRECTO ENCAJE / ASEGÚRESE DE QUE LA MANGUERA ESTÉ LIMPIA ANTES DE UTILIZAR LA LAVADORA.*

*A MANGUEIRA COM FIXAÇÃO INCORRETA PODE ESCAPAR SOB PRESSÃO E CAUSAR ACIDENTES / SEMPRE PUXE EM SENTIDO OPOSTO PARA GARANTIR O CORRETO ENCAIXE / CERTIFIQUE-SE QUE A MANGUEIRA ESTÁ DESOBS-TRUÍDA ANTES DO USO DA LAVADORA.*



**USING THE HIGH PRESSURE GUN / USANDO LA PISTOLA DE ALTA PRESION / USANDO A PISTOLA DE ALTA PRESSÃO**

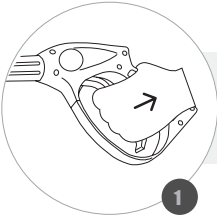

**PRESS THE TRIGGER TO START WATER FLOW THROUGH THE NOZZLE;**  
*APRIETE EL GATILLO PARA INICIAR EL FLUJO DE AGUA A TRAVÉS DE LA BOQUILLA;*  
*APERTE O GATILHO PARA INICIAR O FLUXO DE ÁGUA ATRAVÉS DO BOCAL;*

**RELEASE THE TRIGGER TO STOP WATER FLOW;**  
*SUELTE EL GATILLO PARA DETENER EL FLUJO DE AGUA;*  
*SOLTE O GATILHO PARA PARAR O FLUXO DE ÁGUA;*

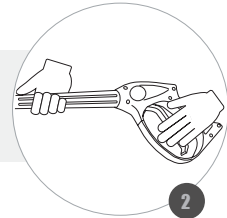

**WARNING / ATENCION / ATENÇÃO**

**NEVER ATTEMPT TO ATTACH OR REMOVE THE SPRAY WAND OR HOSE FITTING WHILE THE PRESSURE WASHER SYSTEM IS PRESSURIZED / NEVER PLACE YOUR HANDS IN FRONT OF THE NOZZLE (WHEN PRESSURIZED).**

*NUNCA INTENTE CONECTAR O QUITAR LA VARILLA DE PULVERIZACIÓN O EL ACCESORIO DE LA MANGUERA MIENTRAS EL SISTEMA DE LAVADO A PRESIÓN ES PRESURIZADO / NUNCA COLOQUE LAS MANOS DELANTE DE LA BOQUILLA (CUANDO PRESURIZADO).*

*NUNCA TENTE REMOVER A VARINHA DE PULVERIZAÇÃO OU O ACESSÓRIO DA MANGUEIRA ENQUANTO O SISTEMA DE LAVAGEM A PRESSÃO É PRESURIZADO / NUNCA COLOQUE AS MÃOS NA FRENTE DO BICO (QUANDO PRESURIZADO).*



**PREPARING FOR USE / PREPARACIÓN PARA EL USO / PREPARANDO PARA USO**

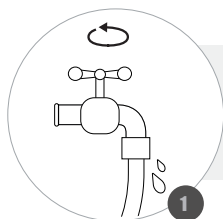

**SWITCH ON THE WATER SUPPLY;**  
*CONECTE EL SUMINISTRO DE AGUA;*  
LIGUE O FORNECIMENTO DE ÁGUA;

**WITH THE MACHINE OFF, HOLD THE TRIGGER PRESSED UNTIL A CONTINUOUS JET OF WATER COMES OUT;**  
*CON LA MÁQUINA APAGADA, MANTENGA PRESIONADO EL GATILLO HASTA QUE SALGA UN CHORRO CONTINUO DE AGUA;*  
COM A MÁQUINA DESLIGADA SEGRE O GATILHO PRESSIONADO PARA RETIRAR O AR DO SISTEMA;

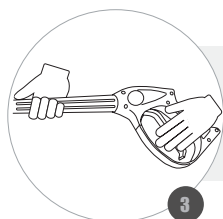
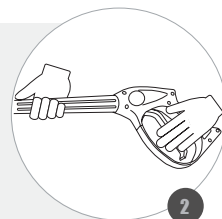

**RELEASE THE TRIGGER AND TURN ON THE MACHINE, IT IS READY TO USE;**  
*SUELTE EL GATILLO Y ENCIENDA LA MÁQUINA, ESTÁ LISTA PARA USAR;*  
SOLTE O GATILHO E LIGUE A MÁQUINA, ESTÁ PRONTA PARA USO;

**WARNING / ATENCION / ATENÇÃO**





## RINSE / ENJUAGAR / ENXÁGUE

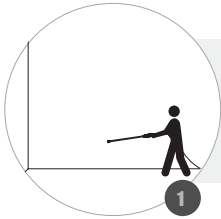

**KEEP THE PISTOL AT A SAFE DISTANCE FROM THE AREA IN WHICH YOU PLAN TO CLEAN;**  
*MANTENGA LA PISTOLA A UNA DISTANCIA SEGURA DEL ÁREA EN LA QUE PLANEJA LIMPIAR;*  
*MANTENHA A PISTOLA A UMA DISTÂNCIA SEGURA DA ÁREA EM QUE PLANEJA LIMPAR;*

**APPLY THE HIGH-PRESSURE JET INTO A SMALL AREA, AND THEN MAKE SURE THE SURFACE IS DAMAGED. IF NO DAMAGE IS FOUND, CONTINUE CLEANING;**  
*APLIQUE EL CHORRO DE ALTA PRESIÓN EN UN ÁREA PEQUEÑA Y, A CONTINUACIÓN, COMPRUEBE QUE LA SUPERFICIE ESTÁ DAÑADA. SI NO SE ENCUENTRA NINGÚN DAÑO, CONTINÚE CON LA LIMPIEZA;*  
*APLIQUE O JATO DE ALTA PRESSÃO EM UMA ÁREA PEQUENA E, EM SEGUIDA, VERIFIQUE SE A SUPERFÍCIE ESTÁ DANIFICADA. SE NENHUM DANO FOR ENCONTRADO, PROSSIGA COM A LIMPEZA;*

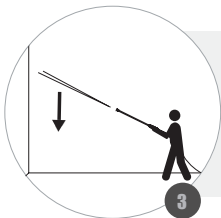

**START AT THE TOP OF THE AREA TO BE RINSED, PERFORMING THE SAME OVERLAPPING MOVEMENTS USED TO WASH AND APPLY DETERGENT;**  
*INICIE EN LA PARTE SUPERIOR DEL ÁREA A ENJUAGARSE, REALIZANDO LOS MISMOS MOVIMIENTOS SOBREPUESTOS UTILIZADOS PARA LAVAR Y APLICAR DETERGENTE;*  
*INICIE NO TOPO DA ÁREA A SER ENXAGUADA, REALIZANDO OS MESMOS MOVIMENTOS SOBREPUESTOS UTILIZADOS PARA LAVAR E APLICAR DETERGENTE;*

### WARNING / ATENCION / ATENÇÃO

**KEEP SAFE DISTANCE TO AVOID DAMAGING THE RINSING SURFACE / THE PRESSURE OF THE EXPELLED WATER CAN CAUSE DAMAGE TO SURFACES, ALWAYS CHECK BEFORE WORKING.**

*MANTENGA LA DISTANCIA SEGURA PARA NO DAÑAR LA SUPERFICIE DE ENJUAGUE / LA PRESIÓN DEL AGUA EXPELIDA PUEDE CAUSAR AVERÍAS EN SUPERFICIES, SIEMPRE VERIFIQUE ANTES DE TRABAJAR.*

*MANTENHA DISTÂNCIA SEGURA PARA NÃO CAUSAR DANOS NA SUPERFÍCIE DE ENXAGUE / A PRESSÃO DA ÁGUA EXPELIDA PODE CAUSAR AVARIAS EM SUPERFÍCIES, SEMPRE VERIFIQUE ANTES DE TRABALHAR.*



## USING DETERGENT / UTILIZANDO DETERGENTE / APLICANDO DETERGENTE - I



**PREPARE THE DETERGENT SOLUTION AS RECOMMENDED BY THE DETERGENT MANUFACTURER, AND PLACE IT IN AN ADEQUATE RECIPIENT;**  
*PREPARE LA SOLUCIÓN DE DETERGENTE SEGÚN LO RECOMENDADO POR EL FABRICANTE DEL DETERGENTE, Y COLOQUELA EN UN RECIPIENTE ADECUADO;*  
**PREPARE A SOLUÇÃO DE DETERGENTE CONFORME RECOMENDADO PELO FABRICANTE DE DETERGENTE, E A COLOQUE EM UM RECIPIENTE ADEQUADO;**

**PUT THE MIXTURE IN THE CONTAINER;**  
*PONGA LA MEZCLA EN EL RECIPIENTE;*  
**COLOQUE A MISTURA NO RECIPIENTE;**

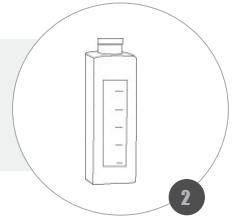

**UNLOCK THE TRIGGER AND TIGHTEN IT TO START APPLYING DETERGENT;**  
*DESBLOQUEE EL GATILLO Y APIRIETE PARA INICIAR LA APLICACIÓN DE DETERGENTE;*  
**DESBLOQUEIE O GATILHO E O APERTE PARA INICIAR A APLICAÇÃO DE DETERGENTE;**

**TURN THE POINT OF THE LANCE SO THAT THE DETERGENT COMES OUT;**  
*GIRAR LA PUNTA DE LA LANZA PARA QUE SALGA EL DETERGENTE;*  
**GIRE A PONTA DA LANÇA PARA QUE SAIA O DETERGENTE;**

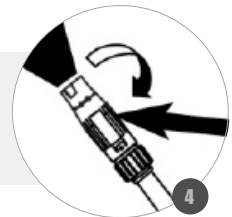

**WARNING / ATENCION / ATENÇÃO**

**USE ONLY SOAPS AND CHEMICALS DESIGNED FOR USE WITH PRESSURE WASHER / DO NOT USE BLEACH / DETERGENT FUNCTION ONLY WORKS WITH FAN LANCE.**

*UTILICE SÓLO JABONES Y PRODUCTOS QUÍMICOS DISEÑADOS PARA SU USO CON LAVADORAS DE PRESIÓN / NO UTILICE LOS BLANQUEADORES / LA FUNCIÓN DETERGENTE FUNCIONA SOLO CON LANZA VENTILADORA.*

**USE APENAS SABÕES E PRODUTOS QUÍMICOS PROJETADOS PARA USO COM LAVADORAS DE PRESSÃO / NÃO USE ALVEJANTES/ FUNÇÃO DETERGENTE FUNCIONA SOMENTE COM A LANÇA LEQUE.**



## USING DETERGENT / UTILIZANDO DETERGENTE / APLICANDO DETERGENTE - II

**APPLYING ON DRY SURFACE, START AT THE BOTTOM OF THE AREA TO BE WASHED AND FOLLOW UP, USING LONG AND OVERLAPPING MOVEMENTS;**  
**APLICANDO EN SUPERFICIE SECA, INICIE EN LA PARTE INFERIOR DEL ÁREA A SER LAVADA Y SIGA HACIA ARRIBA, USANDO MOVIMIENTOS LARGOS Y SUPERPUESTOS;**

**APLICANDO EM SUPERFÍCIE SECA, INICIE NA PARTE INFERIOR DA ÁREA A SER LAVADA E SIGA PARA CIMA, USANDO MOVIMENTOS LONGOS E SOBREPOSTOS;**

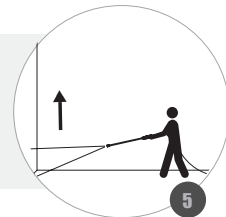

**LET THE DETERGENT "ACT" (TIME IS SPECIFIED BY THE DETERGENT MANUFACTURER) BEFORE WASHING AND RINSING;**

**DEJE EL DETERGENTE "ACTUAR" (EL TIEMPO ES ESPECIFICADO POR EL FABRICANTE DE DETERGENTE) ANTES DE LAVAR Y ENJUAGAR;**  
**DEIXE O DETERGENTE "AGIR" (O TEMPO É ESPECIFICADO PELO FABRICANTE DE DETERGENTE) ANTES DE LAVAR E ENXAGUAR;**

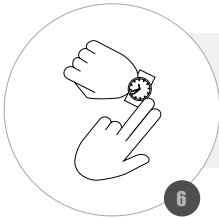

**APPLY AS NEEDED TO PREVENT SURFACE FROM DRYING;**

**APLIQUE SEGÚN SEA NECESARIO PARA EVITAR QUE LA SUPERFICIE SE SEQUE;**  
**APLIQUE CONFORME NECESSÁRIO PARA EVITAR QUE A SUPERFÍCIE SEQUE;**



**DO NOT ALLOW THE DETERGENT WILL DRY ON THE SURFACE (PREVENTS DAMAGE);**

**NO PERMITA QUE EL DETERGENTE SEQUE EN LA SUPERFICIE (EVITA LA ESTRAGA);**  
**NÃO PERMITA QUE O DETERGENTE SEQUE NA SUPERFÍCIE (EVITANDO ESTRAGOS);**



**WARNING / ATENCION / ATENÇÃO**

**DO NOT ALLOW THE DETERGENT TO DRY ON THE SURFACE, IT MAY DAMAGE THE AREA THAT HAS BEEN APPLIED, IF NECESSARY CONTINUE TO REAPPLY UNTIL THE TIME NEEDED FOR CLEANING / WETTING THE SURFACE FIRST IS NOT RECOMMENDED AS IT DILUTES THE DETERGENT AND REDUCES ITS CLEANING ABILITY. THIS MACHINE IS DESIGNED FOR USE WITH THE CLEANING AGENT PROVIDED OR RECOMMENDED BY THE MANUFACTURER. USE OF OTHER CLEANING AGENTS OR CHEMICALS MAY ADVERSELY AFFECT MACHINE SAFETY.**

**NO PERMITA QUE EL DETERGENTE SE SEQUE EN LA SUPERFICIE, PUEDE DAÑAR EL ÁREA QUE SE APLICÓ, SI ES NECESARIO CONTINUAR REAPLICANDO HASTA ALCANZAR EL TIEMPO NECESARIO PARA LA LIMPIEZA / MOJAR LA SUPERFICIE PRIMERO NO ES RECOMENDADO, YA QUE DILUYE EL DETERGENTE Y REDUCE SU CAPACIDAD DE LIMPIEZA. ESTA MÁQUINA ESTÁ DISEÑADA PARA UTILIZARSE CON EL AGENTE DE LIMPIEZA SUMINISTRADO O RECOMENDADO POR EL FABRICANTE. EL USO DE OTROS AGENTES DE LIMPIEZA O QUÍMICOS PUEDE AFECTAR ADVERSAMENTE LA SEGURIDAD DE LA MÁQUINA.**

**NÃO PERMITA QUE O DETERGENTE SEQUE NA SUPERFÍCIE, PODE DANIFICAR A ÁREA QUE FOI APLICADO, SE NECESSÁRIO CONTINUE REAPLICANDO ATÉ ATINGIR O TEMPO NECESSÁRIO PARA A LIMPEZA / MOLHAR A SUPERFÍCIE PRIMEIRO NÃO É RECOMENDADO, POIS DILUI O DETERGENTE E REDUZ SUA CAPACIDADE DE LIMPEZA. ESTA MÁQUINA FOI PROJETADA PARA USO COM O AGENTE DE LIMPEZA FORNECIDO OU RECOMENDADO PELO FABRICANTE. O USO DE OUTROS AGENTES DE LIMPEZA OU PRODUTOS QUÍMICOS PODE ADVERSAMENTE AFETAR A SEGURANÇA DA MÁQUINA.**



**CLEANING AND STORING / LIMPANDO Y ARMAZENANDO / LIMPANDO E ARMAZENANDO**

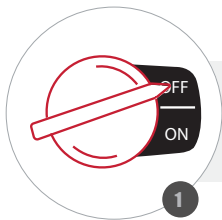

**TURN OFF THE MACHINE AND CLOSE THE WATER SUPPLY;**  
*APAGUE LA MÁQUINA Y CIERRE EL SUMINISTRO DE AGUA;*  
*DESLIGUE A MÁQUINA E FECHÉ O FORNECIMENTO DE ÁGUA;*

**PRESSE EL TRIGGER PARA DRENAR EL AGUA RESTANTE DEL SISTEMA;**  
*APERTE O GATILHO PARA TIRAR A ÁGUA RESTANTE DO SISTEMA;*

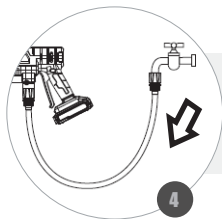
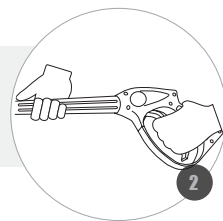

**DISCONNECT ALL HOSES;**  
*DESCONECTE TODAS LAS MANGUERAS;*  
*DESCONECTE TODAS AS MANGUEIRAS;*

**WARNING / ATENCION / ATENÇÃO**



## CLEANING AND STORING / LIMPANDO Y ARMAZENANDO / LIMPANDO E ARMAZENANDO

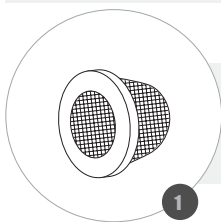

**MAKE SURE THE INLET FILTER AND EJECTOR NOZZLE ARE CLEAN;**  
**ASEGÚRESE DE QUE EL FILTRO DE ENTRADA Y LA BOQUILLA EJECTOR ESTÉN LIMPIOS;**  
**VERIFIQUE SE O FILTRO DA ENTRADA E O BICO EJETOR ESTÃO LIMPOS;**

**MAKE SURE THE INLET FILTER AND INJECTOR NOZZLE ARE CLEAN;**  
**ASEGÚRESE DE QUE EL FILTRO DE ENTRADA Y LA BOQUILLA EJECTOR ESTÉN LIMPIOS;**  
**VERIFIQUE SE NÃO FICOU ÁGUA ARMAZENADA NA BOMBA E NA MANGUEIRA;**

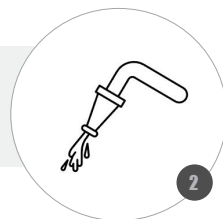

**STORE THE WASHING MACHINE IN A DRY, WEATHER-PROOF PLACE;**  
**GUARDE LA LAVADORA EN UN LUGAR SECO Y RESISTENTE AL CLIMA;**  
**GUARDE A LAVADORA EM UM LUGAR SECO E PROTEGIDO DE INTEMPÉRIES;**

### WARNING / ATENCION / ATENÇÃO

**THE HIGH PRESSURE GUN MAY CLOG WITH FOREIGN MATERIALS AND GENERATE HIGH PRESSURE AT THE PUMP. THE PUMP WILL PULSE WHEN PARTIALLY CLOGGED, CLEAN IMMEDIATELY/ AVOID AREAS FOR STORAGE IN HUMID ENVIRONMENTS AS HUMIDITY CONTRIBUTES TO RUST AND CORROSION. WARNING! ALWAYS TURN OFF THE SWITCH WHEN THE MACHINE IS NOT IN SERVICE**

**LA PISTOLA DE ALTA PRESION PUEDE OBSTRUIR CON MATERIALES EXTRAÑOS Y GENERAR ALTA PRESIÓN EN LA BOMBA / LA BOMBA PULSARÁ AL QUEDAR PARCIALMENTE OBSTRUIDA, REALICE LA LIMPIEZA IMEDIATAMENTE / EVITE ÁREAS PARA ALMACENAMIENTO EN AMBIENTES HÚMEDOS, PUES LA HUMEDAD CONTRIBUYE A LA APARICIÓN DE ÓXIDO Y CORROSIÓN. ¡ADVERTENCIA! APAGUE SIEMPRE EL INTERRUPTOR CUANDO LA MÁQUINA NO ESTÉ EN SERVICIO.**

**A PISTOLA DE ALTA PRESSÃO PODE ENTUPIR COM MATERIAIS ESTRANHOS E GERAR ALTA PRESSÃO NA BOMBA / A BOMBA PULSARÁ AO FICAR PARCIALMENTE ENTUPIDA, REALIZE A LIMPEZA IMEDIATAMENTE / EVITE ÁREAS PARA ESTOCAGEM EM AMBIENTES ÚMIDOS, POIS A UMIDADE CONTRIBUI PARA O APARECIMENTO DE FERRUGEM E CORROSÃO. AVISO! SEMPRE DESLIGUE A CHAVE DA REDE QUANDO A MÁQUINA NÃO ESTIVER EM SERVIÇO.**



## WARRANTY TERM

This product is guaranteed against defects in material and workmanship for a legal period of three (3) months from the date of issue of the respective Sales Invoice. We undertake to repair or replace, within the period mentioned, free of charge, parts that are recognized by the Technical Department as defective, upon approval of the Warranty Request.

This warranty is limited and non-transferable, valid only for the first purchaser and covers only the product, all damages and losses resulting from misuse of the equipment are excluded. Any freight/insurance and other costs will be borne by the buyer.

The following shall be excluded from the guarantee:

- Defects caused by use not in accordance with the instructions contained in the Owner's Manual; accidents (falling, fire, etc.); use of non-original parts and repairs and / or maintenance carried out by unauthorized workshops and / or technicians.
- Spare parts and natural maintenance such as spark plugs, lubricants, filters, fuel cap, starting cord, handles, seals, gaskets, safety devices and similar items.
- Parts that suffer from natural wear and tear due to friction such as piston, cylinder, piston rings, bearings, pins, rollers, connecting rod, crankshaft, springs, bushings, rotor and mechanical seals.
- Violated products.
- Products whose Certificate of Warranty is incorrectly filled in and / or without the Sales Invoice number.

**NOTE:** A breakdown during the warranty period does not entitle the buyer to stop payment, or discounts.

**IMPORTANT:** Keep the Sales Invoice, the Product Warranty Certificate and present them when you need technical assistance.

**ATTENTION:** Read the owner's instruction manual and all warnings of danger and attention before operating the equipment.



## TERMINO DE GARANTIA

*Este producto está garantizado contra defectos de material y fabricación por un periodo legal de 3 (tres) meses a partir de la fecha de emisión de la factura de venta. Nos comprometemos a reparar y/o cambiar, dentro del plazo mencionado, gratuitamente, piezas que sean reconocidas por el Departamento Técnico como defectuosas, mediante la aprobación de la solicitud de garantía.*

*Esta garantía es limitada e intransferible, valida solamente para el primer comprador y cubre únicamente el producto, quedan excluidos todos los daños y perjuicios derivados del mal uso del equipamiento. Los eventuales gastos de flete/seguro y otros correrán por cuenta del comprador.*

*Quedan excluidos de la garantía:*

- *Defectos provocados por uso en desacuerdo con las instrucciones contenidas en el manual del usuario; accidentes (caída, fuego, etc.); utilización de piezas no originales o reparos y/o mantenimientos realizados por talleres y/o técnicos no autorizados.*
- *Piezas de reposición y mantenimiento natural como, bujías, lubricantes, filtros, tapa de combustible, cuerda de arranque, conjunto de arranque, manubrios, retenedores, juntas, barras, correas, lanzas, picos, pistolas, anillos o-ring, empaques, turbinas(ventilador), dispositivos de seguridad y ítems similares.*
- *Piezas que sufren de desgaste natural con el uso debido a la fricción, como, pistón, cilindro, anillos del pistón, mancales, pinos, rodillos, biela, cigüeñal, válvula, muelles, tochos, cojinetes, tubos, engranajes(piñón) y embrague.*
- *Productos violados.*
- *Productos cuyo certificado de garantía este llenado de manera incorrecta y/o sin el número de la Factura de compra.*

*NOTA: Una avería durante el periodo de garantía no le da el derecho al comprador de interrumpir el pago, y/o descuentos.*

*IMPORTANTE: Guarde este manual y este certificado en un local seguro, preséntelo cuando necesite de asistencia técnica, en conjunto con el Certificado de Garantía y Factura de compra.*

*ATENCION: Lea este manual de instrucciones del propietario y todos los avisos de peligro y atención antes de operar el equipamiento*



## TERMO DE GARANTIA

Este produto é garantido contra defeitos de material e de fabricação pelo período legal de 3 (três) meses a contar da data de emissão da respectiva Nota Fiscal de Venda. Comprometemo-nos a reparar ou substituir, dentro do prazo citado, gratuitamente, peças que sejam reconhecidas pelo Departamento Técnico como defeituosas, mediante aprovação da Solicitação de Garantia.

A presente garantia limitada é intransferível, válida somente para o primeiro comprador e cobre unicamente o produto, ficando excluídos quaisquer eventuais danos e prejuízos decorrentes de aplicação do equipamento. Eventuais despesas como frete e/ou seguro entre o domicílio e a Assistência Técnica correrão por conta do comprador.

Ficam excluídos da garantia:

- Defeitos provocados por uso em desacordo com as instruções contidas no Manual do Proprietário; acidentes (queda, fogo, etc.); utilização de peças não originais e consertos e/ou manutenção realizados por oficinas e/ou técnicos não autorizados.
- Peças de reposição e manutenção natural, como velas, lubrificantes, filtros, tampa de combustível, cordão da partida, manípulos, retentores, juntas, dispositivos de segurança e itens similares.
- Peças que sofrem desgaste natural com o uso, devido ao atrito, como pistão, cilindro, anéis de pistão, mancais, pinos, roletes, biela, virabrequim, molas, buchas, rotor e selos mecânicos.
- Produtos violados.
- Produtos cujo Certificado de Garantia esteja preenchido de forma incorreta e/ou sem o número da Nota Fiscal de Venda.

NOTA: Uma avaria durante o período de garantia não dá o direito ao comprador de interromper o pagamento, ou a descontos.

IMPORTANTE: Guarde a Nota Fiscal de Venda, O Certificado de Garantia do produto e apresente-os quando necessitar de assistência técnica.

ATENÇÃO: Leia o Manual de Instruções do proprietário e todos os avisos de perigo e atenção antes de operar o equipamento.









*Desenvolvido por 00.735.879/0001-10 sob licença de TOYAMA DO BRASIL. Importado e Distribuído por TOYAMA DO BRASIL MÁQUINAS LTDA. Matriz: CNPJ: 03.817.469/ 0001-06 | Av. Juscelino K. de Oliveira, 3003, CIC, CEP: 81270-200, Curitiba | PR | BR Filial: CNPJ: 03.817.469/0003-78 | BR 470, Ingo Hering, 1400, São Domingos, CEP: 88.370-888, Navegantes | SC | BR SAC: +55 41 3595-9600*