

TBT18TCS10

TBT18+18RCS16

CORDLESS CHAIN SAW

SIERRA DE CADENA INALÁMBRICA

SERRA DE CORRENTE A BATERIA

PLEASE READ THIS MANUAL CAREFULLY. IT CONTAINS INFORMATION FOR YOUR SAFETY.

POR FAVOR, LEA ATENTAMENTE ESTE MANUAL. CONTIENE INFORMACIÓN PARA SU SEGURIDAD.

POR FAVOR, LEIA ATENTAMENTE ESTE MANUAL. ELE CONTÉM INFORMAÇÕES PARA SUA SEGURANÇA.

**OWNER'S MANUAL**

GUÍA DEL PROPIETARIO • MANUAL DO PROPRIETÁRIO

THE IMAGES IN THIS MANUAL ARE FOR ILLUSTRATIVE INFORMATION ONLY.  
*LAS IMÁGENES EN ESTE MANUAL SON SOLO PARA INFORMACIÓN ILUSTRATIVA.*  
AS IMAGENS DESTE MANUAL SÃO MERAMENTE ILUSTRATIVAS.

## INDEX / INDICE / SUMÁRIO

**05** SAFETY SYMBOLS / *SIMBOLOS DE SEGURIDAD* / SÍMBOLOS DE SEGURANÇA

**06** SPECIFICATIONS / *ESPECIFICACIONES* / ESPECIFICAÇÕES

**07** CHAIN SAW PARTS POSITION / *UBICACIÓN DE LOS COMPONENTES DE LA SIERRA DE CADENA* / LOCALIZAÇÃO DOS COMPONENTES DA SERRA DE CORRENTE - I

**09** WHEN OPERATING YOUR CHAINSAW / *CUIDADOS AL OPERAR SU SIERRA DE CADENA* / CUIDADOS AO OPERAR SUA SERRA DE CORRENTE - I

**14** INSPECTION BEFORE OPERATING / *INSPECCIÓN ANTES DEL FUNCIONAMIENTO* / INSPEÇÃO ANTES DO FUNCIONAMENTO

**15** INSTALLING THE SABER AND THE CHAIN / *INSTALANDO LA ESPADA Y LA CADENA* / INSTALANDO O SABRE E A CORRENTE - I

**17** KICKBACK / *REBOTE* / REBOTE

**18** SUPPLY OIL FOR THE CUTTING CHAIN / *ABASTECIENDO EL ACEITE PARA CADENA DE CORTE* / ABASTECENDO O ÓLEO PARA CORRENTE DE CORTE

**19** CUTTING CHAIN LUBRICATION / *LUBRIFICACIÓN DE LA CADENA DE CORTE* / LUBRIFICAÇÃO DA CORRENTE DE CORTE

**20** HOLE FOR CHAIN AND SABER LUBRICATION OIL / *ORIFICIO DE SALIDA DE ACEITE DE LUBRIFICACION DE LA CADENA Y LA ESPADA* / ORIFÍCIO DE SAÍDA DO ÓLEO DE LUBRIFICAÇÃO DA CORRENTE E SABRE

**21** STORAGE / *ALMACENAMIENTO* / ARMAZENAMENTO

**22** TRANSPORT / *TRANSPORTE* / TRANSPORTE

## PREFACE

**Thank you for purchasing TOYAMA product.**

**This manual covers the operation and maintenance of your product. The information and specifications included in this publication were in effect at the time of approval for printing. No part of this publication may be reproduced without written permission. This manual should be considered a permanent part of this product and should remain with it. The illustration may vary according to the model.**

**Keep this owner's manual handy, so you can refer to it at any time. This owner's manual is considered a permanent part of the product and should remain with the product if resold.**

**If a problem should arise, or if you have any questions about the product, consult your authorized TOYAMA dealer.**

## PROLOGO

*Gracias por comprar este Producto TOYAMA.*

*Este manual cubre la operación y el mantenimiento de este producto. La información y las especificaciones incluidas en esta publicación son efectivas para la fecha de aprobación de impresión.*

*Ninguna parte de esta publicación puede ser reproducida sin autorización. Este manual debe ser considerado parte permanente del producto y debe mantenerse con el producto en caso de ser revendido. Algunos detalles podrán cambiar dependiendo del modelo.*

*Conserve este manual a la mano para que usted se pueda referir a él en cualquier momento. En caso de presentarse algún problema, o si usted tienen alguna pregunta sobre el producto, contacte a su distribuidor TOYAMA.*

## PREFÁCIO

Obrigado por adquirir um Produto TOYAMA.

Este manual contém informações para operação e manutenção do seu produto. As informações e especificações incluídas nesta publicação estavam em vigor no momento da aprovação para impressão. Nenhuma parte desta publicação pode ser reproduzida sem permissão por escrito. A ilustração pode variar de acordo com cada modelo de equipamento.

Mantenha este manual do proprietário sempre disponível, para que consiga consultá-lo a qualquer momento. Este manual é considerado uma parte permanente do seu produto e deve acompanhar o equipamento ao ser revendido.

Ao surgir um problema, ou se você tem dúvidas sobre o seu produto, consulte o seu revendedor autorizado TOYAMA.













**SAFETY SYMBOLS / SIMBOLOS DE SEGURIDAD / SÍMBOLOS DE SEGURANÇA**

The following symbols are intended to remind you of the safety precautions to be followed.

Los siguientes símbolos tienen el objetivo de recordarle las precauciones de seguridad que deben respetarse.

Os símbolos seguintes tem o objetivo de lembrá-lo sobre as precauções de segurança que devem ser respeitadas.

	<b>READ MANUAL</b> LEA EL MANUAL LEIA O MANUAL		<b>WEAR EAR PROTECTORS</b> UTILICE PROTECCIÓN AURICULAR USAR PROTEÇÃO DE OUVIDO
	<b>WEAR RESPIRATORY PROTECTION</b> UTILICE PROTECCIÓN RESPIRATORIA USAR PROTEÇÃO RESPIRATÓRIA		<b>WEAR SAFETY GLOVES</b> UTILICE GUANTES DE SEGURIDAD USAR LUVAS DE SEGURANÇA
	<b>WEAR PROTECTIVE FOOTWEAR</b> UTILICE CALZADOS PROTECTORES USAR CALZADOS DE PROTEÇÃO		<b>EAR, EYE AND HEAD PROTECTION</b> UTILICE PROTECCIÓN PARA LOS OJOS, ÓIDOS Y CABEZA USAR PROTEÇÃO PARA OS OLHOS, OUVI- DOS E CABEÇA

	<b>WARNING</b> AVISO AVISO		<b>ROTATING PARTS</b> PARTES MOBILES PARTES MÓVEIS		<b>USE THE CHAIN SAW WITH TWO HANDS</b> MANIPULE LA MOTO-SIERRA CON LAS DOS MANOS MANUSEIE A MOTOS-SERRA COM AS DUAS MÃOS
	<b>WARNING ELECTRICITY</b> RIESGO ELÉCTRICO RISCO ELÉTRICO		<b>RISK OF INJURY</b> RIESGO DE LESION RISCO DE LESÃO		
	<b>TIPOVER HAZARD</b> RIESGO DE DEZLIZAMIENTO RISCO DE TOMBAMENTO		<b>RISK OF SLIPPING</b> RIESGO DE DESLIZAR RISCO DE ESCORREGAR		<b>OBJECTS CAN BE THROWN</b> OBJETOS PUEDEN SER LANZADOS OBJETOS PODEM SER ARREMESSADOS
	<b>BURN HAZARD</b> RIESGO DE QUEMADURA RISCO DE QUEIMADURA		<b>TOXIC AIR</b> AIRE COM CONTAMINATES AR COM CONTAMINANTES		
	<b>HEAT/HOT SURFACE</b> SUPERFICIE CALIENTE SUPERFÍCIE QUENTE		<b>KICKBACK</b> CONTRAGOLPE REBOTE		
	<b>CHECK THE WORK CONDITIONS</b> VERIFIQUE EL ESTADO DEL LOCAL DE TRABAJO VERIFIQUE O ESTADO DO LOCAL DE TRABALHO				

**SPECIFICATIONS / ESPECIFICACIONES / ESPECIFICAÇÕES**

MODELO	TBT18MCS4-K2	TBT18+18RCS16
PRODUCT / PRODUCTO / PRODUTO	<b>CORDLESS CHAIN SAW</b> SIERRA DE CADENA INALAMBRICO SERRA DE CORRENTE A BATERIA	
MAXIMUM SPEED / VELOCIDAD MÁXIMA / VELOCIDADE MÁXIMA	5.0 m/s	15 m/s
BAR / ESPADA / SABRE	4"	16"
BOX DIMENSIONS / DIMENSÕES CAIXA / DIMENSIONES CAJÁ CXLXA:	35 X 11 X 19 mm	455 X 220 X 255 mm
NET WEIGHT / PESO NETO / PESO LÍQUIDO:	4,08 kg	10 kg
GROSS WEIGHT / PESO BRUTO / PESO BRUTO:	5 kg	10,5 kg

**\* NET WEIGHT WITHOUT CUTTING ACCESSORIES / PESO NETO SIN LOS ACCESORIOS DE CORTE / PESO LÍQUIDO SEM OS ACESSÓRIOS DE CORTE.**

**CHAIN SAW PARTS POSITION / UBICACIÓN DE LOS COMPONENTES DE LA SIERRA DE CADENA / LOCALIZAÇÃO DOS COMPONENTES DA SERRA DE CORRENTE- I**

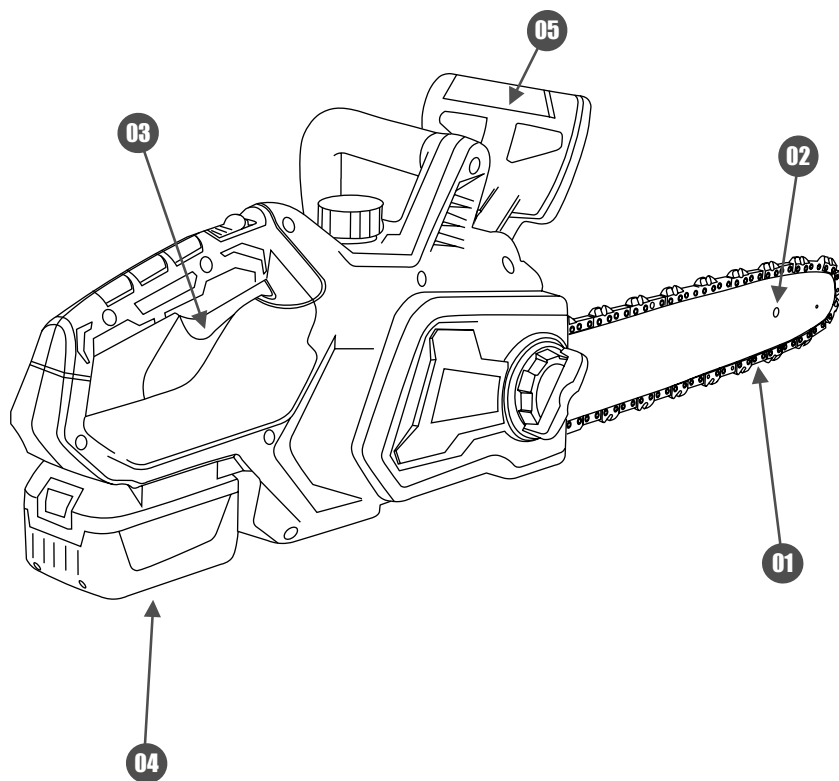

**CHAIN SAW PARTS POSITION / UBICACIÓN DE LOS COMPONENTES DE LA SIERRA DE CADENA / LOCALIZAÇÃO DOS COMPONENTES DA SERRA DE CORRENTE- II**

**ENGLISH**

- 01. BAR;**
- 02. CHAIN;**
- 03. ACCELERATOR;**
- 04. BATTERY;**
- 05. EMERGENCY BRAKE**

**ESPAÑOL**

- 01. ESPADA;**
- 02. CADENA;**
- 03. ACELERADOR**
- 04. BATERÍA**
- 05. FRENO DE EMERGENCIA**

**PORTUGUÊS**

- 01. BARRA;**
- 02. CORRENTE;**
- 03. ACELERADOR**
- 04. BATERIA**
- 05. FREIO DE EMERGENCIA**



**WHEN OPERATING YOUR CHAINSAW / CUIDADOS AL OPERAR SU SIERRA DE CADENA / CUIDADOS AO OPERAR SUA SERRA DE CORRENTE - I**



1

**READ THE MANUAL CAREFULLY;  
LEA EL MANUAL CON ATENCIÓN;  
LEIA O MANUAL COM ATENÇÃO;**

**NEVER USE THIS EQUIPMENT WHEN YOU ARE TIRED, SLEEPY, ON THE EFFECT OF ALCOHOL, DRUGS OR OTHER SUBSTANCES;  
NUNCA UTILICE ESTE EQUIPO CUANDO ESTÉ CANSADO, SOMNOLIENTO, SOBRE EL EFECTO DE ALCOHOL, DROGAS U OTRAS SUSTANCIAS;  
NUNCA UTILIZE ESTE EQUIPAMENTO QUANDO ESTIVER CANSADO, SONOLENTO, SOBRE O EFEITO DE ÁLCOOL, DROGAS OU OUTRAS SUBSTÂNCIAS;**



2

**NEVER USE THE PRODUCT UNDER THE FOLLOWING CIRCUMSTANCES:**

- (A) WHEN THE TERRAIN IS SLIPPERY OR WHEN IT CANNOT MAINTAIN A STABLE AND SAFE POSITION;**
- (B) AT NIGHT OR WHEN YOU HAVE AN UNCLEAR VISIBILITY OF THE AREA WHERE THE EQUIPMENT WILL BE OPERATED;**
- (C) UNDER ADVERSE WEATHER CONDITIONS (RAIN, STORMS, STRONG WINDS);**

**NUNCA UTILICE EL PRODUCTO BAJO LAS SIGUIENTES CIRCUNSTANCIAS:**

- (A) CUANDO EL TERRENO SEA RESBALADIZO O CUANDO NO PUEDA MANTENER UNA POSICIÓN ESTABLE Y SEGURA;**
- (B) LA NOCHE O CUANDO TENGA UNA VISIBILIDAD NO CLARA DEL ÁREA DONDE SE OPERARÁ EL EQUIPO;**
- (C) BAJO CONDICIONES ADVERSAS DEL CLIMA (LLUVIA, TORMENTAS, FUERTES VIENTOS);**

**NUNCA UTILIZE O PRODUTO SOB AS SEGUINTES CIRCUNSTÂNCIAS:**

- (A) QUANDO O TERRENO FOR ESCORREGADIO OU QUANDO NÃO PUDER MANTER UMA POSIÇÃO ESTÁVEL E SEGURA;**
- (B) A NOITE OU QUANDO ESTIVER COM UMA VISIBILIDADE NÃO CLARA DA ÁREA ONDE SERÁ OPERADO O EQUIPAMENTO;**
- (C) SOB CONDIÇÕES ADVERSAS DO CLIMA (CHUVA, TEMPESTADES, FORTES VENTOS);**



4

**WARNING / ATENCION / ATENÇÃO**



## WHEN OPERATING YOUR CHAINSAW / CUIDADOS AL OPERAR SU SIERRA DE CADENA / CUIDADOS AO OPERAR SUA SERRA DE CORRENTE - II



**WHEN USING THE PRODUCT, MAKE SURE THAT CHILDREN, UNAUTHORIZED PERSONS OR ANIMALS ARE AT A SAFE DISTANCE AT LEAST 15 METERS AWAY FROM THE EQUIPMENT;**  
*CUANDO UTILICE EL PRODUCTO, ANTES DE CONECTAR EL EQUIPO, ASEGÚRESE DE QUE LOS NIÑOS, LAS PERSONAS NO AUTORIZADAS O LOS ANIMALES ESTÉN A UNA DISTANCIA SEGURA DE AL MENOS 15 METROS;*

*QUANDO FOR UTILIZAR O PRODUTO, ANTES DE LIGAR O EQUIPAMENTO, CERTIFIQUE-SE QUE CRIANÇAS, PESSOAS NÃO AUTORIZADAS OU ANIMAIS ESTEJAM A UMA DISTÂNCIA SEGURA, NO MÍNIMO 15 METROS;*

**BE SURE TO KEEP THIS MANUAL ACCESSIBLE SO THAT YOU CAN CONSULT ANY DOUBTS;**  
*ASEGÚRESE DE MANTENER ESTE MANUAL DE FORMA ACCESIBLE, PARA QUE PUEDA SER CONSULTADO CUANDO EXISTAN DUDAS;*  
CERTIFIQUE-SE DE MANTER ESTE MANUAL DE MODO ACESSÍVEL, PARA QUE CONSIGA CONSULTAR EM EVENTUAIS DÚVIDAS;

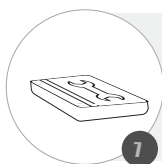

**ALWAYS MAKE SURE TO INCLUDE THIS MANUAL WHEN SELLING, LENDING, OR TRANSFERRING OWNERSHIP OF THIS PRODUCT;**  
*ASEGÚRESE SIEMPRE DE INCLUIR ESTE MANUAL CUANDO VENDA, PRESTE, O TRANSFERIA LA PROPIEDAD DE ESTE PRODUCTO;*

*CERTIFIQUE-SE SEMPRE DE INCLUIR ESTE MANUAL QUANDO VENDER, EMPRESTAR, OU TRANSFERIR A PROPRIEDADE DESTE PRODUTO;*

**NEVER ALLOW CHILDREN OR USERS WHO ARE UNABLE TO UNDERSTAND THE INSTRUCTIONS GIVEN IN THIS MANUAL TO USE THE EQUIPMENT;**  
*NUNCA PERMITA QUE NIÑOS O USUARIOS INCAPACES DE COMPRENDER LAS INSTRUCCIONES DADAS EN ESTE MANUAL UTILICEN EL EQUIPO;*  
NUNCA PERMITA QUE CRIANÇAS OU USUÁRIOS INCAPAZES DE COMPREENDER AS INSTRUÇÕES DADAS NESTE MANUAL UTILIZEM O EQUIPAMENTO;

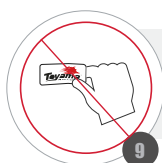
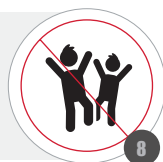

**NEVER REMOVE THE DECALS THAT COME WITH THE PRODUCT;**  
*NUNCA RETIRE LAS CALCOMANÍAS QUE ACOMPAÑAN EL PRODUCTO;*  
NUNCA REMOVA OS DECALQUES QUE ACOMPANHAM O PRODUTO;

**NEVER REMODEL OR MODIFY THE PRODUCT. THESE ACTIONS RESULT IN LOSS OF WARRANTY;**  
*NO REMUEVE NI MODIFIQUE EL PRODUCTO. ESTAS ACCIONES ACARREAN LA PÉRDIDA DE LA GARANTÍA;*  
NUNCA REMODELE OU FAÇA ADAPTAÇÕES NO PRODUTO. ESTAS AÇÕES ACARRETAM NA PERDA DA GARANTIA;

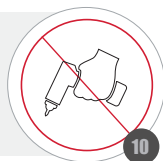

**WARNING / ATENCION / ATENÇÃO**



**WHEN OPERATING YOUR CHAINSAW / CUIDADOS AL OPERAR SU SIERRA DE CADENA / CUIDADOS AO OPERAR SUA SERRA DE CORRENTE- III**

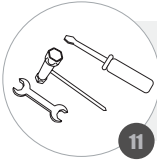

**ALWAYS KEEP NEAR THE NECESSARY TOOLS FOR PERIODIC CHECKS OR MAINTENANCE;**  
*MANTENGA SIEMPRE CERCA LAS HERRAMIENTAS NECESARIAS PARA VERIFICACIONES O MANTENIMIENTO PERIÓDICO;*  
*MANTENHA SEMPRE PRÓXIMO AS FERRAMENTAS NECESSÁRIAS PARA VERIFICAÇÕES OU MANUTENÇÕES PERIÓDICAS;*

**OPERATE WITH UPRIGHT POSTURE. MAINTAIN PROPER SUPPORT AND BALANCE AT ALL TIMES;**  
*OPERAR CON POSTURA ERECTA. MANTENGA EL APOYO Y EL EQUILIBRIO ADECUADO EN TODO MOMENTO;*  
*OPERAR COM POSTURA ERETA. MANTENHA O APOIO E O EQUILÍBRIO ADEQUADO EM TODOS OS MOMENTOS;*

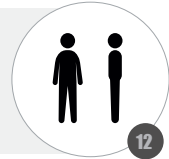

**NEVER WEAR WIDE CLOTHING, SHORTS, SHORTS, OPEN SHOES, LOOSE HAIR, ETC. ALWAYS USE THE RECOMMENDED PROTECTIVE EQUIPMENT;**  
*NUNCA UTILICE VESTIMENTAS ANCHAS, PANTALONES CORTOS, BERMUDAS, ZAPATOS ABIERTOS, PELO SUELTO, ETC. UTILICE SIEMPRE LOS EQUIPOS DE PROTECCIÓN RECOMENDADOS;*  
*NUNCA UTILIZE VESTIMENTAS LARGAS, CALÇÕES, BERMUDAS, SAPATOS ABERTOS, CABELO SOLTO, ETC. UTILIZE SEMPRE OS EQUIPAMENTOS DE PROTEÇÃO RECOMENDADOS;*

**PAY ATTENTION TO WEAR AND OVERHEATING OF PARTS. IF THERE IS ANY ABNORMALITY OF THE MACHINE, STOP THE OPERATION IMMEDIATELY AND CHECK THE MACHINE WITH CARE. TAKE THE MACHINE TO AN AUTHORIZED DEALER IF NECESSARY. NEVER OPERATE A MACHINE THAT IS NOT IN GOOD WORKING ORDER;**

*PRESTE ATENCIÓN AL DESGASTE Y SOBRECALENTAMIENTO DE PIEZAS. SI HAY ALGUNA ANORMALIDAD DE LA MÁQUINA, DETENER LA OPERACIÓN INMEDIATAMENTE Y COMPROBAR LA MÁQUINA CON CUIDADO. SI ES NECESARIO, LLEVE LA MÁQUINA A UN REPRESENTANTE AUTORIZADO. NUNCA UTILICE UNA MÁQUINA QUE NO ESTÉ EN BUENAS CONDICIONES DE USO;*

*PRESTE ATENÇÃO AO DESGASTE E SUPERAQUECIMENTO DE PEÇAS. SE HOUVER QUALQUER ANORMALIDADE DA MÁQUINA, PARAR A OPERAÇÃO IMEDIATAMENTE E VERIFICAR A MÁQUINA COM CUIDADO. SE NECESSÁRIO, LEVE A MÁQUINA A UM REPRESENTANTE AUTORIZADO. NUNCA OPERAR UMA MÁQUINA QUE NÃO ESTEJA EM BOAS CONDIÇÕES DE USO;*

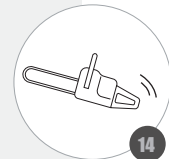

**WARNING / ATENCION / ATENÇÃO**



**WHEN OPERATING YOUR CHAINSAW / CUIDADOS AL OPERAR SU SIERRA DE CADENA / CUIDADOS AO OPERAR SUA SERRA DE CORRENTE - IV**



15

**THE USE OF THE CHAINSAW IS ONLY FOR CUTTING WOOD;**  
*LA MOTOSIERRA DEBE SER UTILIZADA EXCLUSIVAMENTE PARA CORTAR MADERA;*  
O USO DA MOTOSSERRA DESTINA-SE APENAS AO CORTE DE MADEIRA;

**BEFORE CUTTING, ALWAYS CHECK THE POSSIBILITY OF FALLING BRANCHES OR OTHER MATERIALS;**

*ANTES DEL CORTE, SIEMPRE VERIFIQUE LA POSIBILIDAD DE LA CAÍDA DE RAMAS U OTROS MATERIALES;*

ANTES DO CORTE, SEMPRE VERIFIQUE A POSSIBILIDADE DA QUEDA DE GALHOS OU OUTROS MATERIAIS;

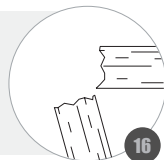

16



17

**ALWAYS HOLD THE CHAINSAW FIRMLY WITH BOTH HANDS, KEEP THE GRIPS DRY AND FREE OF OIL OR IMPURITIES;**

*SIEMPRE SUJETE LA MOTOSIERRA FIRMEMENTE CON LAS DOS MANOS, MANTENGA LAS EMPUÑADURAS SECAS Y LIBRES DE ACEITE O IMPUREZAS;*

SEMPRE SEGURE A MOTOSSERRA FIRMEMENTE COM AS DUAS MÃOS, MANTENHA AS EMPUNHADURAS SECAS E LIVRES DE ÓLEO OU IMPUREZAS;

**KEEP YOUR BODY AT A SAFE DISTANCE FROM THE CHAINSAW;**  
*MANTENGA EL CUERPO A UNA DISTANCIA SEGURA DE LA MOTOSIERRA;*  
MANTENHA O CORPO A UMA DISTÂNCIA SEGURA DA MOTOSSERRA;



18



19

**BEWARE OF THE REBOUND EFFECT WHEN CUTTING MATERIALS WITH THIN THICKNESS, SUCH AS: SHRUBS, SMALL BRANCHES AND SEEDLINGS. SERIOUS ACCIDENTS MAY OCCUR;**

*CUIDADO CON EL EFECTO REBOTE AL CORTAR MATERIALES CON ESPESOR FINO, COMO: ARBUSTOS, PEQUEÑAS RAMAS Y MUDAS. LOS ACCIDENTES GRAVES PUEDEN OCURRIR;*

CUIDADO COM O EFEITO REBOTE AO CORTAR MATERIAIS COM ESPESSURA FINA, COMO: ARBUSTOS, PEQUENOS GALHOS E MUDAS. ACCIDENTES GRAVES PODEM OCORRER;

**WARNING / ATENCION / ATENÇÃO**



**WHEN OPERATING YOUR CHAINSAW / CUIDADOS AL OPERAR SU SIERRA DE CADENA / CUIDADOS AO OPERAR SUA SERRA DE CORRENTE - V**



**NEVER CUT WITH THE EQUIPMENT ABOVE THE SHOULDER LINE;  
NUNCA REALICE EL CORTE CON EL EQUIPO POR ENCIMA DE LA LÍNEA DE LOS HOMBROS;  
NUNCA REALIZE O CORTE COM O EQUIPAMENTO ACIMA DA LINHA DOS OMBROS;**

**HAVE A CLEAR VIEW OF THE TIP OF THE SABER WHEN MAKING THE CUT, IN ORDER TO AVOID THE REBOUND EFFECT;  
TENGA UNA VISIÓN CLARA DE LA PUNTA DEL ESPADA AL REALIZAR EL CORTE, A FIN DE EVITAR EL EFECTO REBOTE;  
TENHA VISÃO CLARA DA PONTA DO SABRE AO REALIZAR O CORTE, A FIM DE EVITAR O EFEITO REBOTE;**

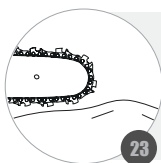

**NEVER LET THE CHAIN TOUCH METALLIC OBJECTS OR THE EARTH, IF THIS HAPPENS IT WILL BE NECESSARY TO SHARPEN AGAIN;  
NUNCA DEJE LA CADENA TOCAR OBJETOS METÁLICOS O LA TIERRA, SI ESTO OCURRE SERÁ NECESARIO AFILAR NUEVAMENTE;  
NUNCA DEIXE A CORRENTE TOCAR OBJETOS METÁLICOS OU A TERRA, SE ISTO OCORRER SERÁ NECESSÁRIO AFIAR NOVAMENTE;**

**ALL MAINTENANCE MUST BE CARRIED OUT WITH THE EQUIPMENT SWITCHED OFF;  
TODO MANTENIMIENTO DEBE REALIZARSE CON EL EQUIPO APAGADO;  
TODA E QUALQUER MANUTENÇÃO DEVE SER REALIZADA COM O APARELHO DESLIGADO;**

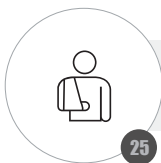
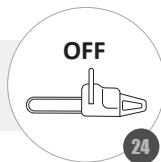

**IMPROPER USE CAN LEAD TO SERIOUS ACCIDENTS AND DAMAGE TO HEALTH;  
EL USO INADECUADO PUEDE PROVOCAR ACCIDENTES GRAVES Y DAÑOS A LA SALUD;  
O USO INADEQUADO PODE PROVOCAR ACIDENTES GRAVES E DANOS À SAÚDE;**

**WARNING / ATENCION / ATENÇÃO**



**INSPECTION BEFORE OPERATING / INSPECCIÓN ANTES DEL FUNCIONAMIENTO /  
INSPEÇÃO ANTES DO FUNCIONAMENTO**



**VERIFY TIGHTNESS OF NUTS AND BOLTS;**  
*VERIFIQUE EL APRIETO DE LAS TUERCAS Y TORNILLOS;*  
*VERIFIQUE O APERTO DE PORCAS E PARAFUSOS;*

**CHECK CHAIN AND SABER CONDITIONS;**  
*COMPRUEBE LAS CONDICIONES DE LA CADENA Y LA ESPADA;*  
*VERIFIQUE AS CONDIÇÕES DA CORRENTE E SABRE;*

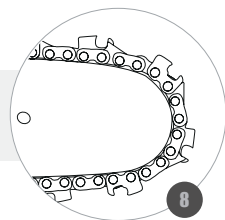

**ENSURE PROPER ADJUSTMENT OF SABER, CHAIN, SAFETY BRAKE, THROTTLE  
AND OTHER MOVING PARTS;**  
*ASEGÚRESE DE LA CORRECTA REGULACIÓN DE LA ESPADA, DE LA CADENA, DEL  
FRENO DE SEGURIDAD, DEL ACELERADOR Y OTRAS PARTES MÓVILES;*  
*CERTIFIQUE-SE DA CORRETA REGULAGEM DO SABRE, DA CORRENTE, DO FREIO  
DE SEGURANÇA, DO ACELERADOR E OUTRAS PARTES MÓVEIS;*

**WARNING / ATENCION / ATENÇÃO**

**MAKE PERIODIC INSPECTIONS TO ENSURE SAFE AND EFFICIENT OPERATION /FOR A COMPLETE  
INSPECTION OF YOUR MACHINE, PLEASE CONTACT A DEALER / PREVENTIVE MAINTENANCE EN-  
SURES PERFECT OPERATION AND LONGER EQUIPMENT LIFE.**

*HACER INSPECCIONES PERIÓDICAS PARA GARANTIZAR LA OPERACIÓN SEGURA Y EFICIENTE. PARA  
UNA INSPECCIÓN COMPLETA DE SU MÁQUINA, POR FAVOR CONTACTE A UN DISTRIBUIDOR / EL  
MANTENIMIENTO PREVENTIVO GARANTIZA EL PERFECTO FUNCIONAMIENTO Y MAYOR VIDA ÚTIL  
DEL EQUIPO.*

*FAZER INSPEÇÕES PERIÓDICAS PARA GARANTIR A OPERAÇÃO SEGURA E EFICIENTE. PARA UMA IN-  
SPEÇÃO COMPLETA DA SUA MÁQUINA, FAVOR ENTRAR EM CONTATO COM UM REVENDEDOR / A MA-  
NUTENÇÃO PREVENTIVA GARANTE O PERFEITO FUNCIONAMENTO E MAIOR VIDA ÚTIL DO EQUIPA-  
MENTO*



**INSTALLING THE SABER AND THE CHAIN / INSTALANDO LA ESPADA Y LA CADENA /  
INSTALANDO O SABRE E A CORRENTE - I**



**REMOVE THE LOCKING SCREW NUTS FROM THE SABER AND INSERT THE SABER INTO THE MACHINE, FITTING THE SCREWS;**  
*RETIRE LAS TUERCAS DEL TORNILLO DE FIJACIÓN DE LA ESPADA Y INSERTE LA ESPADA EN LA MÁQUINA, ENCAJANDO LOS TORNILLOS;*  
**REMOVA AS PORCAS DO PARAFUSO DE FIXAÇÃO DO SABRE E INSIRA O SABRE NA MÁQUINA, ENCAIXANDO NOS PARAFUSOS;**

**PUT THE CHAIN ON THE SABER, STARTING THE FIT THROUGH THE CHAIN SAW'S CROWN AND THEN AROUND THE SABER. THE CHAIN MUST BE INSTALLED WITH THE CUTTING TEETH FACING FORWARD;**

*COLOQUE LA CADENA EN EL ESPADA, INICIANDO EL ENCAJE POR LA CORONA DE LA MOTOSIERRA Y LUEGO ALREDEDOR DEL ESPADA. LA CADENA DEBE INSTALARSE CON LOS DIENTES DE CORTE HACIA ADELANTE;*  
**COLOQUE A CORRENTE NO SABRE, INICIANDO O ENCAIXE PELA COROA DA MOTOSSERRA E EM SEGUIDA AO REDOR DO SABRE. A CORRENTE DEVE SER INSTALADA COM OS DENTES DE CORTE VOLTADOS PARA FRENTE;**

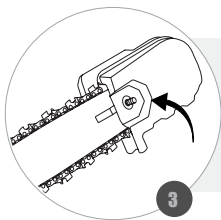
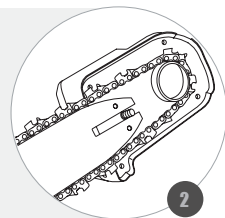

**ATTACH THE SABER COVER TO THE CHAINSAW, ENSURING THAT THE CHAIN TENSIONING PIN ENGAGES THE SABER HOLE;**

*ENCHUFE LA TAPA DEL ESPADA EN LA MOTOSIERRA, GARANTIZANDO QUE EL PIN TENSOR DE LA CADENA ENCAJE EN EL ORIFICIO DEL ESPADA;*  
**ENCAIXE A TAMPADA DO SABRE NA MOTOSSERRA, GARANTINDO QUE O PINO TENSOR DA CORRENTE ENCAIXE NO ORIFÍCIO DO SABRE;**

**FIT THE LOCKING NUTS AND TIGHTEN THEM WITH YOUR HANDS;**  
*COLOQUE LAS TUERCAS DE FIJACIÓN Y APRIETE CON LAS MANOS;*  
**COLOQUE AS PORCAS DE FIXAÇÃO E APERTE-AS COM AS MÃOS;**

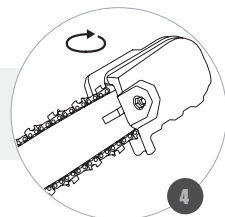

**WARNING / ATENCION / ATENÇÃO**

**THIS EQUIPMENT IS SUPPLIED WITHOUT OIL TO LUBRICATE THE CHAIN / IT IS NOT POSSIBLE TO ADJUST THE TENSION OF THE CHAIN IF THE TENSIONING PIN DOES NOT FIT CORRECTLY ON THE SABER AND IT WILL ALSO MAKE IT DIFFICULT TO FIT THE SABER COVER.**

*ESTE EQUIPAMIENTO VIENE SIN ACEITE PARA LUBRIFICAR LA CADENA, ANTES DE USARLO LUBRIFÍQUELA / NO SE PUEDE AJUSTAR LA TENSIÓN DE LA CADENA SI EL PERNO TENSOR NO ESTÁ ENCAJADO CORRECTAMENTE Y TAMBIÉN DIFICULTA EL ENCAJE DE LA TAPA DE LA ESPADA.*

**ESTE EQUIPAMENTO É FORNECIDO SEM ÓLEO PARA LUBRIFICAÇÃO DA CORRENTE, ANTES DE UTILIZÁ-LO ABASTEÇA-O / NÃO SERÁ POSSÍVEL REALIZAR O AJUSTE DE TENSÃO DA CORRENTE CASO O PINO TENSOR NÃO SEJA ENCAIXADO CORRETAMENTE NO SABRE E TAMBÉM DIFICULTARÁ O ENCAIXE DA TAMPADA DO SABRE.**



## INSTALLING THE SABER AND THE CHAIN / INSTALANDO LA ESPADA Y LA CADENA / INSTALANDO O SABRE E A CORRENTE - II

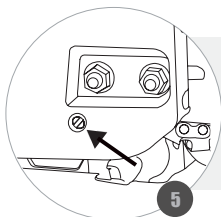

**FIT THE CHAIN LINKS INTO THE SABER CHANNEL. ADJUST THE TENSION OF THE CHAIN THROUGH THE TENSION ADJUSTMENT SCREW;**

*COLOQUE LOS ESLABONES DE LA CADENA EN EL CANAL DEL ESPADA. AJUSTE LA TENSIÓN DE LA CADENA A TRAVÉS DEL TORNILLO DE AJUSTE DE TENSIÓN; ENCAIXE OS ELOS DA CORRENTE NA CANALETA DO SABRE. AJUSTE A TENSÃO DA CORRENTE ATRAVÉS DO PARAFUSO DE AJUSTE DE TENSÃO;*

**AFTER ADJUSTING THE CHAIN, TIGHTEN THE CAP NUTS WITH A SUITABLE WRENCH;**

*DESPUÉS DE LA REGULACIÓN DE LA CADENA, APRIETE LAS TUERCAS DE LA TAPA CON UNA LLAVE APROPIADA; APÓS A REGULAGEM DA CORRENTE, APERTE AS PORCAS DA TAMPA COM UMA CHAVE APROPRIADA;*

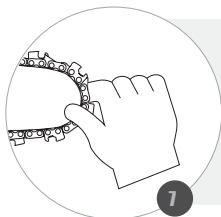
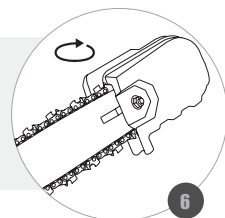

**TURN THE CHAIN WITH YOUR HANDS TO MAKE SURE IT IS MOVING SMOOTHLY, IF NOT, LOOSEN THE TENSION ADJUSTING SCREW;**

*GIRE LA CADENA CON LAS MANOS PARA ASEGURARSE DE QUE LA MISMA ESTÁ MOVIENDO SUAVEMENTE, SI NO ESTÁ, AFLOJE EL TORNILLO DE AJUSTE DE TENSIÓN;*

*GIRE A CORRENTE COM AS MÃOS PARA CERTIFICAR-SE QUE A MESMA ESTÁ SE MOVIMENTANDO SUAVEMENTE, CASO NÃO ESTEJA, AFROUXE O PARAFUSO DE AJUSTE DE TENSÃO;*

### WARNING / ATENCION / ATENÇÃO

**THE CHAIN IS SHARP AND CAN CAUSE INJURY / PERFORM ADJUSTMENTS WITH COLD CURRENT / OPERATE THE EQUIPMENT WITH THE LOOSE CHAIN CAN CAUSE DAMAGE TO THE EQUIPMENT AND ALSO CAUSE ACCIDENTS / THE NEW CHAIN SHOULD BE REGULATED FREQUENTLY IN THE FIRST HOURS OF USE, SINCE ITS LENGTH EXPANDS**

*LA CADENA ES AFILADA Y PUEDE CAUSAR LESIONES / REALIZAR LOS AJUSTES CON LA CADENA FRÍA / OPERAR EL EQUIPO CON LA CADENA FLOJA PUEDE CAUSAR DAÑOS AL EQUIPO Y TAMBIÉN CAUSAR ACCIDENTES / LA CADENA NUEVA DEBE SER REGULADA CON FRECUENCIA EN LAS PRIMERAS HORAS DE USO, PUES SU LONGITUD SE EXPANDE*

*A CORRENTE É AFIADA E PODE CAUSAR FERIMENTOS / REALIZE OS AJUSTES COM A CORRENTE FRIA / OPERAR O EQUIPAMENTO COM A CORRENTE FROUXA PODE CAUSAR DANOS AO EQUIPAMENTO E TAMBÉM CAUSAR ACCIDENTES / A CORRENTE NOVA DEVE SER REGULADA COM FREQUÊNCIA NAS PRIMEIRAS HORAS DE USO, POIS SEU COMPRIMENTO EXPANDE.*





## KICKBACK / REBOTE / REBOTE

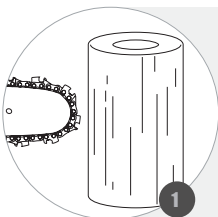

**THE KICKBACK OCCURS WHEN THE TIP OF THE SABER TOUCHES AN OBJECT DURING CUTTING (EG, BRANCHES), OR WHEN TRYING TO PENETRATE THE WOOD WITH THE TIP OF THE SABER;**

**EL REBOTE OCURRE CUANDO LA PUNTA DE LA ESPADA TOCA EN ALGÚN OBJETO DURANTE EL CORTE (EJ: RAMAS), O CUANDO SE INTENTA PENETRAR EN LA MADERA CON LA PUNTA DEL ESPADA;**

**O REBOTE OCORRE QUANDO A PONTA DO SABRE TOCA EM ALGUM OBJETO DURANTE O CORTE (EX: GALHOS), OU QUANDO SE INTENTA PENETRAR NA MADEIRA COM A PONTA DO SABRE;**

**WITH THE REBOUND EFFECT THE OPERATOR CAN LOSE CONTROL OF THE CHAINSAW AND CAUSE SERIOUS INJURY;**

**CON EL EFECTO REBOTE EL OPERADOR PUEDE PERDER EL CONTROL DE LA MOTOSIERRA Y PROVOCAR LESIONES SERIAS;**

**COM O EFEITO REBOTE O OPERADOR PODE PERDER O CONTROLE DA MOTOSSERRA E PROVOCAR LESÕES SÉRIAS;**

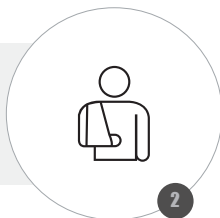

### WARNING / ATENCION / ATENÇÃO

**NEVER REMOVE SAFETY DEVICES FROM THE CHAINSAW / ALWAYS MAKE SURE THE WORK AREA IS NOT OBSTRUCTED / WHEN CUTTING BRANCHES OR BRANCHES THAT ARE TIGHT, BE CAREFUL OF THE SPRING EFFECT OF THE WOOD.**

**NUNCA quite los dispositivos de seguridad de la motosierra / siempre verifique que el área de trabajo no esté obstruida / cuando corte ramas o ramas que estén tensadas, tenga cuidado con el efecto resorte de la madera**

**NUNCA REMOVA OS DISPOSITIVOS DE SEGURANÇA DA MOTOSSERRA / SEMPRE VERIFIQUE SE A ÁREA DE TRABALHO NÃO ESTÁ OBSTRUÍDA / QUANDO CORTAR RAMOS OU GALHOS QUE ESTIVEREM TENSIONADOS, CUIDADO COM O EFEITO MOLA DA MADEIRA.**



**SUPPLY OIL FOR THE CUTTING CHAIN / ABASTECIENDO EL ACEITE PARA CADENA DE CORTE / ABASTECENDO O ÓLEO PARA CORRENTE DE CORTE**

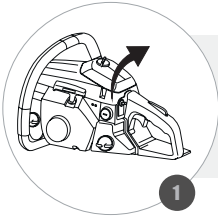

**POSITION THE SAW ON A FLAT SURFACE, WITH THE SIDE OF THE RESERVOIR COVER FACING UP;**  
*COLOQUE LA MOTOSIERRA EN UNA SUPERFICIE PLANA, CON EL LADO DE LA TAPA DEL DEPÓSITO HACIA ARRIBA;*  
*POSICIONE A MOTOSSERRA EM UMA SUPERFÍCIE PLANA, COM O LADO DA TAMPA DO RESERVATÓRIO VOLTADA PARA CIMA;*

1

**REMOVE THE COVER;**  
*QUITE LA TAPA;*  
*REMOVA A TAMPA;*



2

**FILL THE RESERVOIR WITH OIL;**  
*COMPLETE EL DEPÓSITO CON ACEITE;*  
*COMPLETE O RESERVATÓRIO COM ÓLEO;*



3

**REPLACE THE CAP BY TIGHTENING IT;**  
*VUELVA A COLOCAR LA TAPA ROSCANDO FIRMEMENTE;*  
*RECOLOQUE A TAMPA ROSQUEANDO FIRMEMENTE;*



4

**WARNING / ATENCION / ATENÇÃO**

**IN CASE OF AN ACCIDENTAL SPILL CLEAN IMMEDIATELY TO AVOID ACCIDENTS / ALWAYS USE NEW ENGINE OIL, NEVER USE BURNED OIL / USE INCORRECT OIL CAUSES DAMAGE TO FUEL PUMP / THE OIL TANK WILL EMPTY DURING OPERATION OF THE CHAINSAW / CONSULT THE TOYAMA LUBRICANT LINE.**

*EN CASO DE DERRAME ACCIDENTAL, LIMPIE INMEDIATAMENTE PARA EVITAR ACCIDENTES / SIEMPRE UTILICE ACEITE DE MOTOR NUEVO, NUNCA UTILICE ACEITE QUEMADO / USAR ACEITE INCORRECTO OCASIONA DAÑOS EN LA BOMBA DE COMBUSTIBLE / EL TANQUE DE ACEITE VACIARÁ DURANTE LA OPERACIÓN DE LA MOTOSIERRA / CONSULTE LA LÍNEA DE LUBRICANTES TOYAMA*

*EM CASO DE DERRAMAMENTO ACIDENTAL LIMPE IMEDIATAMENTE PARA EVITAR ACIDENTES / SEMPRE UTILIZE ÓLEO DE MOTOR NOVO, NUNCA UTILIZE ÓLEO QUEIMADO / UTILIZAR ÓLEO INCORRETO OCASIONA DANOS NA BOMBA DE COMBUSTÍVEL / O TANQUE DE ÓLEO ESVAZIARÁ DURANTE A OPERAÇÃO DA MOTOSSERRA / CONSULTE A LINHA DE LUBRIFICANTES TOYAMA.*



**CUTTING CHAIN LUBRICATION / LUBRIFICACIÓN DE LA CADENA DE CORTE / LUBRIFICAÇÃO DA CORRENTE DE CORTE**

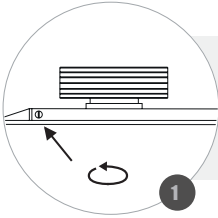

**TO INCREASE THE OIL FLOW IN THE CHAIN, USE A WRENCH TO TURN THE SCREW COUNTERCLOCKWISE;**

*PARA AUMENTAR EL CAUDAL DE ACEITE EN LA CADENA, UTILICE UNA LLAVE PARA GIRAR EL TORNILLO SENTIDO CONTRARIO A LAS AGUJAS DEL RELOJ;*  
*PARA AUMENTAR A VAZÃO DE ÓLEO NA CORRENTE, UTILIZE UMA CHAVE PARA GIRAR O PARAFUSO SENTIDO ANTI-HORÁRIO;*

**TO DECREASE THE OIL FLOW OF THE CHAIN, USE A WRENCH TO TURN THE SCREW CLOCKWISE;**

*PARA DISMINUIR EL CAUDAL DE ACEITE DE LA CADENA, UTILICE UNA LLAVE PARA GIRAR EL TORNILLO DE SENTIDO HORARIO;*  
*PARA DIMINUIR A VAZÃO DE ÓLEO DA CORRENTE, UTILIZE UMA CHAVE PARA GIRAR O PARAFUSO SENTIDO HORÁRIO;*

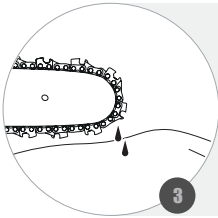
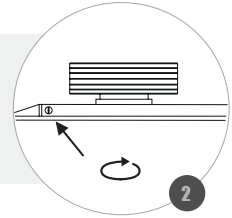

**MAKE SURE THE CHAIN IS PROPERLY LUBRICATED BY BRINGING THE TIP OF THE SABER CLOSER TO THE GROUND, KEEPING THE ENGINE HALF ACCELERATED, AND CHECK FOR OIL DROPLETS;**

*ASEGURARSE DE LA CORRECTA LUBRIFICACIÓN DE LA CADENA, APROXIMANDO LA PUNTA DE LA ESPADA DEL SUELO, MANTENGA EL MOTOR EN MEDIA ACELERACIÓN Y VERIFIQUE SI ESTÁN SIENDO EXPULSADAS GOTAS DE ACEITE;*  
*CERTIFIQUE-SE DA CORRETA LUBRIFICAÇÃO DA CORRENTE, APROXIMANDO A PONTA DO SABRE DO SOLO, MANTENHA O MOTOR EM MEIA ACELERAÇÃO E VERIFIQUE SE ESTÃO SENDO EXPELIDAS GOTAS DE ÓLEO;*

**WARNING / ATENCION / ATENÇÃO**

**CHECK THE OIL LEVEL OF THE CHAIN AT EACH FUEL SUPPLY / DRY WOOD CUTTING REQUIRES MORE LUBRICATION / NEVER USE BURNED OR RECLAIMED OIL / THE INDICATED OIL IS SAE10W30 OR SAE20W50 / SEE TOYAMA LUBRICANT LINE.**

*COMPRUEBE EL NIVEL DE ACEITE DE LA CADENA A CADA SUMINISTRO DE COMBUSTIBLE / EL CORTE DE MADERA SECA REQUIERE MAYOR LUBRIFICACIÓN / NUNCA UTILICE ACEITE QUEIMADO O RECUPERADO / EL ACEITE INDICADO ES EL SAE10W30 O SAE20W50 / CONSULTE LA LÍNEA DE LUBRICANTES TOYAMA.*

*VERIFIQUE O NÍVEL DE ÓLEO DA CORRENTE A CADA ABASTECIMENTO DE COMBUSTÍVEL / O CORTE DE MADEIRA SECA EXIGE MAIOR LUBRIFICAÇÃO / NUNCA UTILIZE ÓLEO QUEIMADO OU RECUPERADO / O ÓLEO INDICADO É O SAE10W30 OU SAE20W50 / CONSULTE A LINHA DE LUBRICANTES TOYAMA*



**HOLE FOR CHAIN AND SABER LUBRICATION OIL / ORIFICIO DE SALIDA DE ACEITE DE LUBRIFICACION DE LA CADENA Y LA ESPADA / ORIFÍCIO DE SAÍDA DO ÓLEO DE LUBRIFICAÇÃO DA CORRENTE E SABRE**



**LOOSEN THE CAP SCREWS ON THE SABER COVER, REMOVE THE CHAIN AND THE SABER;**  
*SUELTE LOS TORNILLOS DE FIJACIÓN DE LA TAPA DE LA ESPADA, REMUEVA LA CADENA Y LA ESPADA;*  
 SOLTE OS PARAFUSOS DE FIXAÇÃO DA TAMPA DO SABRE, REMOVA A CORRENTE E O SABRE;

**CHECK THAT THE LUBRICATING OIL OUTLET PORT IS UNOBSTRUCTED, IF IT IS CLOGGED, REMOVE THE DIRT WITH THE AID OF A WIRE;**

*VERIFIQUE QUE EL ORIFICIO DE SALIDA DEL ACEITE DE LUBRICACIÓN ESTÉ CLARO, SI ESTÁ OBSTRUIDO, REALICE LA REMOCIÓN DE LA SUCIEDAD CON AYUDA DE UN ALAMBRE;*

*VERIFIQUE SE O ORIFÍCIO DE SAÍDA DO ÓLEO DE LUBRIFICAÇÃO ESTÁ DESOBSTRUÍDO, SE ESTIVER OBSTRUÍDO REALIZE A REMOÇÃO DA SUJEIRA COM AUXÍLIO DE UM ARAME;*

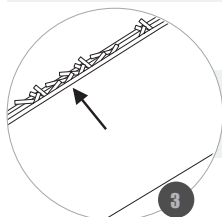
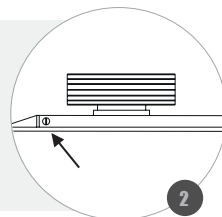

**REMOVE ANY DIRT (SAWDUST) FROM THE SABER CHANNEL;**  
*RETIRE TODA LA SUCIEDAD (ASERRÍN) DEL CANAL DE LA ESPADA;*  
 REMOVA TODA A SUJEIRA (SERRAGEM) DA CANALETA DO SABRE;

**USE A FLAT FILE TO REMOVE POSSIBLE BURRS FROM THE SABER AND KEEP THE CHANNELS FLAT AND OF THE SAME HEIGHT;**

*UTILICE UNA LIMA PLANA PARA RETIRAR POSIBLES REBABAS DE LA ESPADA Y MANTENER LOS CANALES PLANOS Y DE LA MISMA ALTURA;*

*UTILIZE UMA LIMA PLANA PARA RETIRAR POSSÍVEIS REBARBAS DO SABRE E MANTER AS CANALETAS PLANAS E DA MESMA ALTURA;*

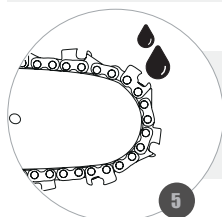
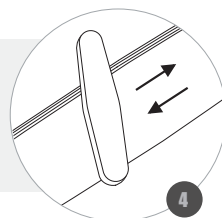

**DAILY GREASE THE SABER TIP BEARINGS (CHECK MODEL);**  
*ENGRASE DIARIAMENTE LOS RODAMIENTOS DE LA PUNTA DE LA ESPADA (CONSULTE EL MODELO);*  
 ENGRAXE DIARIAMENTE OS ROLAMENTOS DA PONTA DO SABRE (VERIFIQUE MODELO);

**WARNING / ATENCION / ATENÇÃO**

**INVERT THE SABER PERIODICALLY SO THAT THE SABER GUIDE UNDERGOES UNIFORM WEAR / THE CHAIN SHOULD NEVER BE TILTED IN THE SABER CHANNEL.**

*INVIERTA LA ESPADA PERIÓDICAMENTE PARA QUE LA GUÍA DE LA ESPADA SUFRA DESGASTE UNIFORME / LA CADENA NUNCA DEBE INCLINARSE EN EL CANAL DE LA ESPADA.*

*INVERTA O SABRE PERIODICAMENTE PARA QUE A GUIA DO SABRE SOFRA DESGASTE UNIFORME / A CORRENTE NUNCA DEVE FICAR INCLINADA NA CANALETA DO SABRE.*



## STORAGE / ALMACENAMIENTO / ARMAZENAMENTO



**USING A WET CLOTH WITH NON-FLAMMABLE SOLVENT, CLEAN THE METAL PARTS OF THE EQUIPMENT;**  
*CON UN PAÑO HUMEDECIDO CON SOLVENTE NO INFLAMABLE, LIMPIE LAS PARTES METÁLICAS DEL EQUIPO;*  
*COM UM PANO UMEDECIDO EM SOLVENTE NÃO INFLAMÁVEL, LIMPE AS PARTES METÁLICAS DO EQUIPAMENTO;*

**COVER THE EQUIPMENT AND STORE IT IN A VENTILATED PLACE;**  
*CUBRA EL EQUIPO Y ALMACÉNESE EN LUGAR VENTILADO;*  
*CUBRA O EQUIPAMENTO E O ARMAZENE EM LOCAL VENTILADO;*



### WARNING / ATENCION / ATENÇÃO

**PERFORM THESE STEPS FOR STORAGE IN PERIODS GREATER THAN 30 DAYS / AVOID AREAS FOR STORAGE IN HUMID ENVIRONMENTS AS HUMIDITY CONTRIBUTES TO RUST AND CORROSION.**

*EJECUTE ESTOS PASOS PARA ALMACENAR DUANTE PERIODOS SUPERIORES A 30 DIAS / EVITE ÁREAS PARA ALMACENAMIENTO EN AMBIENTES HÚMEDOS, PUES LA HUMEDAD CONTRIBUYE A LA APARICIÓN DE ÓXIDO Y CORROSIÓN.*

*EXECUTE ESTES PASSOS PARA ARMAZENAMENTO EM PERÍODOS SUPERIORES À 30 DIAS / EVITE ÁREAS PARA ESTOCAGEM EM AMBIENTES ÚMIDOS, POIS A UMIDADE CONTRIBUI PARA O APARECIMENTO DE FERRUGEM E CORROÇÃO.*



## TRANSPORT / TRANSPORTE / TRANSPORTE

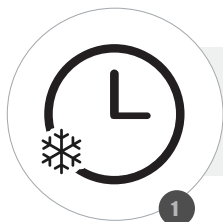

**IF THE ENGINE WAS RUNNING, WAIT AT LEAST 15 MINUTES FOR COOLING;**  
*SI EL MOTOR ESTABA FUNCIONANDO, ESPERÉ AL MENOS 15 MINUTOS HASTA QUE SE ENFRIÉ;*  
CASO O MOTOR ESTEJA EM OPERAÇÃO, AGUARDE AO MENOS 15 MINUTOS ATÉ ESFRIAR;

1

**PUT THE PROTECTION ON THE SABER / CUTTING CHAIN ;**  
*COLOQUE EL PROTECTOR DE ESPADA / CADENA DE CORTE;*  
COLOQUE A PROTEÇÃO DO SABRE / CORRENTE DE CORTE;

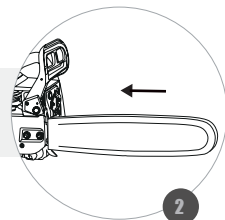

2

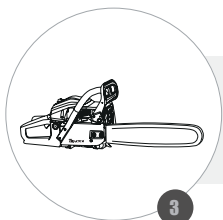

3

**ALLOCATE IT LEVEL TO PREVENT OIL SPILLS;**  
*ALÉJELO DE FORMA NIVELADA, A FIN DE EVITAR DERRAMES DE ACEITE;*  
ALOQUE-O DE FORMA NIVELADA, A FIM DE EVITAR DERRAMAMENTOS DE ÓLEO;

**SECURELY FASTEN IT TO PREVENT DAMAGE;**  
*SUJETE DE FORMA CORRECTA PARA EVITAR AVERÍAS;*  
PRENDA-O DE FORMA CORRETA DE FORMA A EVITAR AVARIAS;

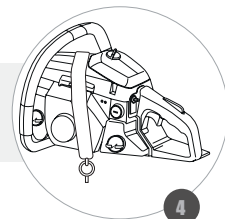

4

## WARNING / ATENCION / ATENÇÃO



## WARRANTY TERM

This product is guaranteed against defects in material and workmanship for a legal period of three (3) months from the date of issue of the respective Sales Invoice. We undertake to repair or replace, within the period mentioned, free of charge, parts that are recognized by the Technical Department as defective, upon approval of the Warranty Request.

This warranty is limited and non-transferable, valid only for the first purchaser and covers only the product, all damages and losses resulting from misuse of the equipment are excluded. Any freight/insurance and other costs will be borne by the buyer.

The following shall be excluded from the guarantee:

- Defects caused by use not in accordance with the instructions contained in the Owner's Manual; accidents (falling, fire, etc.); use of non-original parts and repairs and / or maintenance carried out by unauthorized workshops and / or technicians.
- Spare parts and natural maintenance such as spark plugs, lubricants, filters, fuel cap, starting cord, handles, seals, gaskets, safety devices and similar items.
- Parts that suffer from natural wear and tear due to friction such as piston, cylinder, piston rings, bearings, pins, rollers, connecting rod, crankshaft, springs, bushings, rotor and mechanical seals.
- Violated products.
- Products whose Certificate of Warranty is incorrectly filled in and / or without the Sales Invoice number.

**NOTE:** A breakdown during the warranty period does not entitle the buyer to stop payment, or discounts.

**IMPORTANT:** Keep the Sales Invoice, the Product Warranty Certificate and present them when you need technical assistance.

**ATTENTION:** Read the owner's instruction manual and all warnings of danger and attention before operating the equipment.



## TERMINO DE GARANTIA

*Este producto está garantizado contra defectos de material y fabricación por un periodo legal de 3 (tres) meses a partir de la fecha de emisión de la factura de venta. Nos comprometemos a reparar y/o cambiar, dentro del plazo mencionado, gratuitamente, piezas que sean reconocidas por el Departamento Técnico como defectuosas, mediante la aprobación de la solicitud de garantía.*

*Esta garantía es limitada e intransferible, valida solamente para el primer comprador y cubre únicamente el producto, quedan excluidos todos los daños y perjuicios derivados del mal uso del equipamiento. Los eventuales gastos de flete/seguro y otros correrán por cuenta del comprador.*

*Quedan excluidos de la garantía:*

- *Defectos provocados por uso en desacuerdo con las instrucciones contenidas en el manual del usuario; accidentes (caída, fuego, etc.); utilización de piezas no originales o reparos y/o mantenimientos realizados por talleres y/o técnicos no autorizados.*
- *Piezas de reposición y mantenimiento natural como, bujías, lubricantes, filtros, tapa de combustible, cuerda de arranque, conjunto de arranque, manubrios, retenedores, juntas, barras, correas, lanzas, picos, pistolas, anillos o-ring, empaques, turbinas(ventilador), dispositivos de seguridad y ítems similares.*
- *Piezas que sufren de desgaste natural con el uso debido a la fricción, como, pistón, cilindro, anillos del pistón, mancales, pinos, rodillos, biela, cigüeñal, válvula, muelles, tochos, cojinetes, tubos, engranajes(piñón) y embrague.*
- *Productos violados.*
- *Productos cuyo certificado de garantía este llenado de manera incorrecta y/o sin el número de la Factura de compra.*

*NOTA: Una avería durante el periodo de garantía no le da el derecho al comprador de interrumpir el pago, y/o descuentos.*

*IMPORTANTE: Guarde este manual y este certificado en un local seguro, preséntelo cuando necesite de asistencia técnica, en conjunto con el Certificado de Garantía y Factura de compra.*

*ATENCION: Lea este manual de instrucciones del propietario y todos los avisos de peligro y atención antes de operar el equipamiento*





## TERMO DE GARANTIA

Este produto é garantido contra defeitos de material e de fabricação pelo período legal de 3 (três) meses a contar da data de emissão da respectiva Nota Fiscal de Venda. Comprometemo-nos a reparar ou substituir, dentro do prazo citado, gratuitamente, peças que sejam reconhecidas pelo Departamento Técnico como defeituosas, mediante aprovação da Solicitação de Garantia.

A presente garantia limitada é intransferível, válida somente para o primeiro comprador e cobre unicamente o produto, ficando excluídos quaisquer eventuais danos e prejuízos decorrentes de aplicação do equipamento. Eventuais despesas como frete e/ou seguro entre o domicílio e a Assistência Técnica correrão por conta do comprador.

Ficam excluídos da garantia:

- Defeitos provocados por uso em desacordo com as instruções contidas no Manual do Proprietário; acidentes (queda, fogo, etc.); utilização de peças não originais e consertos e/ou manutenção realizados por oficinas e/ou técnicos não autorizados.
- Peças de reposição e manutenção natural, como velas, lubrificantes, filtros, tampa de combustível, cordão da partida, manípulos, retentores, juntas, dispositivos de segurança e itens similares.
- Peças que sofrem desgaste natural com o uso, devido ao atrito, como pistão, cilindro, anéis de pistão, mancais, pinos, roletes, biela, virabrequim, molas, buchas, rotor e selos mecânicos.
- Produtos violados.
- Produtos cujo Certificado de Garantia esteja preenchido de forma incorreta e/ou sem o número da Nota Fiscal de Venda.

NOTA: Uma avaria durante o período de garantia não dá o direito ao comprador de interromper o pagamento, ou a descontos.

IMPORTANTE: Guarde a Nota Fiscal de Venda, O Certificado de Garantia do produto e apresente-os quando necessitar de assistência técnica.

ATENÇÃO: Leia o Manual de Instruções do proprietário e todos os avisos de perigo e atenção antes de operar o equipamento.





