

TBT18+18MT

**BRUSH CUTTER MULTI TOOLS CORDLESS**  
**MOTOGUADANÃ MULTI USO INALAMBRICA**  
**ROÇADEIRA MULTIFUNCIONAL A BATERIA**

PLEASE READ THIS MANUAL CAREFULLY. IT CONTAINS INFORMATION FOR YOUR SAFETY.  
POR FAVOR, LEA ATENTAMENTE ESTE MANUAL. CONTIENE INFORMACIÓN PARA SU SEGURIDAD.  
POR FAVOR, LEIA ATENTAMENTE ESTE MANUAL. ELE CONTÉM INFORMAÇÕES PARA SUA SEGURANÇA.

**OWNER'S MANUAL**  
**GUIA DEL PROPIETARIO • MANUAL O PROPRIETÁRIO**

THE IMAGES IN THIS MANUAL ARE FOR ILLUSTRATIVE INFORMATION ONLY.  
*LAS IMÁGENES EN ESTE MANUAL SON SOLO PARA INFORMACIÓN ILUSTRATIVA.*  
AS IMAGENS DESTE MANUAL SÃO MERAMENTE ILUSTRATIVAS.



## INDEX / INDICE / SUMÁRIO

- 9** SAFETY SYMBOLS / *SIMBOLOS DE SEGURIDAD* / SÍMBOLOS DE SEGURANÇA
- 10** SPECIFICATIONS / *ESPECIFICACIONES* / ESPECIFICAÇÕES
- 11** BRUSH CUTTER MULTI TOOLS CUTTER COMPONENTS / *UBICACIÓN DE LOS COMPONENTES DE LA DESBROZADORA MULTIFUNCIÓN* / LOCALIZAÇÃO DOS COMPONENTES DA ROÇADEIRA MULTIFUNCIONAL - I
- 14** WHEN OPERATING YOUR BRUSH CUTTER TOOLS / *CUIDADOS AL OPERAR SU DESBROZADORA MULTIFUNCIÓN* / CUIDADOS AO OPERAR SUA ROÇADEIRA MULTIFUNCIONAL - I
- 17** SAFETY ITEMS / *ITENS DE SEGURIDAD* / ITENS DE SEGURANÇA
- 18** BATTERY USE / *USO DE LA BATERÍA* / UTILIZAÇÃO DA BATERIA
- 19** USING EQUIPMENT / *USANDODE EQUIPOS* / UTILIZANDO O DO EQUIPAMENTO - I
- 21** INSPECTION BEFORE OPERATING / *INSPECCIÓN ANTES DEL FUNCIONAMIENTO* / INSPEÇÃO ANTES DO FUNCIONAMENTO - I
- 22** INSTALLING THE PROTECTION SKIRT / *INSTALANDO LA PROTECCION* / INSTALANDO A SAIA DE PROTEÇÃO
- 23** INSTALLING THE REEL / *INSTALANDO EL CARRETE* / INSTALANDO O CARRETEL - I
- 25** INSTALLING THE BLADE / *INSTALANDO LA CUCHILLA* / INSTALANDO A LÂMINA - I
- 27** MOUNTING THE HANDLE / *MONTANDO EL MANUBRIO* / MONTANDO O GUIDÃO
- 28** ASSEMBLING THE BIPART HANDLE / *MONTANDO EL TUBO BIPARTIDO* / MONTANDO O TUBO BIPARTIDO
- 29** ASSEMBLING THE D HANDLE / *MONTANDO EL MANUBRIO D* / MONTANDO A ALÇA

**30** SHOULDER STRAP / *CINTURON DE OMBRO* / ALÇA DE APOIO

**31** ASSEMBLING THE HEDGE TRIMMER SET / *MONTAJE DEL CONJUNTO DEL CORTASE-TOS* / MONTAGEM CONJUNTO DE APARADOR DE CERCA VIVA

**32** ASSEMBLING THE PRUNING SET / *MONTAJE CONJUNTO DE PODA* / MONTAGEM CONJUNTO DE PODA

**33** CHANGING THE REEL NYLON WIRE / *CAMBIANDO EL HILO DE NYLON* / TROCANDO O FIO DE NYLON DO CARRETEL - I

**35** PUTTING GREASE IN THE TRANSMISSION BOX / *ENGRAZANDO LA CAJA DE TRANSMISIÓN* / ENGRAXANDO A CAIXA DE TRANSMISSÃO

**36** CUTTING WITH THE NYLON REEL / *CORTANDO CON EL CARRETE DE NYLON* / CORTANDO COM O CARRETEL DE NYLON - I

**38** USING THE BLADE / *USANDO LA CUCHILLA* / USANDO A LÂMINA - I

**40** MAINTENANCE / *MANTENIMIENTO* / MANUTENÇÃO

**41** STORAGE / *ALMACENAMIENTO* / ARMAZENAMENTO

**42** TRANSPORT / *TRANSPORTE* / TRANSPORTE

## PREFACE

Thank you for purchasing TOYAMA product.

**This manual covers the operation and maintenance of your product. The information and specifications included in this publication were in effect at the time of approval for printing. No part of this publication may be reproduced without written permission. This manual should be considered a permanent part of this product and should remain with it. The illustration may vary according to the model.**

**Keep this owner's manual handy, so you can refer to it at any time. This owner's manual is considered a permanent part of the product and should remain with the product if resold.**

**If a problem should arise, or if you have any questions about the product, consult you authorized TOYAMA dealer.**

## PROLOGO

*Gracias por comprar este Producto TOYAMA.*

*Este manual cubre la operación y el mantenimiento de este producto. La información y las especificaciones incluidas en esta publicación son efectivas para la fecha de aprobación de impresión.*

*Ninguna parte de esta publicación puede ser reproducida sin autorización. Este manual debe ser considerado parte permanente del producto y debe mantenerse con el producto en caso de ser revendido. Algunos detalles podrán cambiar dependiendo del modelo.*

*Conserve este manual a la mano para que usted se pueda referir a él en cualquier momento. En caso de presentarse algún problema, o si usted tienen alguna pregunta sobre el producto, contacte a su distribuidor TOYAMA.*

## PREFÁCIO

Obrigado por adquirir um Produto TOYAMA.

Este manual contém informações para operação e manutenção do seu produto. As informações e especificações incluídas nesta publicação estavam em vigor no momento da aprovação para impressão. Nenhuma parte desta publicação pode ser reproduzida sem permissão por escrito. A ilustração pode variar de acordo com cada modelo de equipamento.

Mantenha este manual do proprietário sempre disponível, para que consiga consultá-lo a qualquer momento. Este manual é considerado uma parte permanente do seu produto e deve acompanhar o equipamento ao ser revendido.

Ao surgir um problema, ou se você tem dúvidas sobre o seu produto, consulte o seu revendedor autorizado TOYAMA.

## ENGLISH

### ISO 22868

1) The determination of the equivalent pressure [Lp] in brush cutter, according to ISO 22868 is composed of two variables, it consists of 2 different modes of operation, these are: idle (LpAID) and total acceleration (LpARa). The summation made by calculation of the two modes of operation in logarithmic form, results in the emission of the equivalent sound pressure (LpAeq).

To determine the sound pressure emitted during work cycles, the following formula is used:

$$LpAeq = 10 \log \frac{1}{2} (10^{0,1Lp} + 10^{0,1LpAR}) dB$$

2) The equivalent sound power level Lwa must be determined as the sound power level for operation with maximum acceleration

$$Lwa = 10 \log \frac{1}{2} (10^{0,1LwARA}) dB$$

### ISO 22867

3) The total values of the equivalent vibrations at each point according to ISO 22867, ahv, eq are based on a duty cycle consisting of vibration operating at idle (a, Id) and vibration operating with total acceleration (a, Ra) with The same duration for each.

The equivalent vibration value, ahv, Must be determined using:

$$a v, eq = \left[ \frac{1}{2} (a Id^2 + a, Ra^2) \right]^{1/2} m/s^2$$

## ESPAÑOL

### ISO 22868

1) La determinación de la presión equivalente [Lp] en las desbrozadoras, según la ISO 22868 está compuesta por dos variables, o sea, está compuesta por 2 modos de operaciones diferentes, estos son: en marcha lenta (LpAID), y en aceleración total (LpARa). La sumatoria realizada por cálculo de los dos modos de operación en forma logarítmica, resulta en la emisión de la presión sonora equivalente (LpAeq).

Para determinar la presión sonora emitida durante ciclos de trabajo, se utiliza la siguiente formula:

$$LpAeq = 10 \log \frac{1}{2} (10^{0,1Lp} + 10^{0,1LpAR}) dB$$

2) El nivel de potencia sonora equivalente Lwa debe ser determinado como el nivel de potencia sonora para el funcionamiento con aceleración máxima, LwARA.

$$Lwa = 10 \log \frac{1}{2} (10^{0,1LwARA}) dB$$

### ISO 22867

3) Los valores totales de las vibraciones equivalente en cada punto según la ISO 22867, ahv, eq se fundamentan en un ciclo de trabajo compuesto por la vibración operando en marcha lenta (a, Id) y vibración operando con aceleración total (a, Ra) con la misma duración para cada.

El valor de la vibración equivalente, ahv, debe ser determinado utilizando:

$$a v, eq = \left[ \frac{1}{2} (a Id^2 + a, Ra^2) \right]^{1/2} m/s^2$$

## PORTUGUÊS

### ISO 22868

A determinação da pressão Sonora equivalente [Lp] nas roçadeiras, segundo ISO 22868 é composta por duas variáveis, ou seja, é composta por 2 modos de operação diferentes, são eles : em marcha lenta (LpAID), e em aceleração total ( LpARA). A somatória realizada pelo cálculo dos dois modos de operação em forma logarítmica, resulta na emissão da pressão Sonora equivalente (LpAeq).

Para a determinação da pressão Sonora emitida em ciclos de trabalho, é utilizada a seguinte fórmula:

$$LpAeq = 10 \log \frac{1}{2} (10^{0,1Lp} + 10^{0,1LpAR} ) dB$$

2) O nível de potência Sonora equivalente Lwa deve ser determinado como o nível de potência sonora para a condição de funcionamento de aceleração máxima, LwARA.

$$Lwa = 10 \log \frac{1}{2} (10^{0,1LwARA} ) dB$$

### ISO 22867

3) Os valores totais de vibração equivalente em cada punho Segundo ISO 22867, ahv, eq são baseados em um ciclo de trabalho composto vibração em operação de marcha lenta (a,d) e vibração em operação de aceleração total (a,Ra) com duração igual para cada um.

O valor da vibração equivalente, ahv,eq, deve ser determinado a partir de:

$$a v, eq = \left[ \frac{1}{2} \left( \overline{a d^2} + \overline{a, Ra^2} \right) \right]^{1/2} m/s^2$$



**SAFETY SYMBOLS / SIMBOLOS DE SEGURIDAD / SÍMBOLOS DE SEGURANÇA**

**The following symbols are intended to remind you of the safety precautions to be followed.**

*Los siguientes símbolos tienen el objetivo de recordarle las precauciones de seguridad que deben respetarse.*

Os símbolos seguintes tem o objetivo de lembrá-lo sobre as precauções de segurança que devem ser respeitadas.

	<p><b>*WARNING</b>  <b>*AVISO</b>  <b>*AVISO</b></p>		<p><b>*READ THE MANUAL</b>  <b>*LEA EL MANUAL</b>  <b>*LEIA O MANUAL</b></p>
	<p><b>*WEAR SAFETY GLOVES</b>  <b>*UTILICE GUANTES DE SEGURIDAD</b>  <b>*USAR LUVAS DE SEGURANÇA</b></p>		<p><b>*WEAR EAR, EYE AND HEAD PROTECTION</b>  <b>*UTILICE PROTECCIÓN PARA LOS OJOS, OÍDOS Y CABEZA</b>  <b>*USAR PROTEÇÃO PARA OS OLHOS, OUVIDOS E CABAÇA</b></p>
	<p><b>*WARNING ELECTRICITY</b>  <b>*RIESGO ELÉCTRICO</b>  <b>*RISCO ELÉTRICO</b></p>		<p><b>*RECYCLING</b>  <b>*RECICLAJE</b>  <b>*RECICLAGEM</b></p>
	<p><b>*ROTATING PARTS</b>  <b>*PARTES MÓBILES</b>  <b>*PARTES MÓVEIS</b></p>		<p><b>*KICKBACK</b>  <b>*CONTRAGOLPE</b>  <b>*REBOTE</b></p>
	<p><b>*RISK OF INJURY</b>  <b>*RIESGO DE LESION</b>  <b>*RISCO DE LESÃO</b></p>		<p><b>*OBJECTS CAN BE THROW</b>  <b>*OBJETOS PUEDEN SER LANZADOS</b>  <b>*OBJETOS PODEM SER ARREMESSADOS</b></p>
	<p><b>*WEAR PROTECTIVE FOOTWEAR</b>  <b>*UTILICE CALÇADOS PROTECTORES</b>  <b>*USAR CALÇADOS DE PROTEÇÃO</b></p>		<p><b>*RISK OF SLIPPING</b>  <b>*RIESGO DE DESLIZAR</b>  <b>*RISCO DE ESCORREGAR</b></p>
	<p><b>*KEEP SAFE DISTANCE</b>  <b>*MANTENGA DISTANCIA SEGURA</b>  <b>*MANTENHA DISTÂNCIA SEGURA</b></p>		<p><b>*CHECK THE WORK CONDITIONS</b>  <b>*VARIFIQUE EL ESTADO DEL LOCAL DE TRABAJO</b>  <b>*VERIFIQUE O ESTADO DO LOCAL DE TRABALHO</b></p>
	<p><b>*USE THE CHAIN SAW WITH TWO HANDS</b>  <b>*MANEJE LA ELECTROSSIERRA CON LA DOS MANOS</b>  <b>*MANUSEIE A ELETROSSERRA COM AS DUAS MÃOS</b></p>		<p><b>*HEAT/HOT SURFACE</b>  <b>*SUPERFICIA CALIENTE</b>  <b>*SUPERFÍCIE QUENTE</b></p>

**SPECIFICATIONS / ESPECIFICACIONES / ESPECIFICAÇÕES**

<b>MODELO</b>	<b>TBT18+18MT</b>
<b>PRODUCT / PRODUCTO / PRODUTO</b>	<b>TOYAMA COORDLES BRUSH CUTTER MULTI TOOLS / DESBROZADORA MULTI USO INALAMBRICA TOYAMA / ROÇADEIRAMULTIFUNCIONAL A BATERIA TOYAMA .</b>
<b>VOLTAGE / VOLTAGE / VOLTAGEM:</b>	<b>18/V</b>
<b>NET WEIGHT / PESO NETO / PESO LÍQUIDO</b>	<b>10 kg</b>
<b>GROSS WEIGHT / PESO BRUTO</b>	<b>11 Kg</b>
<b>DIMENSIONS / DIMENSIONES/ DIMENSÃO~E</b>	<b>104x260x170 mm</b>

**BRUSH CUTTER MULTI TOOLS CUTTER COMPONENTS / UBICACIÓN DE LOS COMPONENTES DE LA DESBROZADORA MULTIFUNCIÓN / LOCALIZAÇÃO DOS COMPONENTES DA ROÇADEIRA MULTIFUNCIÓNAL - I**

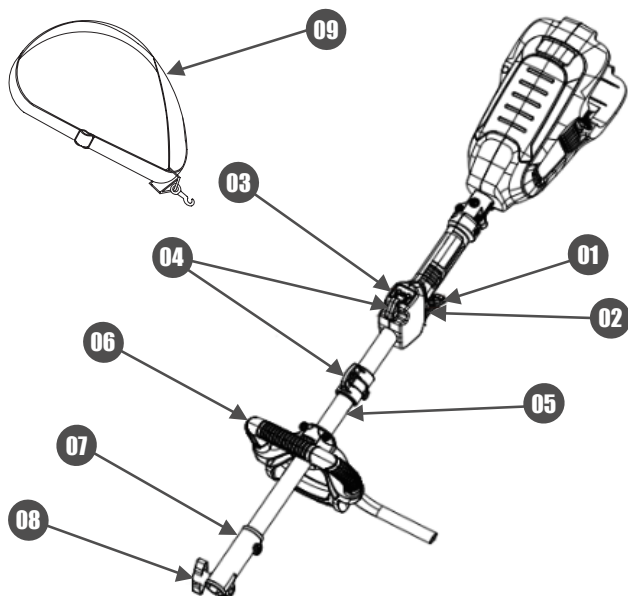

**ENGLISH**

1. TROTTLER TRIGGER;
2. SAFETY SWITCH;
3. CONTROL PANEL;
4. STRAP BUCKLE;
5. UPPER TUBE;
6. HANDLE;
7. COUPLER;
8. TUBE CONNECTING KNOB;
9. SHOULDER STRAP;

**ESPAÑOL**

1. GATILLO DEL ACELERADOR;
2. INTERRUPTOR DE SEGURIDAD;
3. PANEL DE CONTROL;
4. HEBILLA DE CORREA;
5. TUBO DE ARRIBA;
6. CAJA DE ENGRANAJE;
7. LAMINA DE CORTE;
8. GATILLO DEL ACELERADOR;
9. CINTURON DE OMBRO;

**PORTUGUÊS**

1. GATILHO DO ACELERADOR;
2. INTERRUPTOR DE SEGURANÇA;
3. PAINEL DE CONTROLE;
4. FIVELA DA ALÇA;
5. TUBO SUPERIOR;
6. CAIXA DE ENGRANAGEM;
7. LÂMINA DE CORTE;
8. GATILHO DO ACELERADOR;
9. ALÇA DE OMBRO;

**BRUSH CUTTER MULTI TOOLS CUTTER COMPONENTS / UBICACIÓN DE LOS COMPONENTES DE LA DESBROZADORA MULTIFUNCIÓN / LOCALIZAÇÃO DOS COMPONENTES DA ROÇADEIRA MULTIFUNCIONAL - II**

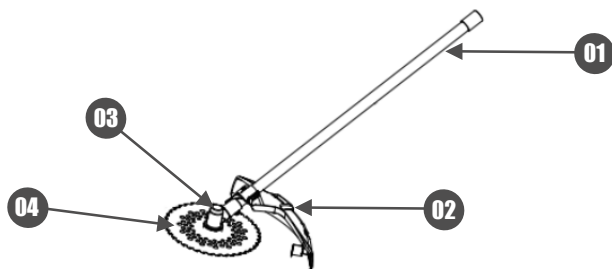

**ENGLISH**

1. LOWER TUBE;
2. PROTECTION;
3. GEARBOX;
4. CUTTING BLADE;

**ESPAÑOL**

1. TUBO DE ABAJO;
2. PROTECCIÓN;
3. CAJA DE ENGRANAJES;
4. LÁMINA DE CORTE;

**PORTUGUÊS**

1. TUBO INFERIOR;
2. SAIA DE PROTEÇÃO;
3. CAIXA DE ENGRANAGEM;
4. LÂMINA DE CORTE;

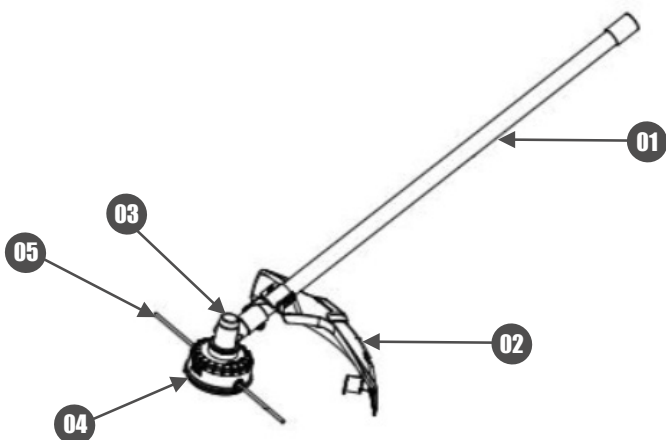

**ENGLISH**

1. LOWER TUBE;
2. PROTECTION;
3. GEARBOX;
4. TRIMMER HEAD;
5. CUTTING LINE;

**ESPAÑOL**

1. TUBO DE ABAJO;
2. PROTECCIÓN;
3. CAJA DE ENGRANAJES;
4. CABEZAL DE CORTE;
5. LÍNEA DE CORTE;

**PORTUGUÊS**

1. TUBO INFERIOR;
2. SAIA DE PROTEÇÃO;
3. CAIXA DE ENGRANAGEM;
4. CABEÇA DO APARADOR;
5. LINHA DE CORTE;

**BRUSH CUTTER MULTI TOOLS CUTTER COMPONENTS / UBICACIÓN DE LOS COMPONENTES DE LA DESBROZADORA MULTIFUNCIÓN / LOCALIZAÇÃO DOS COMPONENTES DA ROÇADEIRA MULTIFUNCIÓNAL - III**

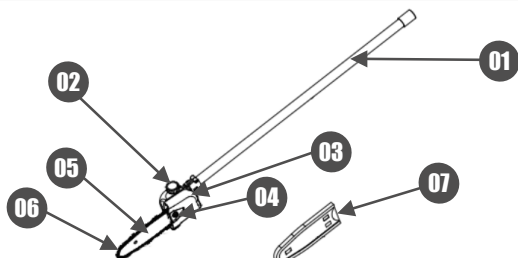

ENGLISH

ESPAÑOL

PORTUGUÊS

1. LOWER TUBE;
2. OIL TANK CAP;
3. CHAIN SPROCKET COVER;
4. NUT;
5. CHAIN BAR;
6. SAW CHAIN;
7. GUIDE BAR COVER;

1. TUBO DE ABAJO;
2. TAPA DEL TANQUE DE ACEITE;
3. TAPA PIÑÓN DE CADENA;
4. TUERCA;
5. BARRA DE CADENA;
6. CADENA DE SIERRA;
7. BARRA DE COBERTURA GUÍA;

1. TUBO INFERIOR;
2. TAMPASERVATÓRIO DE ÓLEO;
3. TAMPARODA CORRENTE;
4. PORCA;
5. SABRE DA CORRENTE;
6. CORRENTE DE CORTE;
7. PROTEÇÃO DA CORRENTE;

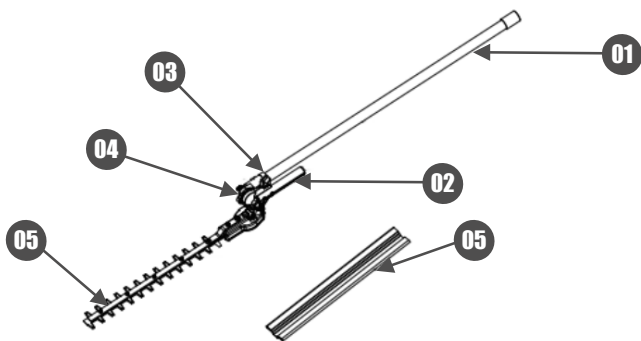

ENGLISH

ESPANOL

PORTUGUÊS

1. LOWER TUBE;
2. AUXILIARY HANDLE;
3. HEAD LOCKING CAMP;
4. GEARBOX;
5. BLADE;
6. BLADE COVER;

1. TUBO DE ABAJO;
2. MANDO AUXILIAR;
3. BLOQUEIO DEL CABEZAL ;
4. CAJA DE ENGRANAJES;
5. CUCHILLA;
6. PROTECTOR DE HOJA;

1. TUBO INFERIOR;
2. TAMPASERVATÓRIO DE ÓLEO;
3. BLOQUEIO DA CABEÇA;
4. CAIXA DE ENGENRAGEM;
5. LÂMINA;
6. PROTETOR DA LÂMINA;

**WHEN OPERATING YOUR BRUSH CUTTER TOOLS / CUIDADOS AL OPERAR SU  
DESBROZADORA MULTIFUNCIÓN / CUIDADOS AO OPERAR SUA ROÇADEIRA  
MULTIFUNCIONAL - I**



01

**READ THE MANUAL CAREFULLY;  
LEA EL MANUAL CON ATENCIÓN;  
LEIA O MANUAL COM ATENÇÃO;**

**NEVER USE THIS EQUIPMENT WHEN YOU ARE TIRED, SLEEPY, ON THE EFFECT OF AL-  
COHOL, DRUGS OR OTHER SUBSTANCES;  
NUNCA UTILICE ESTE EQUIPO CUANDO ESTÉ CANSADO, SOMNOLIENTO, SOBRE EL EFECTO  
DE ALCOHOL, DROGAS U OTRAS SUSTANCIAS;  
NUNCA UTILIZE ESTE EQUIPAMENTO QUANDO ESTIVER CANSADO, SONOLENTO, SOBRE O  
EFEITO DE ÁLCOOL, DROGAS OU OUTRAS SUBSTÂNCIAS;**



02



03

**NEVER USE THE PRODUCT UNDER THE FOLLOWING CIRCUMSTANCES:**

- (A) WHEN THE TERRAIN IS SLIPPERY OR WHEN IT CANNOT MAINTAIN A STABLE AND SAFE POSITION;**
- (B) AT NIGHT OR WHEN YOU HAVE AN UNCLEAR VISIBILITY OF THE AREA WHERE THE EQUIPMENT WILL BE OPERATED;**
- (C) UNDER ADVERSE WEATHER CONDITIONS (RAIN, STORMS, STRONG WINDS);**

**NUNCA UTILICE EL PRODUCTO BAJO LAS SIGUIENTES CIRCUNSTANCIAS:**

- (A) CUANDO EL TERRENO SEA RESBALADIZO O CUANDO NO PUEDA MANTENER UNA POSICIÓN ESTABLE Y SEGURA;**
- (B) LA NOCHE O CUANDO TENGA UNA VISIBILIDAD NO CLARA DEL ÁREA DONDE SE OPERARÁ EL EQUIPO;**
- (C) BAJO CONDICIONES ADVERSAS DEL CLIMA (LLUVIA, TORMENTAS, FUERTES VIENTOS);**

**NUNCA UTILIZE O PRODUTO SOB AS SEGUINTES CIRCUNSTÂNCIAS:**

- (A) QUANDO O TERRENO FOR ESCORREGADIO OU QUANDO NÃO PUDE MANTER UMA POSIÇÃO ESTÁVEL E SEGURA;**
- (B) A NOITE OU QUANDO ESTIVER COM UMA VISIBILIDADE NÃO CLARA DA ÁREA ONDE SERÁ OPERADO O EQUIPAMENTO;**
- (C) SOB CONDIÇÕES ADVERSAS DO CLIMA (CHUVA, TEMPESTADES, FORTES VENTOS);**

**WARNING / ATENCION / ATENÇÃO**



**WHEN OPERATING YOUR BRUSH CUTTER TOOLS / CUIDADOS AL OPERAR SU DESBROZADORA MULTIFUNCIÓN / CUIDADOS AO OPERAR SUA ROÇADEIRA MULTIFUNCCIONAL - II**



**WHEN USING THE PRODUCT, MAKE SURE THAT CHILDREN, UNAUTHORIZED PERSONS OR ANIMALS ARE AT A SAFE DISTANCE AT LEAST 15 METERS AWAY FROM THE EQUIPMENT;**  
*CUANDO UTILICE EL PRODUCTO, ANTES DE CONECTAR EL EQUIPO, ASEGÚRESE DE QUE LOS NIÑOS, LAS PERSONAS NO AUTORIZADAS O LOS ANIMALES ESTÉN A UNA DISTANCIA SEGURA DE AL MENOS 15 METROS;*  
QUANDO FOR UTILIZAR O PRODUTO, ANTES DE LIGAR O EQUIPAMENTO, CERTIFIQUE-SE QUE CRIANÇAS, PESSOAS NÃO AUTORIZADAS OU ANIMAIS ESTEJAM A UMA DISTÂNCIA SEGURA, NO MÍNIMO 15 METROS;

**BE SURE TO KEEP THIS MANUAL ACCESSIBLE SO THAT YOU CAN CONSULT ANY DOUBTS;**  
*ASEGÚRESE DE MANTENER ESTE MANUAL DE FORMA ACCESIBLE, PARA QUE PUEDA SER CONSULTADO CUANDO EXISTAN DUDAS;*  
CERTIFIQUE-SE DE MANTER ESTE MANUAL DE MODO ACESSÍVEL, PARA QUE CONSIGA CONSULTAR EM EVENTUAIS DÚVIDAS;

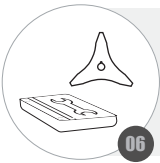
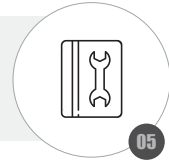

**ALWAYS MAKE SURE TO INCLUDE THIS MANUAL WHEN SELLING, LENDING, OR TRANSFERRING OWNERSHIP OF THIS PRODUCT;**  
*ASEGÚRESE SIEMPRE DE INCLUIR ESTE MANUAL CUANDO VENDA, PRESTE, O TRANSFERIA LA PROPIEDAD DE ESTE PRODUCTO;*  
CERTIFIQUE-SE SEMPRE DE INCLUIR ESTE MANUAL QUANDO VENDER, EMPRESTAR, OU TRANSFERIR A PROPRIEDADE DESTE PRODUTO;

**NEVER ALLOW CHILDREN OR USERS WHO ARE UNABLE TO UNDERSTAND THE INSTRUCTIONS GIVEN IN THIS MANUAL TO USE THE ENGINE;**  
*NUNCA PERMITA QUE NIÑOS O USUARIOS INCAPACES DE COMPRENDER LAS INSTRUCCIONES DADAS EN ESTE MANUAL UTILICEN EL MOTOR;*  
NUNCA PERMITA QUE CRIANÇAS OU USUÁRIOS INCAPAZES DE COMPREENDER AS INSTRUÇÕES DADAS NESTE MANUAL UTILIZEM O MOTOR;

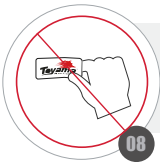
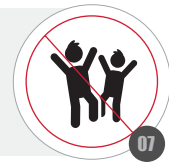

**NEVER REMOVE THE DECALS THAT COME WITH THE PRODUCT;**  
*NUNCA RETIRE LAS CALCOMANÍAS QUE ACOMPAÑAN EL PRODUCTO;*  
NUNCA REMOVA OS DECALQUES QUE ACOMPANHAM O PRODUTO;

**NEVER REMODEL OR MODIFY THE PRODUCT. THESE ACTIONS RESULT IN LOSS OF WARRANTY;**  
*NO REMUEVE NI MODIFIQUE EL PRODUCTO. ESTAS ACCIONES ACARREAN LA PÉRDIDA DE LA GARANTÍA;*  
NUNCA REMODELE OU FAÇA ADAPTAÇÕES NO PRODUTO. ESTAS AÇÕES ACARRETAM NA PERDA DA GARANTIA;



**WARNING / ATENCION / ATENÇÃO**



**WHEN OPERATING YOUR BRUSH CUTTER TOOLS / CUIDADOS AL OPERAR SU  
DESBROZADORA MULTIFUNCIÓN / CUIDADOS AO OPERAR SUA ROÇADEIRA  
MULTIFUNCIONAL - III**

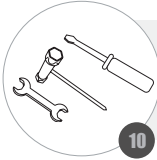

**ALWAYS KEEP NEAR THE NECESSARY TOOLS FOR PERIODIC CHECKS OR MAINTENANCE;  
MANTENGA SIEMPRE CERCA LAS HERRAMIENTAS NECESARIAS PARA VERIFICACIONES O  
MANTENIMIENTO PERIÓDICO;  
MANTENHA SEMPRE PRÓXIMO AS FERRAMENTAS NECESSÁRIAS PARA VERIFICAÇÕES OU  
MANUTENÇÕES PERIÓDICAS;**

**NEVER WEAR WIDE CLOTHING, SHORTS, SHORTS, OPEN SHOES, LOOSE HAIR, ETC.  
ALWAYS USE THE RECOMMENDED PROTECTIVE EQUIPMENT;  
NUNCA UTILICE VESTIMENTAS ANCHAS, PANTALONES CORTOS, BERMUDAS, ZAPATOS  
ABIERTOS, PELO SUELTO, ETC. UTILICE SIEMPRE LOS EQUIPOS DE PROTECCIÓN RECO-  
MENDADOS;  
NUNCA UTILIZE VESTIMENTAS LARGAS, CALÇÕES, BERMUDAS, SAPATOS ABERTOS,  
CABELO SOLTO, ETC. UTILIZE SEMPRE OS EQUIPAMENTOS DE PROTEÇÃO RECOMENDA-  
DOS;**



**OPERATE WITH UPRIGHT POSTURE. MAINTAIN PROPER SUPPORT AND BALANCE AT ALL  
TIMES;  
OPERAR CON POSTURA RECTA. MANTENGA EL APOYO Y EL EQUILIBRIO ADECUADO EN  
TODO MOMENTO;  
OPERAR COM POSTURA ERETA. MANTENHA O APOIO E O EQUILÍBRIO ADEQUADO EM  
TODOS OS MOMENTOS;**

**PAY ATTENTION TO WEAR AND OVERHEATING OF PARTS. IF THERE IS ANY ABNORMA-  
LITY OF THE MACHINE, STOP THE OPERATION IMMEDIATELY AND CHECK THE MACHINE  
WITH CARE. TAKE THE MACHINE TO AN AUTHORIZED DEALER IF NECESSARY. NEVER  
OPERATE A MACHINE THAT IS NOT IN GOOD WORKING ORDER;  
PRESTE ATENCIÓN AL DESGASTE Y SOBRECALENTAMIENTO DE PIEZAS. SI HAY ALGUNA  
ANORMALIDAD DE LA MÁQUINA, DETENER LA OPERACIÓN INMEDIATAMENTE Y  
COMPROBAR LA MÁQUINA CON CUIDADO. SI ES NECESARIO, LLEVE LA MÁQUINA A UN  
REPRESENTANTE AUTORIZADO. NUNCA UTILICE UNA MÁQUINA QUE NO ESTÉ EN BUENAS  
CONDICIONES DE USO;**

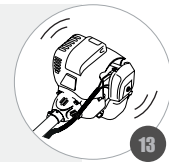

**PRESTE ATENÇÃO AO DESGASTE E SUPERAQUECIMENTO DE PEÇAS. SE HOUVER QUAL-  
QUER ANORMALIDADE DA MÁQUINA, PARAR A OPERAÇÃO IMEDIATAMENTE E VERIFICAR  
A MÁQUINA COM CUIDADO. SE NECESSÁRIO, LEVE A MÁQUINA A UM REPRESENTANTE  
AUTORIZADO. NUNCA OPERAR UMA MÁQUINA QUE NÃO ESTEJA EM BOAS CONDIÇÕES  
DE USO;**

**WARNING / ATENCION / ATENÇÃO**





**SAFETY ITEMS / ITENS DE SEGURIDAD / ITENS DE SEGURANÇA**



**SAFETY GUARD - PREVENTS DEBRIS AND OBJECTS FROM BEING THROWN INTO THE OPERATOR DURING OPERATION;**

**PROTECCIÓN - IMPIDE QUE DURANTE LA OPERACIÓN PUEDA SER ARROJADO DE TRITOS Y OBJETOS EN EL OPERADOR;**

**SAIA DE PROTEÇÃO - IMPEDE QUE DURANTE A OPERAÇÃO POSSA SER ARREMESADO DETRITOS E OBJETOS NO OPERADOR;**

**TRANSMISSION TUBE - KEEP THE OPERATOR AT A SAFE DISTANCE FROM THE BLADE OR NYLON;**

**TUBO DE TRANSMISIÓN - MANTIENE EL OPERADOR A UNA DISTANCIA SEGURA DE LA CUCHILLA O DE NYLON;**

**TUBO DE TRANSMISSÃO - MANTÉM O OPERADOR A UMA DISTÂNCIA SEGURA DA LÂMINA OU NYLON;**



**SAFETY LOCK - PREVENTS INADVERTENT ACCELERATION OF THE BRUSH CUTTER. THE OPERATOR NEEDS TO PRESS THE LOCK TO RELEASE THE THROTTLE;**

**CIERRE DE SEGURIDAD - IMPIDE LA ACELERACIÓN INVOLUNTARIA DE LA DESBROZADORA. EL OPERADOR NECESITA APRETAR LA TRABA PARA LIBERAR ACELERADOR;**

**TRAVA DE SEGURANÇA - IMPEDE A ACELERAÇÃO INVOLUNTÁRIA DA ROÇADEIRA. O OPERADOR NECESSITA APERTAR A TRAVA PARA LIBERAR O ACELERADOR;**

**WARNING / ATENCION / ATENÇÃO**



## BATTERY USE / USO DE LA BATERÍA / UTILIZAÇÃO DA BATERIA

**ONLY RECHARGE WITH COMPATIBLE CHARGER, AN INADEQUATE CHARGER MAY CAUSE THE RISK OF FIRE;**

**RECARGUE SÓLO CON CARGADOR COMPATIBLE, UN CARGADOR INADECUADO PUEDE CAUSAR RIESGO DE INCENDIO;**

**RECARREGUE SOMENTE COM CARREGADORES COMPATIVELIS, UM CARREGADOR INADEQUADO PODE OCASIONAR RISCO DE INCENDIO;**



**WHEN THE BATTERY IS NOT IN USE, KEEP IT AWAY FROM METAL OBJECTS, SUCH AS CLIPS, COINS AND KEYS, WHICH MAY CONNECT ONE TERMINAL TO ANOTHER, THE SHORT CIRCUIT MAY CAUSE BURN OR FIRE;**

**CUANDO LA BATERÍA NO ESTÉ EN USO, MANTÉNGALA ALEJADA DE OBJETOS METÁLICOS, COMO CLIPS, MONEDAS Y LLAVES, QUE PUEDEN CONECTAR UN TERMINAL A OTRO, EL CORTOCIRCUITO PUEDE CAUSAR QUEMADURAS O INCENDIO;**

**QUANDO A BATERIA NÃO ESTIVER EM USO, MANTENHA LONGE DE OBJETOS METALICOS, COMO CLIPES, MOEDAS E CHAVES, QUE PODEM CONECTAR UM TERMINAL A OUTRO, O CURTO-CIRCUITO PODE CAUSAR QUEIMADURAS OU INCÊNDIO;**

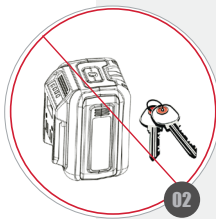

**DO NOT EXPOSE THE BATTERY TO EXCESSIVE TEMPERATURES, EXPOSURE TO FLAME OR TEMPERATURES ABOVE 130 DEGREES MAY CAUSE EXPLOSIONS;**

**NO EXPONGA LA BATERÍA A TEMPERATURAS EXCESIVAS, LA EXPOSICIÓN A LLAMA O TEMPERATURAS SUPERIORES A 130 GRADOS PUEDE CAUSAR EXPLOSIONES;**

**NÃO EXPONHA A BATERIA A TEMPERATURAS EXCESSIVAS, A EXPOSIÇÃO A CHAMAS OU ALTAS TEMPERATURAS POIS PODEM OCASIONAR EXPLOSÕES;**



**FOLLOW THE CHARGING INSTRUCTIONS AND DO NOT CHARGE THE BATTERY OUTSIDE THE SPECIFIED TEMPERATURE RANGE, IMPROPER CHARGING MAY DAMAGE THE BATTERY AND INCREASE THE RISK OF FIRE;**

**SIGA LAS INSTRUCCIONES DE CARGA Y NO CARGUE LA BATERÍA FUERA DEL RANGO DE TEMPERATURA ESPECIFICADA, UNA CARGA INADECUADA PUEDE DAÑAR LA BATERÍA Y AUMENTAR EL RIESGO DE INCENDIO;**

**SIGA AS INSTRUÇÕES DE CARREGAMENTO E NÃO CARREGUE A BATERIA FORA DA FAIXA DA TEMPERATURA ESPECIFICADA, O CARREGAMENTO INADEQUADO PODE DANIFICAR A BATERIA E AUMENTAR O RISCO DE INCENDIO;**



**WARNING / ATENCION / ATENÇÃO**



**USING EQUIPMENT / USANDE EQUIPOS / UTILIZANDO O DO EQUIPAMENTO - I**

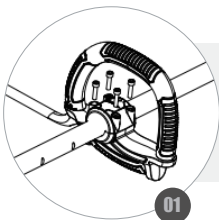

**TIGHTEN FOUR SCREWS CLOCKWISE TO SECURE THE HANDLE BY ITS COVER;**  
*APRIETE CUATRO TORNILHOS EN EL SENTIDO DE LAS AGUJAS DEL ROLOJ PARA ASEGURAR EL MANGO POR SU TAPA;*  
*APERTE OS QUATRO PARAFUSOS PARA FIXAR A ALÇA PELA TAMPA;*

**PUSH THE BATTERY UNTIL IT IS COMPLETELY FITTED;**  
*EMPUJAR LA BATERÍA HASTA QUE ESTÉ COMPLETAMENTE INSTALADA;*  
*EMPURRE A BATERIA ATÉ ELA FICAR COMPLETAMENTE ENCAIXADA;*

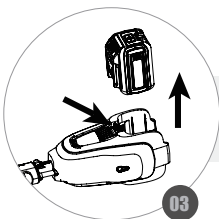
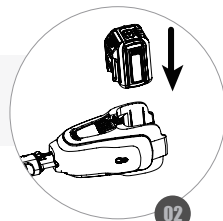

**TO REMOVE THE BATTERY PRESS THE BUTTON AND AND PUSH IT UP ;**  
*PARA QUITAR LA BATERÍA PRESIONE EL BOTÓN Y EMPUJE HACIA ARRIBA;*  
*PARA A RETIRADR DA BATERIA PRESSIONE O BOTÃO E A EMPURRE PARA CIMA;*

**PULL THE LOCKING PIN AND INSERT THE LOWER TUBE INTO THE UNION SLEEVE;**  
*TIRE DE LA CLAVIJA DE BLOQUEO E INSERTE EL TUBO INFERIOR EN EL GUANTE DE UNIÓN;*  
*PUXE O PINO TRAVA E INSIRA O TUBO INFERIOR NA LUYA DE UNIÃO;*

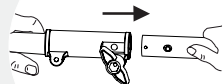

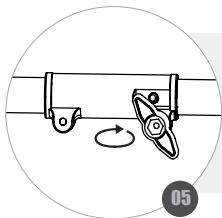

**LOCK THE LOWER TUBE IN THE SLEEVE, THEN TIGHTEN THE SET SCREW SECURELY;**  
*CIERRE EL TUBO INFERIOR EN EL GUANTE, APRIETE FIRMEMENTE EL TORNILLO DE FIJACIÓN;*  
*TRAVE O TUBO INFERIOR NA LUVA, ENTÃO APERTE FIRMEMENTE O PARAFUSO DE FIXAÇÃO;*

**PUSH THE BATTERY UNTIL IT IS COMPLETELY FITTED;**  
*EMPUJAR LA BATERÍA HASTA QUE ESTÉ COMPLETAMENTE INSTALADA;*  
*EMPURRE A BATERIA ATÉ ELA FICAR COMPLETAMENTE ENCAIXADA;*

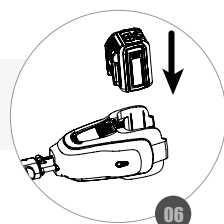

**WARNING / ATENCION / ATENÇÃO**

**MAKE SURE THAT THE TUBE IS PROPERLY LOCKED IN THE UNION SLEEVE / THE TUBE FIXING INCORRECTLY CAN CAUSE ACCIDENTS.**

*ASEGÚRESE DE QUE EL TUBO ESTÁ BLOQUEADO CORRECTAMENTE EN EL GUANTE DE UNIÓN / EL TUBO DE FIJACIÓN INCORRECTA PUEDE CAUSAR ACCIDENTES.*

*CERTIFIQUE-SE QUE O TUBO ESTÁ TRAVADO CORRETAMENTE NA LUVA DE UNIÃO / O TUBO FIXANDO INCORRETAMENTE PODE CAUSAR ACIDENTES.*



**INSPECTION BEFORE OPERATING / INSPECCIÓN ANTES DEL FUNCIONAMIENTO /  
INSPEÇÃO ANTES DO FUNCIONAMENTO - I**

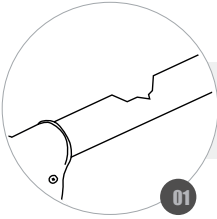

**CHECK FOR SIGNS OF MALFUNCTION;**  
*VERIFIQUE SI EXISTEN SEÑALES DE DAÑOS;*  
*VERIFIQUE SE EXISTEM SINAIS DE AVARIAS;*

**VERIFY TIGHTNESS OF NUTS AND BOLTS;**  
*VERIFIQUE EL APRIETO DE LAS TUERCAS Y TORNILLOS;*  
*VERIFIQUE O APERTO DE PORCAS E PARAFUSOS;*

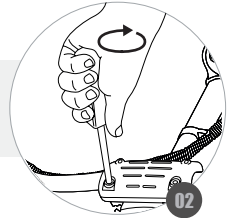

**CHECK THE CORRECT FIT OF COVERS AND OTHER COMPONENTS;**  
*VERIFIQUE EL ENCAJE CORRECTO DE CARCAZAS Y TAPAS;*  
*VERIFIQUE O ENCAIXE CORRETO DE CARÇAÇAS E TAMPAS;*

**CHECK THE CONDITIONS OF THE BLADE AND / OR REEL;**  
*COMPRUEBE LAS CONDICIONES DE LA HOJA Y / O EL CARRETE;*  
*VERIFIQUE AS CONDIÇÕES DA LÂMINA E/OU CARRETEL;*



**KEEP ENGINE FREE OF GRASS, LEAF OR EXCESS (GREASE);**  
*MANTENGA EL MOTOR LIBRE DE GRAMA, HOJAS O EXCESO DE LUBRICACIÓN (GRASA);*  
*MANTENHA O MOTOR LIVRE DE GRAMAS, FOLHAS OU EXCESSO DE LUBRIFICAÇÃO (GRAXA);*

**WARNING / ATENCION / ATENÇÃO**

**AN UNBALANCED BLADE OR A WORN NYLON DISC GENERATE EXCESS VIBRATION IN ADDITION TO HINDER CUTTING.**

*UNA LÁMINA DESEQUILIBRADA O UN DISCO DE NYLON DESGASTADO GENERAN EXCESO DE VIBRACIÓN ADEMÁS DE DIFICULTAR EL CORTE.*

*UMA LÂMINA DESEQUILIBRADA OU UM DISCO DE NYLON DESGASTADO GERAM EXCESSO DE VIBRAÇÃO ALÉM DE DIFICULTAR O CORTE.*

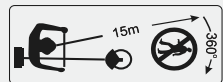

## INSTALLING THE PROTECTION SKIRT / INSTALANDO LA PROTECCION / INSTALANDO A SAIA DE PROTEÇÃO

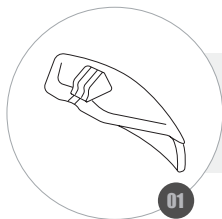

01

**TAKE THE PROTECTIVE SKIRT AND THE SCREWS;**  
*TOME LA PROTECCIÓN Y LOS TORNILLOS;*  
PEGUE A SAIA DE PROTEÇÃO E OS PARAFUSOS;

**ALIGN THE DRILLING OF THE SKIRT AND SHAFT;**  
*ALINEE LOS AGUJEROS DE LA PROTECCIÓN Y DEL EJE;*  
ALINHE A FURAÇÃO DA SAIA E EIXO;

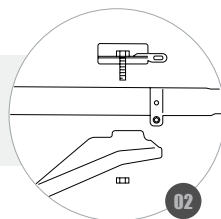

02

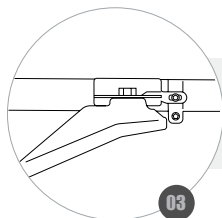

03

**SECURE THE SKIRT BY TIGHTENING THE BOLT;**  
*FIJE LA PROTECCIÓN APRETANDO LOS TORNILLOS;*  
FIXE A SAIA APERTANDO OS PARAFUSOS;

### WARNING / ATENCION / ATENÇÃO

**NEVER OPERATE THE MACHINE WITHOUT THE PROTECTIVE SKIRT, THE SKIRT IS INTENDED TO PROTECT THE OPERATOR FROM THROWING OBJECTS THAT COULD CAUSE ACCIDENTS. / THE SKIRT HAS THE BLADE CUT WIRE, DO NOT REMOVE IT, THEREFORE OPERATE THE MACHINE WITH CUTTING WIRE HIGHER THAN SPECIFIED, THERE IS DAMAGE TO THE WIPER BLADE TRANSMISSION COMPONENTS / ALWAYS USE THE PROTECTIVE SKIRT WHEN INSTALLING THE CUTTING BLADE OR NYLON REELS**

*NUNCA UTILICE LA MÁQUINA SIN LA PROTECCIÓN, LA PROTECCIÓN TIENE LA FINALIDAD DE PROTEGER AL OPERADOR EN CUANTO AL LANZAMIENTO DE OBJETOS QUE PUEDAN CAUSAR ACCIDENTES / LA PROTECCIÓN POSEE LA LÁMINA CORTA HILO, NO LA QUITE, PUES, OPERAR LA MÁQUINA CON HILO DE CORTE MAYOR QUE EL ESPECIFICADO, SE PRODUCEN DAÑOS EN LOS COMPONENTES DE TRANSMISIÓN DE LA CORTADORA / SIEMPRE UTILIZAR LA PROTECCIÓN CUANDO SE INSTALA LA CUCHILLA DE CORTE O LOS CARRETES DE NYLON.*

NUNCA OPERE A MÁQUINA SEM A SAIA DE PROTEÇÃO, A SAIA TEM A FINALIDADE DE PROTEGER O OPERADOR QUANTO AO LANÇAMENTO DE OBJETOS QUE POSSAM CAUSAR ACIDENTES / A SAIA POSSUI A LÂMINA CORTA FIO, NÃO A REMOVA, POIS, OPERAR A MÁQUINA COM FIO DE CORTE MAIOR QUE O ESPECIFICADO, OCORREM DANOS NOS COMPONENTES DE TRANSMISSÃO DA ROÇADEIRA / SEMPRE UTILIZAR A SAIA DE PROTEÇÃO QUANDO INSTALADO A LÂMINA DE CORTE OU CARRETÊS DE NYLON.



## INSTALLING THE REEL / INSTALANDO EL CARRETE / INSTALANDO O CARRETEL - I

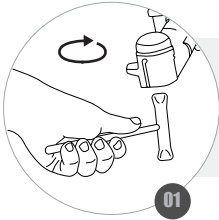

**USING A WRENCH, REMOVE THE LEFT NUT;**  
*CON AYUDA DE UNA LLAVE, RETIRE LA TUERCA IZQUIERDA;*  
*COM AUXÍLIO DE UMA CHAVE, REMOVA A PORCA ROSCA ESQUERDA;*

**REMOVE PRESSURE WASHER, THE LOWER AND UPPER FLANGES;**  
*QUITTE LA ARANDELA DE PRESIÓN Y LAS BRIDAS INFERIOR Y SUPERIOR;*  
*REMOVA A ARRUELA DE PRESSÃO E OS FLANGES INFERIOR E SUPERIOR;*

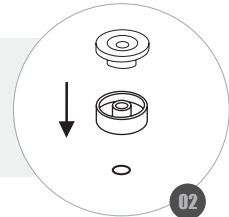

**ATTACH THE GUARD, ALIGN THE HOLES AND SECURE WITH THE SCREWS, TIGHTENING SECURELY WITH A WRENCH;**  
*ENGANCHE LA PROTECCIÓN, ALINEE LOS AGUJEROS Y FIJE CON LOS TORNILLOS, APRETANDO FIRMEMENTE CON AYUDA DE UNA LLAVE;*  
*ENCAIXE A PROTEÇÃO, ALINHE AS FURAÇÕES E FIXE COM OS PARAFUSOS, APERTANDO FIRMEMENTE COM AUXÍLIO DE UMA CHAVE;*

**REINSTALL THE UPPER FLANGE. SOME MODELS HAVE AN ADDITIONAL FLANGE, IN THIS CASE, PLACE THE FLANGE NEXT TO THE TOP FLANGE;**  
*VUELVA A COLOCAR LA BRIDA SUPERIOR. ALGUNOS MODELOS TIENEN UNA BRIDA ADICIONAL, EN ESTE CASO PÁSELO DESPUÉS DE LA BRIDA SUPERIOR.*  
*RECOLOQUE NOVAMENTE A FLANGE SUPERIOR. ALGUNS MODELOS POSSUEM FLANGE ADICIONAL, NESTE CASO COLOQUE-A EM SEGUIDA DO FLANGE SUPERIOR.*

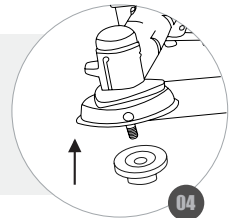

**LOCK THE SHAFT WITH THE ALLEN WRENCH, ATTACH THE SPOOL AND THREAD COUNTER-CLOCKWISE UNTIL LOCKING;**  
*CIERRE EL EJE CON LA LLAVE ALLEN, ENCAJE EL CARRETE Y ROSQUE EN SENTIDO ANTIHORARIO, HASTA EL BLOQUEO;*  
*TRAVE O EIXO COM A CHAVE ALLEN, ENCAIXE O CARRETEL E ROSQUEIE EM SENTIDO ANTI-HORÁRIO, ATÉ O TRAVAMENTO;*

**WARNING / ATENCION / ATENÇÃO**



**INSTALLING THE REEL / INSTALANDO EL CARRETE / INSTALANDO O CARRETEL - II**

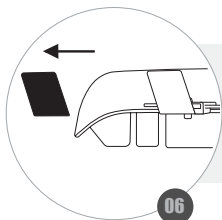

**REMOVE THE RUBBER CAP OVER THE BLADE LOCATED IN THE PROTECTION;**  
**QUITE LA CAPA DE GOMA SOBRE LA LÁMINA SITUADA EN LA PROTECCIÓN;**  
**REMOVA A CAPA DE BORRACHA SOBRE A LÁMINA LOCALIZADA NA SAIA DE PROTEÇÃO;**

**BY PRESSING THE SPOOL BUTTON, ADJUST THE CUTTING WIRE TO THE BLADE;**  
**PRESIONANDO EL BOTÓN DEL CARRETE, AJUSTE EL HILO DE CORTE HASTA LA LÁMINA;**  
**APERTANDO O BOTÃO DO CARRETEL, AJUSTE O FIO DE CORTE ATÉ A LÂMINA;**



**WARNING / ATENCION / ATENÇÃO**

**USE NYLON MONOFILAMENT 2.5mm / NEVER USE WIRE LINE REINFORCED WITH WIRE.**

**UTILICE SÓLO EL HILO DE NYLON MONOFILAMENTO DE 2,5mm DE DIÁMETRO / NUNCA UTILIZE HILO REFORZADA CON ALAMBRE.**

**RECOMENDA-SE A UTILIZAÇÃO DO NYLON MONOFILAMENTO DE 2,5mm DE DIÁMETRO / NUNCA UTILIZE FIO DE ARAME.**





## INSTALLING THE BLADE / INSTALANDO LA CUCHILLA / INSTALANDO A LÂMINA- I

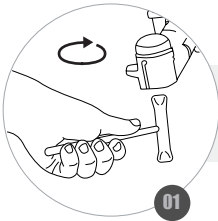

**USING A WRENCH, REMOVE THE LEFT NUT;**  
*CON AYUDA DE UNA LLAVE, RETIRE LA TUERCA IZQUIERDA;*  
*COM AUXÍLIO DE UMA CHAVE, REMOVA A PORCA ROSCA ESQUERDA;*

**REMOVE PRESSURE WASHER, THE LOWER AND UPPER FLANGES;**  
*QUITE LA ARANDELA DE PRESIÓN Y LAS BRIDAS INFERIOR Y SUPERIOR;*  
*REMOVA A ARRUELA DE PRESSÃO E OS FLANGES INFERIOR E SUPERIOR;*

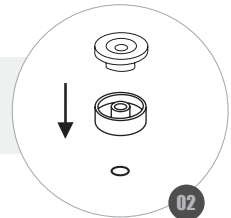

**ATTACH THE GUARD, ALIGN THE HOLES AND SECURE WITH THE SCREWS, TIGHTENING SECURELY WITH A WRENCH;**  
*ENGANCHE LA PROTECCIÓN, ALINEE LOS AGUJEROS Y FIJE CON LOS TORNILLOS, APRETANDO FIRMEMENTE CON AYUDA DE UNA LLAVE;*  
*ENCAIXE A PROTEÇÃO, ALINHE AS FURAÇÕES E FIXE COM OS PARAFUSOS, APERTANDO FIRMEMENTE COM AUXÍLIO DE UMA CHAVE;*

**REINSTALL THE UPPER FLANGE. SOME MODELS HAVE AN ADDITIONAL FLANGE, IN THIS CASE, PLACE THE FLANGE NEXT TO THE TOP FLANGE;**  
*VUELVA A COLOCAR LA BRIDA SUPERIOR. ALGUNOS MODELOS TIENEN UNA BRIDA ADICIONAL, EN ESTE CASO PÁSELO DESPUÉS DE LA BRIDA SUPERIOR;*  
*RECOLOQUE NOVAMENTE A FLANGE SUPERIOR. ALGUNS MODELOS POSSUEM FLANGE ADICIONAL, NESTE CASO COLOQUE-A EM SEGUIDA DO FLANGE SUPERIOR;*

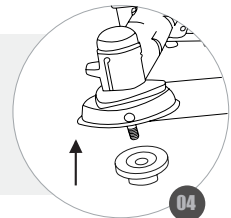

### WARNING / ATENCION / ATENÇÃO

**DO NOT TOUCH BLADES ON OBJECTS SUCH AS: WIRES, CABLES, METAL SHRAPNEL, RUBBERS, STONES, WALLS, FENCES ETC. / DO NOT USE BLADES TO CUT TREES EXCEEDING 20mm IN DIAMETER. LOOSE BLADE CAN CAUSE SERIOUS INJURY AND EVEN DEATH.**

*NO CUBRA LAS CUCHILLAS EN OBJETOS COMO: ALAMBRES, CABLES, ASTILLAS DE METAL, GOMAS, PIEDRAS, MUROS, CERCAS, ETC. / NO UTILICE CUCHILLAS PARA CORTAR ÁRBOLES QUE SOBREPASAN EL DIÁMETRO DE 20mm. LA HOJA SUELTA PUEDE CAUSAR LESIONES GRAVES E INCLUSO LA MUERTE.*

*NÃO ENCOSTE A LÂMINAS EM OBJETOS COMO: ARAMES, CABOS, ESTILHAÇOS DE METAL, BORRACHAS, PEDRAS, MUROS, CERCAS ETC. / NÃO USE LÂMINAS PARA CORTAR ÁRVORES QUE EXCEDAM O DIÂMETRO DE 20mm. A LÂMINA SOLTA PODE CAUSAR FERIMENTOS GRAVES E ATÉ MESMO A MORTE.*



## INSTALLING THE BLADE / INSTALANDO LA CUCHILLA / INSTALANDO A LÂMINA- II



**REMOVE THE RUBBER CAP FROM THE BLADE AND FIT THE BLADE ON THE UPPER FLANGE;**

*RETIRE LA PROTECCIÓN DE GOMA DE LA HOJA Y RANURA LA HOJA EN LA BRIDA SUPERIOR;*

*RETIRE A PROTEÇÃO DE BORRACHA DA LÂMINA E ENCAIXE A LÂMINA NO FLANGE SUPERIOR;*

**PLACE THE LOWER FLANGE, WASHER, AND LEFT NUT;**  
*COLOQUE LA BRIDA INFERIOR, LA ARANDELA DE PRESIÓN Y LA TUERCA IZQUIERDA;*

*COLOQUE A FLANGE INFERIOR, A ARRUELA DE PRESSÃO E A PORCA ESQUERDA;*

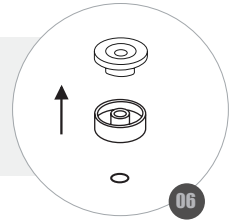

**USING AN ALLEN WRENCH, LOCK THE SHAFT AND TIGHTEN THE NUT WITH AN APPROPRIATE WRENCH;**

*CON UNA LLAVE ALLEN TRABE EL EJE Y APRIETE LA TUERCA CON UNA LLAVE APROPIADA;*

*COM UMA CHAVE ALLEN TRAVE O EIXO E APERTE A PORCA COM UMA CHAVE APROPRIADA;*

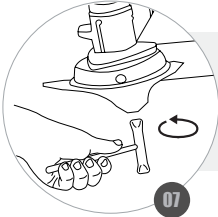

### WARNING / ATENCION / ATENÇÃO

**SHARPEN THE BLADE REGULARLY OR WHEN IT IS NOTICED THAT IT IS CORDLESS / CHECK REGULARLY THAT THE BLADE IS NOT DAMAGED, DO NOT USE THE BLADE DAMAGED / WHEN USING THE BLADE NEVER REMOVED THE PROTECTION.**

*AFILAR LA HOJA REGULARMENTE O AL PERCIBIR QUE ESTÁ SIN CABLE / VERIFICAR REGULARMENTE SI LA CUCHILLA NO ESTÁ DAÑADA, NO USAR LA HOJA DAÑADA / AL UTILIZAR LA CUCHILLA NUNCA RETIRE LA PROTECCIÓN.*

*AFIAR A LÂMINA REGULARMENTE OU AO PERCEBER QUE ESTÁ SEM FIO / VERIFICAR REGULARMENTE SE A LÂMINA NÃO ESTÁ DANIFICADA, NÃO USAR A LÂMINA DANIFICADA / AO UTILIZAR A LÂMINA NUNCA REMOVA A SAIA DE PROTEÇÃO.*



## MOUNTING THE HANDLE / MONTANDO EL MANUBRIO / MONTANDO O GUIDÃO

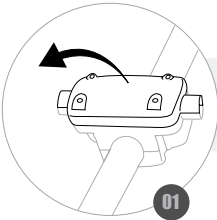

**REMOVE THE BOLTS FOR FIXATION AND REMOVE THE UPPER;**  
*RETIRE LOS TORNILLOS DE FIJACIÓN Y RETIRE EL SOPORTE SUPERIOR DEL MANILLAR;*  
*REMOVA OS PARAFUSOS DE FIXAÇÃO E RETIRE O SUPORTE SUPERIOR DO GUIDÃO;*

**POSITION THE BEVELLED SURFACE OF THE HANDLEBAR ON THE HOLDER;**  
*COLOQUE LA SUPERFICIE BISELADA DEL MANILLAR EN EL SOPORTE;*  
*POSICIONE A SUPERFÍCIE CHANFRADA DO GUIDÃO ENCAIXANDO NO SUPORTE;*

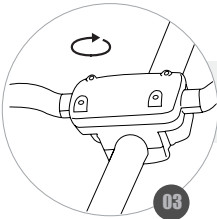
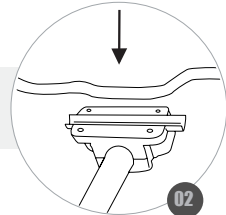

**REINSTALL AND TIGHTEN THE UPPER BRACKET SCREWS;**  
*VUELVA A COLOCAR Y APRIETE LOS TORNILLOS DEL SOPORTE SUPERIOR;*  
*RECOLOQUE O SUPORTE SUPERIOR E APERTE OS PARAFUSOS;*

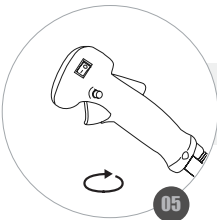

**REMOVE THE BOLT FROM THE HANDLE;**  
*QUITE EL TORNILLO DE LA EMPUÑADURA;*  
*REMOVA O PARAFUSO DA EMPUNHADURA;*

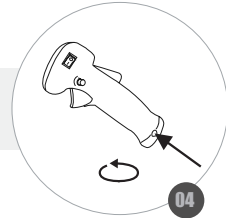

**ATTACH THE HANDLE ON THE HANDLEBAR AND TIGHTEN THE SCREW;**  
*ENGANCHE LA EMPUÑADURA EN EL MANILLAR Y VUELVA A APRETAR EL TORNILLO;*  
*ENCAIXE A EMPUNHADURA NO GUIDÃO E REAPERTE O PARAFUSO;*



**USE THE PLASTIC STRIPS TO ATTACH THE CONDUIT TO THE TUBE;**  
*UTILICE LAS CINTAS PLÁSTICAS PARA SUJETAR EL CONDUCTO EN EL TUBO;*  
*UTILIZE AS FITAS PLÁSTICAS PARA PRENDER O CONDUÍTE NO TUBO;*

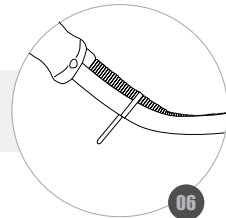

**WARNING / ATENCION / ATENÇÃO**



**ASSEMBLING THE BIPART HANDLE / MONTANDO EL TUBO BIPARTIDO / MONTANDO O TUBO BIPARTIDO**

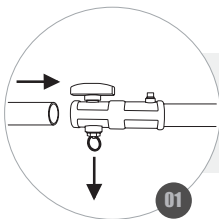

**PULL THE LOCKING PIN AND INSERT THE LOWER TUBE INTO THE UNION SLEEVE;**  
*TIRE DE LA CLAVIJA DE BLOQUEO E INSERTE EL TUBO INFERIOR EN EL GUANTE DE UNIÓN;*  
**PUXE O PINO TRAVA E INSIRA O TUBO INFERIOR NA LUYA DE UNIÃO;**

**LOCK THE LOWER TUBE IN THE SLEEVE, THEN TIGHTEN THE SET SCREW SECURELY;**  
*CIERRE EL TUBO INFERIOR EN EL GUANTE, APRIETE FIRMEMENTE EL TORNILLO DE FIJACIÓN;*  
**TRAVE O TUBO INFERIOR NA LUYA, ENTÃO APERTE FIRMEMENTE O PARAFUSO DE FIXAÇÃO;**

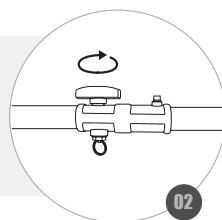

**WARNING / ATENCION / ATENÇÃO**

**MAKE SURE THAT THE TUBE IS PROPERLY LOCKED IN THE UNION SLEEVE / THE TUBE FIXING INCORRECTLY CAN CAUSE ACCIDENTS.**

*ASEGÚRESE DE QUE EL TUBO ESTÁ BLOQUEADO CORRECTAMENTE EN EL GUANTE DE UNIÓN / EL TUBO DE FIJACIÓN INCORRECTA PUEDE CAUSAR ACCIDENTES.*

**CERTIFIQUE-SE QUE O TUBO ESTÁ TRAVADO CORRETAMENTE NA LUYA DE UNIÃO / O TUBO FIXANDO INCORRETAMENTE PODE CAUSAR ACIDENTES.**



## ASSEMBLING THE D HANDLE / MONTANDO EL MANUBRIO D / MONTANDO A ALÇA

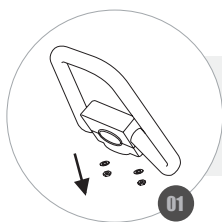

**REMOVE THE D-STRAP NUTS AND WASHERS;**  
*RETIRE LAS TUERCAS Y LAS ARANDELAS DEL ASA D;*  
REMOVA AS PORCAS E ARRUELAS DA ALÇA D;

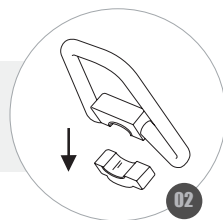

**REMOVE THE LOWER BRACKET FROM THE HANDLE;**  
*RETIRE EL SOPORTE INFERIOR DEL ASA;*  
RETIRE O SUPORTE INFERIOR DA ALÇA;

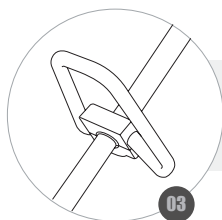

**ATTACH THE BRACKET AND D-STRAP TO THE TUBE;**  
*ENGANCHE EL SOPORTE Y EL ASA D EN EL TUBO;*  
ENCAIXE O SUPORTE E A ALÇA D NO TUBO;

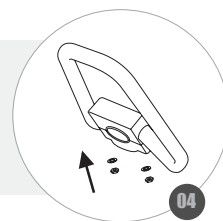

**REPLACE THE WASHERS AND NUTS BY TIGHTENING SECURELY WITH AN APPROPRIATE WRENCH;**  
*VUELVA A COLOCAR LAS ARANDELAS Y LAS TUERCAS APRETANDO FIRMEMENTE CON AYUDA DE UNA LLAVE APROPIADA;*  
RECOLOQUE AS ARRUELAS E AS PORCAS APERTANDO FIRMEMENTE COM AUXÍLIO DE UMA CHAVE APROPRIADA;

**WARNING / ATENCION / ATENÇÃO**

**THE D STRAP MUST BE SECURELY ATTACHED, THE LOOSE ITEM CAN CAUSE ACCIDENTS.**

*LA MANIJA D DEBE ESTAR BIEN FIJA, EL ELEMENTO SUELTO PUEDE CAUSAR ACCIDENTES.*

A ALÇA D DEVE ESTAR BEM FIXA, O ITEM SOLTO PODE CAUSAR ACIDENTES.



## SHOULDER STRAP / CINTURON DE OMBRO / ALÇA DE APOIO



**WEAR THE VEST;**  
*VISTA EL CHALECO;*  
*VISTA O COLETE;*

**POSITION THE SAFETY CATCH ON TOP OF THE DIAPHRAGM;**  
*COLOQUE LA TRABA DE SEGURIDAD ENCIMA DEL DIAFRAGMA;*  
*POSICIONE A TRAVA DE SEGURANÇA EM CIMA DO DIAFRAGMA;*

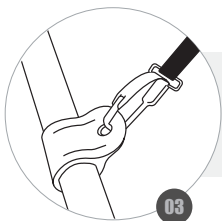

**ATTACH THE VEST HOOK TO THE TUBE OF THE BRUSHCUTTER;**  
*SUJETE EL GANCHO DEL CHALECO EN EL SOPORTE DEL TUBO DE LA DESBROZADORA;*  
*PRENDA O GANCHO DO COLETE NO SUPORTE DO TUBO DA ROÇADEIRA;*

### **WARNING / ATENCION / ATENÇÃO**

**NEVER OPERATE THE MACHINE WITHOUT THE SHOULDER STRAP / ADJUST THE STRAP SO THAT IT IS PROPERLY TIED TO THE BODY / BEFORE OPERATING THE MACHINE, LEARN HOW TO RELEASE THE STRAP QUICKLY IN CASE OF EMERGENCY.**

*NUNCA OPERE LA MÁQUINA SIN EL CINTURON DE OMBRO / REGULE EL CINTURON DE FORMA QUE QUEDE BIEN ATADO AL CUERPO / ANTES DE OPERAR LA MÁQUINA, APRENDA CÓMO SOLTAR EL CINTURON RÁPIDAMENTE EN CASO DE EMERGENCIA.*

*NUNCA OPERE A MÁQUINA SEM A ALÇA DE OMBRO / REGULE A ALÇA DE FORMA QUE FIQUE BEM PRESO AO CORPO / ANTES DE OPERAR A MÁQUINA, APRENDA COMO SOLTAR A ALÇA RAPIDAMENTE EM CASO DE EMERGÊNCIA.*



**ASSEMBLING THE HEDGE TRIMMER SET / MONTAJE DEL CONJUNTO DEL CORTA-SETOS / MONTAGEM CONJUNTO DE APARADOR DE CERCA VIVA**

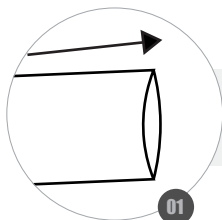

**LINE UP THE PRUNING SET WITH THE TUBE AND FIT IT;**  
*ALINEAR EL SET DE PODA CON EL TUBO Y COLOCARLO;*  
*ALINHE O CONJUNTO DO APARADOR DE CERCA COM O TUBO E ENCAIXE-O;*

**ROTATE THE ASSEMBLY UNTIL IT LOCKS INTO THE SCREW;**  
*GIRE EL CONJUNTO HASTA QUE SE FIJE EN EL TORNILLO;*  
*GIRE O CONJUNTO ATÉ QUE TRAVE NO PARAFUSO;*

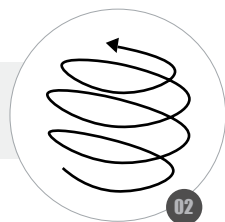

**MAKE SURE TO LOCK THE ASSEMBLY CORRECTLY;**  
*ASEGÚRESE DE BLOQUEAR CORRECTAMENTE EL CONJUNTO;*  
*CERTIFIQUE-SE DO CORRETO TRAVAMENTO DO CONJUNTO;*

**WARNING / ATENCION / ATENÇÃO**

**INCORRECT ASSEMBLY CAN CAUSE INJURIES AND DAMAGE ON THE EQUIPMENT / CHECK PURCHASED MODEL.**

*UN MONTAJE INCORRECTO PUEDE CAUSAR LESIONES Y DAÑOS EN EL EQUIPO / VERIFIQUE EL MODELO COMPRADO.*

*A MONTAGEM INCORRETA PODE CAUSAR ACIDENTES E DANIFICAR O EQUIPAMENTO. / VERIFIQUE MODELO ADQUIRIDO.*



## ASSEMBLING THE PRUNING SET / MONTAJE CONJUNTO DE PODA / MONTAGEM CONJUNTO DE PODA

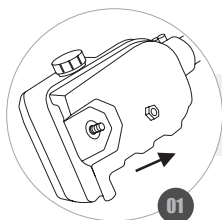

**REMOVE THE ASSEMBLY NUT;**  
*RETIRE LA TUERCA DEL CONJUNTO;*  
*REMOVA A PORCA DO CONJUNTO;*



**REMOVE THE COVER;**  
*RETIRE LA TAPA;*  
*RETIRE A TAMPA;*

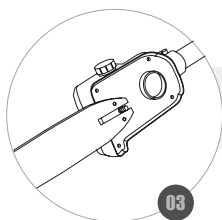

**ATTACH THE SABER, POSITIONING THE GUIDE CORRECTLY;**  
*ENGANCHE EL SABLE, COLOCANDO CORRECTAMENTE LA GUÍA;*  
*ENCAIXE O SABRE, POSICIONANDO CORRETAMENTE O GUIA;*

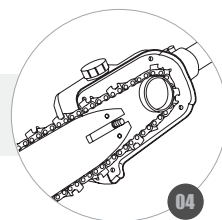

**PUT THE CHAIN ON THE SABER, ALIGNING IT;**  
*COLOQUE LA CADENA EN EL SABLE, ALINEÁNDOLA;*  
*COLOQUE A CORRENTE NO SABRE, ALINHANDO-A;*

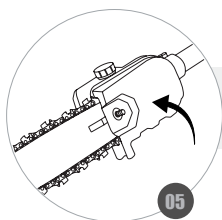

**REPLACE THE COVER ON THE ASSEMBLY;**  
*VUELVA A COLOCAR LA CUBIERTA EN EL CONJUNTO;*  
*RECOLOQUE A TAMPA NO CONJUNTO;*

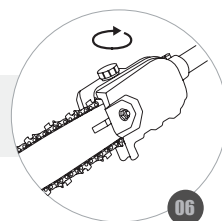

**SCREW THE NUT TIGHTLY;**  
*ROSQUE LA TUERCA APRETANDO FIRMEMENTE;*  
*ROSQUEIE A PORCA APERTANDO FIRMEMENTE;*

**WARNING / ATENCION / ATENÇÃO**

**ENSURE THE ASSEMBLY IN THE CORRECT DIRECTION OF CHAIN CUTTING / INCORRECT ASSEMBLY CAN CAUSE INJURIES AND DAMAGE ON THE EQUIPMENT / CHECK PURCHASED MODEL.**

*SE OBSERVA EL MONTAJE EN EL SENTIDO CORRECTO DE CORTE DE LA CADENA / UN MONTAJE INCORRECTO PUEDE CAUSAR ACCIDENTES Y DAÑAR EL EQUIPO/ VERIFIQUE EL MODELO ADQUIRIDO.*

*ATENTE-SE A MONTAGEM NO SENTIDO CORRETO DE CORTE DA CORRENTE / A MONTAGEM INCORRETA PODE CAUSAR ACCIDENTES E DANIFICAR O EQUIPAMENTO. / VERIFIQUE MODELO ADQUIRIDO.*





## CHANGING THE REEL NYLON WIRE / CAMBIANDO EL HILO DE NYLON / TROCANDO O FIO DE NYLON DO CARRETEL- I

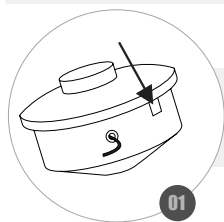

**SQUEEZE THE THROTTLE ON THE END OF THE SPOOL AND REMOVE THE COVER;**

*PRESIONE EL BOTÓN EN EL EXTREMO DEL CARRETE Y RETIRE LA TAPA;  
APERTE A TRAVA NA EXTREMIDADE DO CARRETEL E REMOVA A TAMPÁ;*

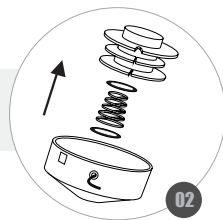

**REMOVE THE SPOOL, SPRING AND FLAT WASHERS;  
RETIRE EL NÚCLEO, EL MUELLE Y LAS ARANDELAS;  
RETIRE O MIOLO, A MOLA E ARRUELAS;**

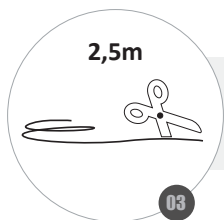

2,5m

**CUT THE WIRE TO PUT IN REEL NOT EXCEEDING THE LIMIT OF 2,5 METERS;  
CORTE EL HILO PARA COLOCAR EN EL CARRETE NO EXCEDIENDO EL LÍMITE DE 2,5 METROS;  
CORTE O FIO PARA COLOCAR NO CARRETEL NÃO EXCEDENDO O LIMITE DE 2,5 METROS;**



**JOIN THE ENDS OF THE WIRE AND BEND IN MIDDLE;  
UNA LAS PUNTAS DEL HILO Y DOBLÁNDOLO POR LA MITAD;  
JUNTE AS PONTAS DO FIO E DOBRE-O AO MEIO;**

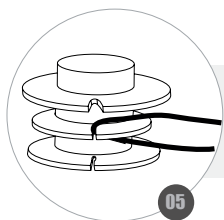

**FIX THE WIRE ON THE SPOOL, PLACING THE BENDED PART ON THE NOTCH OF THE SPOOL;**

*ENGANCHE EL EXTREMO DOBLE DEL HILO EN EL REBORDE CENTRAL DEL CARRETE;  
ENCAIXE O MEIO DO FIO NO REBAIXO CENTRAL DO MIOLO DO CARRETEL;*

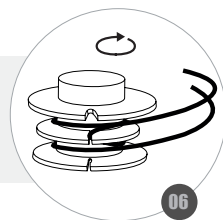

**ROTATE THE SPOOL ON THE CLOCKWISE DIRECTION, IN A WAY WHAT THE WIRE STAY STUCK FIRMLY;**

*GIRE EL CENTRO EN SENTIDO HORARIO, DE FORMA QUE EL HILO QUEDE ATADO FIRMEMENTE;  
GIRE O MIOLO EM SENTIDO HORÁRIO, DE FORMA QUE O FIO FIQUE PRESO FIRMEMENTE;*

**WARNING / ATENCION / ATENÇÃO**

**NEVER USE WIRE WIRES / INCORRECT ASSEMBLY OF THE SPOOL CAN CAUSE ACCIDENTS.**

*NUNCA UTILICE CABLES DE ALAMBRE / EL MONTAJE INCORRECTO DEL CARRETE PUEDE CAUSAR ACCIDENTES.*

*NUNCA UTILIZE FIOS DE ARAME / A MONTAGEM INCORRETA DO CARRETEL PODE CAUSAR ACCIDENTES.*



## CHANGING THE REEL NYLON WIRE / CAMBIANDO EL HILO DE NYLON / TROCANDO O FIO DE NYLON DO CARRETEL - II

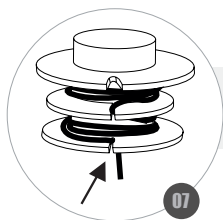

**FIT THE ENDS OF THE WIRE INTO THE SPOOL CHANNEL;**  
*ENGANCHE LAS PUNTAS DEL HILO EN EL RASGÓN DEL CENTRO DEL CARRETEL;*  
*ENCAIXE AS PONTAS DO FIO NA CANALETA DO MIOLO;*

**THREAD EACH WIRE THROUGH THE EYELETS ON THE OUTSIDE OF THE TRIMMER HEAD;**

*PASE UNA PUNTA DEL HILO EN CADA OJAL, EN LA BASE DEL CARRETE;*  
*PASSE UMA PONTA DO FIO EM CADA ILHÓS, NA BASE DO CARRETEL;*

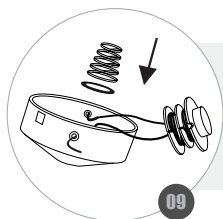
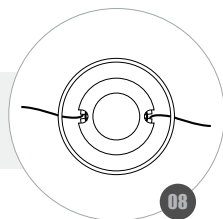

**PLACE ONE WASHER ON THE BASE OF THE TRIMMER HEAD, THEN, PUT THE SPRING, WITH THE BIGGER DIAMETER TO THE BOTTON SIDE;**  
*COLOQUE UNA ARANDELA EN LA BASE DEL CARRETE, DEPUES, COLOQUE EL RESORTE EN LA BASE DEL CARRETE, CON EL LADO DE MAYOR DIÁMETRO HACIA ABAJO;*  
*COLOQUE UMA ARRUELA NA BASE DO CARRETEL, EM SEGUIDA, COLOQUE A MOLA NA BASE DO CARRETEL, COM O LADO DE MAIOR DIÂMETRO PARA BAIXO;*

**PUT THE OTHER WHASER ABOVE THE SPRING;**  
*COLOQUE LA OTRA ARANDELA SOBRE EL MUELLE;*  
*COLOQUE A OUTRA ARRUELA SOBRE A MOLA;*

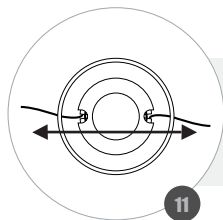
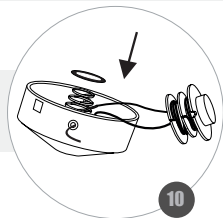

**PRESS THE SPOOL OVER THE SPRING, ALIGN THE WIRE EYELETS WITH THE BASE OF THE TRIMMER HEAD;**  
*PRESIONE EL NÚCLEO SOBRE EL MUELLE Y ALINEE LAS SALIDAS DEL HILO CON LA BASE DEL CARRETE;*  
*PRESSIONE O MIOLO SOBRE A MOLA E ALINHE AS SAÍDAS DO FIO COM A BASE DO CARRETEL;*

**REINSTALL THE COVER, TURING GENTLY UNTIL LOCK THE COVER ON THE BASE;**  
*ENCAJE LA TAPA EN LA BASE, GIRANDO SUAVEMENTE HASTA QUE ENCAJE;*  
*ENCAIXE A TAMPA NA BASE, GIRANDO SUAVEMENTE ATÉ ENCAIXAR.*



**WARNING / ATENCION / ATENÇÃO**

**USE GENUINE TOYAMA SPARE PARTS.**

*UTILICE REPUESTOS ORIGINALES TOYAMA.*

*UTILIZE PEÇAS DE REPOSIÇÃO ORIGINAIS TOYAMA.*



## PUTTING GREASE IN THE TRANSMISSION BOX / ENGRAZANDO LA CAJA DE TRANSMISIÓN / ENGRAXANDO A CAIXA DE TRANSMISSÃO

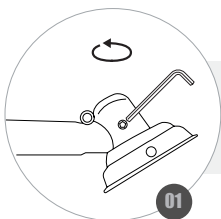

WITH THE HELP OF A WRENCH REMOVE THE SCREWS;  
CON AYUDA DE UNA LLAVE EXTRAIGA LOS TORNILLOS;  
COM AUXÍLIO DE UMA CHAVE REMOVA OS PARAFUSOS;

PUT GREASE INTO THE TRANSMISSION HOLE UNTIL THE GREASE IS VISIBLE  
IN THE UPPER HOLE;  
COLOQUE GRASA EN EL ORIFICIO DE LA TRANSMISIÓN HASTA QUE LA GRASA  
SEA VISIBLE EN EL ORIFICIO SUPERIOR;  
COLOQUE GRAXA NO ORIFÍCIO DA TRANSMISSÃO ATÉ QUE O GRAXA SEJA  
VISÍVEL NO ORIFÍCIO SUPERIOR;

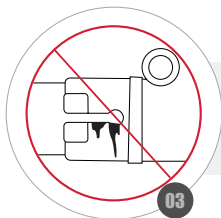
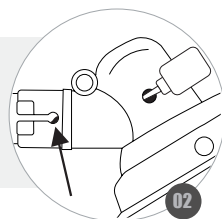

NEVER PUT GREASE SO THAT IT EXCEEDS THE UPPER HOLE;  
NUNCA COLOQUE GRASA DE FORMA QUE EXCEDA EL ORIFICIO SUPERIOR;  
NUNCA COLOQUE GRAXA DE FORMA QUE EXCEDA O ORIFÍCIO SUPERIOR;

REINSTALL THE SCREWS;  
VUELVA A COLOCAR LOS TORNILLOS;  
RECOLOQUE OS PARAFUSOS;

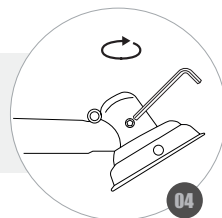

### WARNING / ATENCION / ATENÇÃO

REFER TO TOYAMA LUBRICANT LINE / GREASE EVERY 25 HOURS OF USE / NEVER OPERATE THE EQUIPMENT WITHOUT GREASE, IRREVERSIBLE DAMAGE TO THE EQUIPMENT.

CONSULTE LA LÍNEA DE LUBRICANTES TOYAMA / COLOQUE GRASA CADA 25 HORAS DE USO / NUNCA OPERE EL EQUIPO SIN GRASA, PUEDEN PRODUCIRSE DAÑOS IRREVERSIBLES AL EQUIPO.

CONSULTE A LINHA DE LUBRICANTES TOYAMA / COLOQUE GRAXA A CADA 25 HORAS DE USO / NUNCA OPERE O EQUIPAMENTO SEM GRAXA, PODEM OCORRER DANOS IRREVERSÍVEIS AO EQUIPAMENTO.



## CUTTING WITH THE NYLON REEL / CORTANDO CON EL CARRETE DE NYLON / CORTANDO COM O CARRETEL DE NYLON - I

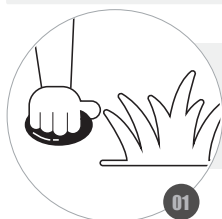

**PREPARE THE MACHINE CAREFULLY AND MAKE SURE THAT THE CUTTING AREA IS CLEAR OF OBJECTS AND OBSTACLES;**  
*PREPARE LA MÁQUINA CON CUIDADO Y ASEGÚRESE DE QUE EL ÁREA DE CORTE ESTÁ LIBRE DE OBJETOS Y OBSTÁCULOS;*  
**PREPARE A MÁQUINA COM CUIDADO E CERTIFIQUE-SE QUE A ÁREA DE CORTE ESTÁ LIVRE DE OBJETOS E OBSTÁCULOS;**

01

**ALWAYS START CUTTING WITH THE ENGINE RUNNING FAST;**  
*COMIENCE SIEMPRE EL CORTE CON EL MOTOR EN ROTACIÓN ALTA;*  
**SEMPRE INICIE O CORTE COM O MOTOR EM ROTAÇÃO ALTA;**

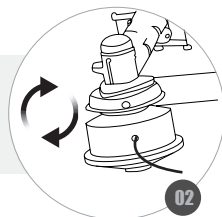

02

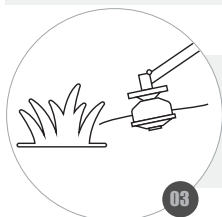

03

**TILT THE NYLON REEL SLOWLY SO OBJECTS ARE THROWN TO THE OPPOSITE SIDE OF THE OPERATOR;**  
*INCLINE EL CARRETE LENTAMENTE, DE FORMA QUE LOS OBJETOS SEAN ARROJADOS AL LADO OPUESTO DEL OPERADOR;*  
**INCLINE O CARRETEL LENTAMENTE, DE FORMA QUE OS OBJETOS SEJAM LANÇADOS AO LADO OPOSTO DO OPERADOR;**

**IF THE CUT IS NEAR A BARRIER SUCH AS FENCE, WALL OR TREE, POSITION AT AN ANGLE WHERE ALL DEBRIS WILL FLY AWAY FROM THE OPERATOR. MOVE THE WIRE SLOWLY UNTIL THE GRASS IS CUT. IF THE CUT COMES CLOSE TO WIRE OR WALL, BE CAREFUL TO CUT ONLY UP TO THE WIRE, WHEN YOU ADVANCE TOO FAR THE LINE WILL BREAK AROUND THE WIRE;**

*SI EL CORTE ESTÁ CERCA DE UNA BARRERA TAL COMO CERCA, PARED O ÁRBOL, COLOCAR EN UN ÁNGULO EN EL QUE TODOS LOS DETRITOS VAYAN LEJOS DEL OPERADOR. MOVER EL HILO LENTAMENTE, HASTA QUE LA SE CORTE. SI EL CORTE LLEGA CERCA DE ALAMBRE O MURO, TENGA CUIDADO DE CORTAR SÓLO HASTA EL HILO, AL AVANZAR DEMASIADO LA LÍNEA SE ROMPERÁ ALREDEDOR DEL HILO;*  
**SE O CORTE É PRÓXIMO DE UMA BARREIRA TAL COMO CERCA, PAREDE OU ÁRVORE, POSICIONAR EM UM ÂNGULO EM QUE TODOS OS DETRITOS VOEM PARA LONGE DO OPERADOR. MOVER O FIO LENTAMENTE, ATÉ QUE A GRAMA SEJA CORTADA. SE O CORTE CHEGAR PRÓXIMO DE ARAME OU MURO, TENHA CUIDADO PARA CORTAR APENAS ATÉ O FIO, AO AVANÇAR DE MAIS A LINHA SE ROMPERÁ EM TORNO DO FIO;**

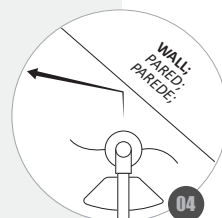

04

### WARNING / ATENCION / ATENÇÃO

**DO NOT USE THE BLADE TO SKID OR TRIM BEDS / BE VERY CAREFUL WHEN OPERATING OVER OPEN AREAS AND WITH GRAVEL, BECAUSE THE NYLON WIRE CAN THROW SMALL STONES WITH SPEED / SAFETY NETS MUST BE USED TO AVOID THE RISK OF ACCIDENTS.**

*NO UTILICE LA CUCHILLA PARA ROZAR O RECORTAR EN ESQUINAS / TENGA MUCHO CUIDADO AL OPERAR SOBRE ÁREA ABIERTA Y CON GRAVA, PORQUE EL HILO DE NYLON PUEDE LANZAR PEQUEÑAS PIEDRAS CON VELOCIDAD / REDES DE PROTECCIÓN DEBEN SER USADAS PARA EVITAR EL RIESGO DE ACCIDENTES.*

**NÃO USE A LÂMINA PARA ROÇAR OU APARAR CANTEIROS / TENHA MUITO CUIDADO AO OPERAR SOBRE ÁREA ABERTAS E COM CASCALHO, PORQUE O FIO DE NYLON PODE JOGAR PEQUENAS PEDRAS COM VELOCIDADE / REDES DE PROTEÇÃO DEVEM SER USADAS PARA EVITAR O RISCO DE ACIDENTES.**



**CUTTING WITH THE NYLON REEL / CORTANDO CON EL CARRETE DE NYLON / CORTANDO COM O CARRETEL DE NYLON- II**



**THE TRIMMING PROCESS CAN BE DONE TO CUT LEAVES, STEMS ONE AT A TIME. POSITION THE SPOOL ON THE BOTTOM OF THE PLANTS;**  
**EL PROCESO DE RECORTE SE PUEDE HACER PARA CORTAR HOJAS, TALLOS UNO A LA VEZ. COLOQUE EL CARRETE EN LA PARTE INFERIOR DE LAS PLANTAS;**  
**O PROCESSO DE APARAR PODE SER FEITO PARA CORTAR FOLHAS, CAULES UM DE CADA VEZ. POSICIONE O CARRETEL NA PARTE INFERIOR DAS PLANTAS;**

**THE EQUIPMENT REMOVES ALL UNDESIRABLE VEGETATION. HOLD THE REEL ABOVE THE FLOOR AND TILT IT;**  
**ESTA MÁQUINA QUITA TODA LA VEGETACIÓN INDESEABLE. MANTENGA EL CARRETE ENCIMA DEL SUELO E INCLÍNELO;**  
**A TÉCNICA DE ROÇAGEM REMOVE TODA A VEGETAÇÃO INDESEJADA. MANTENHA O CARRETEL ACIMA DO CHÃO E INCLINE-O;**

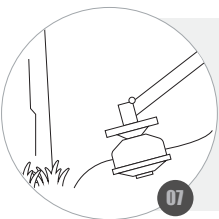
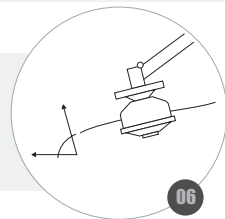

**LET THE END OF THE NYLON REACH THE GROUND AROUND TREES, POLES, STATUES, AND SIMILAR OBJECTS. NOTE: THIS TECHNIQUE INCREASES NYLON ROPE WEAR;**  
**DEJE QUE EL EXTREMO DEL NYLON ALCANCE EL SUELO ALREDEDOR DE ÁRBOLES, POSTES, ESTATUAS Y OBJETOS SIMILARES. NOTA: ESTA TÉCNICA AUMENTA EL DESGASTE DE LA CUERDA DE NYLON;**  
**DEIXE QUE A EXTREMIDADE DO NYLON ATINJA O CHÃO EM TORNO DE ÁRVORES, POSTES, ESTÁTUAS E OBJETOS SIMILARES. OBSERVAÇÃO: ESSA TÉCNICA AUMENTA O DESGASTE DO FIO DE NYLON;**

**THE REEL IS IDEAL FOR MOWING HARD-TO-REACH GRASS, KEEP NYLON PARALLEL TO THE GROUND WHEN CUTTING;**  
**EL CARRETE ES IDEAL PARA CORTAR HIERBA DE DIFÍCIL ACCESO, MANTENGA EL NYLON PARALELO AL SUELO CUANDO CORTE;**  
**O CARRETEL É IDEAL PARA CORTAR GRAMA DE DIFÍCIL ACESSO, MANTENHA O NYLON PARALELO AO CHÃO QUANDO CORTAR;**

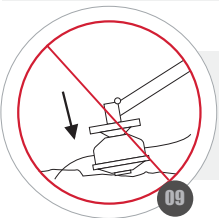
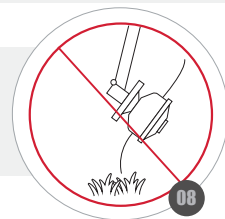

**AVOID PRESSING THE REEL AGAINST THE GROUND, THIS CAN RUIN THE LAWN AND DAMAGE THE TOOL;**  
**EVITE PRESIONAR EL CARRETE CONTRA EL SUELO, ESTO PUEDE ARRUIRAR EL CÉSPED Y DAÑAR LA HERRAMIENTA;**  
**EVITE PRESSIONAR O CARRETEL CONTRA O CHÃO, ISSO PODE ARRUIRAR O GRAMADO E DANIFICAR A FERRAMENTA;**

**WARNING / ATENCION / ATENÇÃO**

**BE CAREFUL WHEN OPERATING IN AREAS WHERE THERE ARE WIRE FENCES. USE PROTECTIVE EQUIPMENT INDIVIDUAL. ALWAYS OPERATE IN PLACES WHERE YOU HAVE FULL VIEW OF THE CUTTING AREA, DO NOT CUT WITHOUT CLEAR VISION.**

**CUIDADO AL OPERAR EN ÁREAS DONDE HAY CERCAS DE ALAMBRE. UTILICE EQUIPOS DE PROTECCIÓN INDIVIDUAL. SIEMPRE OPERE EN LUGARES DONDE TENGA TOTAL VISIÓN DEL ÁREA DE CORTE, NO CORTE SIN VISIÓN CLARA**

**CUIDADO AO OPERAR EM ÁREAS ONDE HÁ CERCAS DE ARAME. USE EQUIPAMENTOS DE PROTEÇÃO INDIVIDUAL. SEMPRE OPERE EM LOCAIS ONDE POSSUI TOTAL VISÃO DA ÁREA DE CORTE, NÃO CORTE SEM VISÃO CLARA.**



## USING THE BLADE / USANDO LA CUCHILLA / USANDO A LÂMINA - I

**THERE ARE SEVERAL TYPES OF BLADES, HOWEVER THE MOST USED ARE AS FOLLOWS:**  
*EXISTEN VARIOS TIPOS DE LÂMINAS, PERO LAS MÁS UTILIZADAS SON LAS SIGUIENTES:*  
EXISTEM VÁRIOS TIPOS DE LÂMINAS, NO ENTANTO AS MAIS UTILIZADAS SÃO AS SEGUINTE:



**BLADE OF 80 TEETH THAT IS USED TO CUT IT UP TO 20mm IN DIAMETER;**  
*LÂMINA DE 80 DIENTES QUE SE UTILIZAN PARA CORTAR HASTA 20mm DE DIÁMETRO;*  
LÂMINA DE 80 DENTES QUE É USADO PARA A CORTAR ATÉ 20mm DE DIÂMETRO;

**SAW BLADE THAT IS TO CUT FROM 20mm TO 75mm IN DIAMETER;**  
*LÂMINA DE SIERRAS QUE ES PARA CORTAR DE 20mm A 75mm DE DIÁMETRO;*  
LÂMINA DE SERRAS QUE É PARA CORTAR DE 20mm A 75mm DE DIÂMETRO;

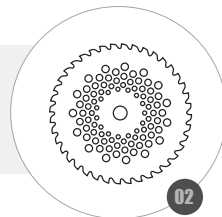

**BLADE OF 3 TIPS, THE MOST INDICATED IN THESE BRUSH TYPES, FOR CUTS OF 20mm IN DIAMETER;**  
*LÂMINA DE 3 PUNTAS, LOS MÁS INDICADOS EN ESTOS TIPOS DE DESBROZADORAS,*  
*PARA CORTES DE 20mm DE DIÁMETRO;*  
LÂMINA DE 3 PONTAS, OS MAIS INDICADOS NESTES TIPOS ROÇADEIRAS, PARA CORTES DE 20mm DE DIÂMETRO;

### WARNING / ATENCION / ATENÇÃO

**DO NOT CUT WITH DAMAGED BLADE / BEFORE STARTING WORK, INSPECT FOR OBSTRUCTIONS SUCH AS STONES, METAL STAKES OR WIRES / IF AN OBSTRUCTION CANNOT BE REMOVED, AVOID CONTACT WITH THE BLADE / STONES AND PIECES OF METAL MAY DAMAGE THE BLADE / WIRES CAN PICK UP ON THE REEL OR BLADE AND HIT AROUND OR BE THROWN INTO THE AIR / USE THE RECOMMENDED BLADE FOR EACH TYPE OF CUT.**

*NO CORTE CON LA CUCHILLA DAÑADA / ANTES DE COMENZAR EL TRABAJO, INSPECCIONE SI HAY OBSTRUCCIONES COMO PIEDRAS, ESTACAS DE METAL O HILOS DE ALAMBRE / SI UNA OBSTRUCCIÓN NO PUEDE SER REMOVIDA, EVITE EL CONTACTO CON LA HOJA / PIEDRAS Y PEDAÇOS DE METAL PUEDEN DAÑAR LA CUCHILLA/ HILOS PUEDEN RECOGER EN EL CARRETE O EN LA HOJA Y GOLPEAR ALREDEDOR O SER JUGADO AL AIRE / USE LA HOJA RECOMENDADA PARA CADA TIPO DE CORTE.*

**NÃO CORTE COM A LÂMINA DANIFICADA / ANTES DE COMEÇAR O TRABALHO, INSPECIONE SE HÁ OBSTRUÇÕES COMO PEDRAS, ESTACAS DE METAL OU FIOS DE ARAMES / SE UMA OBSTRUÇÃO NÃO PODE SER REMOVIDA, EVITE O CONTATO COM A LÂMINA / PEDRAS E PEDAÇOS DE METAL PODEM DANIFICAR A LÂMINA / FIOS PODEM PEGAR NO CARRETEL OU NA LÂMINA E BATER AO REDOR OU SER JOGADO PARA O AR / USE A LÂMINA RECOMENDADA PARA CADA TIPO DE CORTE.**



## USING THE BLADE / USANDO LA CUCHILLA / USANDO A LÂMINA - II

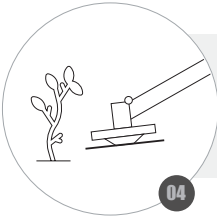

**THE BLADE IS USED TO CUT BUSHES TO PRUNE NEW SHOOTS IN REFORESTATION WITH A MAXIMUM OF 20mm IN DIAMETER;**

**LA CUCHILLA ES USADA PARA CORTAR MATORRALES PARA PODAR BROTOS NUEVOS EN REFORESSTAMIENTOS CON UN MÁXIMO DE 20mm DE DIÁMETRO;**  
**A LÂMINA É USADA PARA CORTAR MATA GAL PARA PODAR BROTOS NOVOS EM REFORESTAMENTOS COM NO MÁXIMO 20mm DE DIÂMETRO;**

**TO CUT, "IMMERSE" THE METAL SHEET IN THE BRUSH OR PITCH, WHICH WILL BE CRUSHED (CUT INTO PIECES);**

**PARA CORTAR, "SUMERJA" LA LÂMINA DE METAL EN EL MATORRAL O EN LA BREA, QUE SERÁ TRITURADA (CORTADA EN PARTES);**  
**PARA CORTAR, "MERGULHE" A LÂMINA DE METAL NO MATA GAL OU BRENHA, QUE SERÁ TRITURADA (CORTADA EM PARTES);**

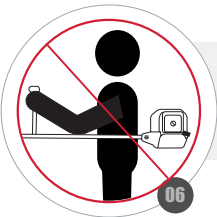

**DO NOT LIFT THE CUTTING TOOL ABOVE THE WAIST;**  
**NO LEVANTAR LA HERRAMIENTA DE CORTE POR ENCIMA DE LA CINTURA;**  
**NÃO ERGUER A FERRAMENTA DE CORTE ACIMA DA CINTURA;**

**EXTREME CARE IS REQUESTED IN THIS WORK TECHNIQUE. THE GREATER THE DISTANCE OF THE CUTTING BLADE FROM THE GROUND, THE GREATER THE RISK THAT THE PARTICLES WILL BE THROWN TO THE SIDE;**

**EN ESTA TÉCNICA DE TRABAJO SE SOLICITA EXTREMO CUIDADO. CUANTO MAYOR SEA LA DISTANCIA DE LA CUCHILLA DE CORTE DEL SUELO, MAYOR SERÁ EL RIESGO DE QUE LAS PARTÍCULAS SEAN LANZADAS HACIA EL LADO.**  
**NESTA TÉCNICA DE TRABALHO É SOLICITADO EXTREMO CUIDADO. QUANTO MAIOR A DISTÂNCIA LÂMINA DE CORTE DO SOLO, MAIOR SERÁ O RISCO DE QUE AS PARTÍCULAS SEJAM LANÇADAS PARA O LADO;**

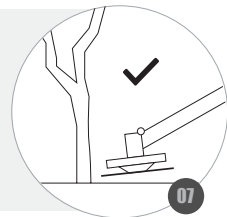

### WARNING / ATENCION / ATENÇÃO

**AVOID BLADE CONTACT WITH STONES, METAL OBJECTS OR SIMILAR / DO NOT CUT WOOD OR SHRUBS WITH TRUNK DIAMETER GREATER THAN 20mm. FOR THICKER DIAMETERS, USE THE CIRCULAR SAW / CHECK REGULARLY THAT THE BLADE IS NOT DAMAGED. DO NOT CONTINUE USING A DAMAGED BLADE / SHARPEN THE BLADE REGULARLY OR WHEN IT IS NOTICED THAT IT IS CORDLESS, ACCORDING TO SPECIFICATIONS.**

**EVITAR CONTACTO DE LA HOJA CON PIEDRAS, OBJETOS METÁLICOS O SIMILARES / NO CORTAR MADERA O ARBUSTOS CON DIÁMETRO DEL TRONCO MAYOR A 20mm. PARA DIÁMETROS MÁS GRUESOS, UTILIZAR LA SIERRA CIRCULAR / VERIFICAR REGULARMENTE SI LA HOJA NO ESTÁ DAÑADA. NO CONTINUAR USANDO UNA CUCHILLA DAÑADA / AFILAR LA HOJA REGULARMENTE O AL DARSE CUENTA DE QUE ESTÁ INALÁMBRICA, SEGÚN LAS ESPECIFICACIONES.**

**EVITAR CONTACTO DA LÂMINA COM PEDRAS, OBJETOS METÁLICOS OU SEMELHANTES / NÃO CORTAR MADEIRA OU ARBUSTOS COM DIÁMETRO DO TRONCO MAIOR QUE 20mm. PARA DIÁMETROS MAIS GROSSOS, USAR A SERRA CIRCULAR / VERIFICAR REGULARMENTE SE A LÂMINA NÃO ESTÁ DANIFICADA. NÃO CONTINUAR USANDO UMA LÂMINA DANIFICADA / AFILAR A LÂMINA REGULARMENTE OU AO PERCEBER QUE ESTÁ SEM FIO, CONFORME ESPECIFICAÇÕES.**



## MAINTENANCE / MANTENIMIENTO / MANUTENÇÃO

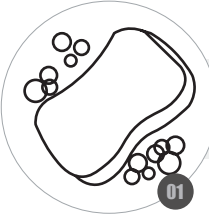

**DO NOT USE ANY TYPE OF FLAMMABLE PRODUCT TO CLEAN THE EQUIPMENT ;  
NO UTILICE NINGÚN TIPO DE PRODUCTO INFLAMABLE PARA LIMPIAR EL EQUIPO;  
NÃO UTILIZE QUALQUER TIPO DE PRODUTO INFLAMÁVEL PARA EFETUAR A LIMPEZA  
DO EQUIPAMENTO;**

**NEVER CARRY OUT ANY REPAIR OR MODIFICATION TO THE EQUIPMENT OTHER THAN NORMAL  
MAINTENANCE, ALWAYS CONTACT AUTHORIZED TECHNICAL ASSISTANCE ;  
NUNCA REALICE NINGUNA REPARACIÓN O MODIFICACIÓN AL EQUIPO QUE NO SEA DE MANTENI-  
MIENTO NORMAL, CONTACTE SIEMPRE CON UN CENTRO DE ASISTENCIA TÉCNICA AUTORIZADO;  
JAMAIS EFETUE ALGUM REPARO OU MODIFICAÇÃO NO EQUIPAMENTO QUE NÃO SEJA DE MANU-  
TENÇÃO NORMAL, SEMPRE SE DIRIJA A UMA ASSISTÊNCIA TÉCNICA AUTORIZADA;**

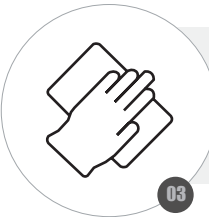

**ALWAYS KEEP THE EQUIPMENT HANDLES CLEAN TO AVOID ANY TYPE OF ACCIDENT DUE TO  
LOSS OF CONTROL OF THE EQUIPMENT;  
MANTENGA SIEMPRE LIMPIAS LAS MANIJAS DEL EQUIPO PARA EVITAR CUALQUIER TIPO DE  
ACCIDENTE POR PÉRDIDA DE CONTROL DEL EQUIPO;  
MANTENHA AS EMPUNHADURAS DO EQUIPAMENTO SEMPRE LIMPAS PARA EVITAR QUAL-  
QUER TIPO DE ACCIDENTE DEVIDO À PERDA DE CONTROLE DO EQUIPAMENTO;**

**\*THESE SERVICES MUST BE DONE AT AUTHORIZED TOYAMA TECHNICAL ASSISTANCE**

**\*ESTOS SERVICIOS DEBEN SER REALIZADOS EN UNA ASISTENCIA TÉCNICA TOYAMA AUTORIZADA.**

**\*ESTES SERVIÇOS DEVEM SER REALIZADOS NAS ASSISTÊNCIAS TÉCNICAS AUTORIZADAS TOYAMA**



## STORAGE / ALMACENAMIENTO / ARMAZENAMENTO

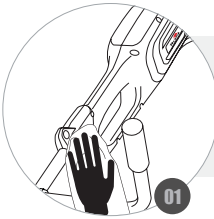

**USING A WET CLOTH WITH NON-FLAMMABLE SOLVENT, CLEAN THE METAL PARTS OF THE ENGINE;**

*CON UN PAÑO HUMEDECIDO CON SOLVENTE NO INFLAMABLE, LIMPIE LAS PARTES METÁLICAS DEL MOTOR;*

*COM UM PANO UMEDECIDO EM SOLVENTE NÃO INFLAMÁVEL, LIMPE AS PARTES METÁLICAS DO MOTOR;*

**COVER THE ENGINE AND STORE IT IN A DRY AND VENTILATED PLACE;**

*CUBRA EL MOTOR Y LO ALMACENE EN UN LUGAR SECO Y VENTILADO;*

*CUBRA O MOTOR E O ARMAZENE EM LOCAL SECO E VENTILADO;*

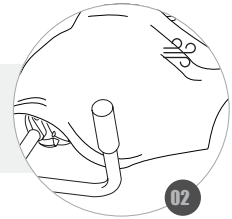

**TRANSPORT / TRANSPORTE / TRANSPORTE**

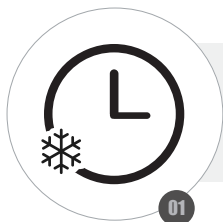

**IF THE ENGINE WAS RUNNING, WAIT AT LEAST 15 MINUTES FOR COOLING;**  
*SI EL MOTOR ESTABA FUNCIONANDO, ESPERÉ AL MENOS 15 MINUTOS HASTA QUE SE ENFRIÉ;*  
CASO O MOTOR ESTEJA EM OPERAÇÃO, AGUARDE AO MENOS 15 MINUTOS ATÉ ESFRIAR;

**SECURELY FASTEN IT TO PREVENT DAMAGE;**  
*SUJETE DE FORMA CORRECTA PARA EVITAR AVERÍAS;*  
PRENDA-O DE FORMA CORRETA DE FORMA A EVITAR AVARIAS;

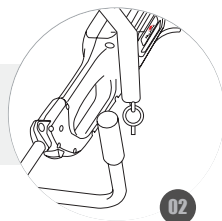

## WARRANTY TERM

This product is guaranteed against defects in material and workmanship for a legal period of three (3) months from the date of issue of the respective Sales Invoice. We undertake to repair or replace, within the period mentioned, free of charge, parts that are recognized by the Technical Department as defective, upon approval of the Warranty Request.

This warranty is limited and non-transferable, valid only for the first purchaser and covers only the product, all damages and losses resulting from misuse of the equipment are excluded. Any freight/insurance and other costs will be borne by the buyer.

The following shall be excluded from the guarantee:

- Defects caused by use not in accordance with the instructions contained in the Owner's Manual; accidents (falling, fire, etc.); use of non-original parts and repairs and / or maintenance carried out by unauthorized workshops and / or technicians.
- Spare parts and natural maintenance such as spark plugs, lubricants, filters, fuel cap, starting cord, handles, seals, gaskets, safety devices and similar items.
- Parts that suffer from natural wear and tear due to friction such as piston, cylinder, piston rings, bearings, pins, rollers, connecting rod, crankshaft, springs, bushings, rotor and mechanical seals.
- Violated products.
- Products whose Certificate of Warranty is incorrectly filled in and / or without the Sales Invoice number.

**NOTE:** A breakdown during the warranty period does not entitle the buyer to stop payment, or discounts.

**IMPORTANT:** Keep the Sales Invoice, the Product Warranty Certificate and present them when you need technical assistance.

**ATTENTION:** Read the owner's instruction manual and all warnings of danger and attention before operating the equipment.



## TERMINO DE GARANTIA

*Este producto está garantizado contra defectos de material y fabricación por un periodo legal de 3 (tres) meses a partir de la fecha de emisión de la factura de venta. Nos comprometemos a reparar y/o cambiar, dentro del plazo mencionado, gratuitamente, piezas que sean reconocidas por el Departamento Técnico como defectuosas, mediante la aprobación de la solicitud de garantía.*

*Esta garantía es limitada e intransferible, valida solamente para el primer comprador y cubre únicamente el producto, quedan excluidos todos los daños y perjuicios derivados del mal uso del equipamiento. Los eventuales gastos de flete/seguro y otros correrán por cuenta del comprador.*

*Quedan excluidos de la garantía:*

- *Defectos provocados por uso en desacuerdo con las instrucciones contenidas en el manual del usuario; accidentes (caída, fuego, etc.); utilización de piezas no originales o reparos y/o mantenimientos realizados por talleres y/o técnicos no autorizados.*
- *Piezas de reposición y mantenimiento natural como, bujías, lubricantes, filtros, tapa de combustible, cuerda de arranque, conjunto de arranque, manubrios, retenedores, juntas, barras, correas, lanzas, picos, pistolas, anillos o-ring, empaques, turbinas(ventilador), dispositivos de seguridad y ítems similares.*
- *Piezas que sufren de desgaste natural con el uso debido a la fricción, como, pistón, cilindro, anillos del pistón, mancales, pinos, rodillos, biela, cigüeñal, válvula, muelles, tochos, cojinetes, tubos, engranajes(piñón) y embrague.*
- *Productos violados.*
- *Productos cuyo certificado de garantía este llenado de manera incorrecta y/o sin el número de la Factura de compra.*

*NOTA: Una avería durante el periodo de garantía no le da el derecho al comprador de interrumpir el pago, y/o descuentos.*

*IMPORTANTE: Guarde este manual y este certificado en un local seguro, preséntelo cuando necesite de asistencia técnica, en conjunto con el Certificado de Garantía y Factura de compra.*

*ATENCION: Lea este manual de instrucciones del propietario y todos los avisos de peligro y atención antes de operar el equipamiento*



## TERMO DE GARANTIA

Este produto é garantido contra defeitos de material e de fabricação pelo período legal de 3 (três) meses a contar da data de emissão da respectiva Nota Fiscal de Venda. Comprometemo-nos a reparar ou substituir, dentro do prazo citado, gratuitamente, peças que sejam reconhecidas pelo Departamento Técnico como defeituosas, mediante aprovação da Solicitação de Garantia.

A presente garantia limitada é intransferível, válida somente para o primeiro comprador e cobre unicamente o produto, ficando excluídos quaisquer eventuais danos e prejuízos decorrentes de aplicação do equipamento. Eventuais despesas como frete e/ou seguro entre o domicílio e a Assistência Técnica correrão por conta do comprador.

Ficam excluídos da garantia:

- Defeitos provocados por uso em desacordo com as instruções contidas no Manual do Proprietário; acidentes (queda, fogo, etc.); utilização de peças não originais e consertos e/ou manutenção realizados por oficinas e/ou técnicos não autorizados.
- Peças de reposição e manutenção natural, como velas, lubrificantes, filtros, tampa de combustível, cordão da partida, manípulos, retentores, juntas, dispositivos de segurança e itens similares.
- Peças que sofrem desgaste natural com o uso, devido ao atrito, como pistão, cilindro, anéis de pistão, mancais, pinos, roletes, biela, virabrequim, molas, buchas, rotor e selos mecânicos.
- Produtos violados.
- Produtos cujo Certificado de Garantia esteja preenchido de forma incorreta e/ou sem o número da Nota Fiscal de Venda.

NOTA: Uma avaria durante o período de garantia não dá o direito ao comprador de interromper o pagamento, ou a descontos.

IMPORTANTE: Guarde a Nota Fiscal de Venda, O Certificado de Garantia do produto e apresente-os quando necessitar de assistência técnica.

ATENÇÃO: Leia o Manual de Instruções do proprietário e todos os avisos de perigo e atenção antes de operar o equipamento.





