

Toyama[®]
Power Products

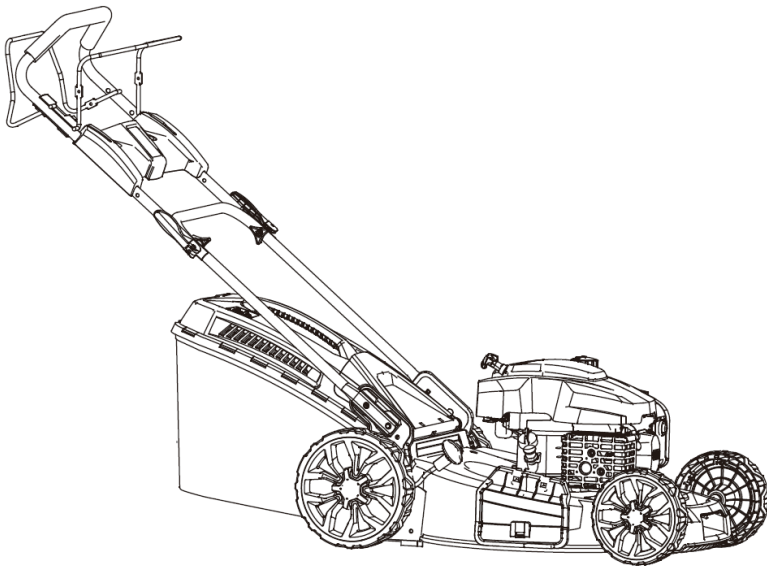

TLM560TRMS-75XP

TLM560TRMSE-75XP

GASOLINE LAWN MOWER 4T

CORTADOR DE CÉSPED A GASOLINA 4T

CORTADOR DE GRAMA A GASOLINA 4T

PLEASE READ THIS MANUAL CAREFULLY. IT CONTAINS INFORMATION FOR YOUR SAFETY.

POR FAVOR, LEA ATENTAMENTE ESTE MANUAL. CONTIENE INFORMACIÓN PARA SU SEGURIDAD.

POR FAVOR, LEIA ATENTAMENTE ESTE MANUAL. ELE CONTÉM INFORMAÇÕES PARA SUA SEGURANÇA.

OWNER'S MANUAL

GUÍA DEL PROPIETARIO • MANUAL DO PROPRIETÁRIO

INDEX / INDICE / SUMÁRIO

06

SAFETY SYMBOLS / SIMBOLOS DE SEGURIDAD / SIMBOLOS DE SEGURANÇA

07

SPECIFICATIONS / ESPECIFICACIONES / ESPECIFICAÇÕES

08

ENGINE PARTS POSITION OF THE LAWN MOWER / UBICACIÓN DE LOS COMPONENTES DEL CORTADOR / LOCALIZAÇÃO DOS COMPONENTES DO CORTADOR

10

CARES WHEN OPERATING YOUR LAWN MOWER / CUIDADOS AL FUNCIONAR SU CORTADOR / CUIDADOS AO OPERAR O SEU CORTADOR - I

11

CARES WHEN OPERATING YOUR LAWN MOWER / CUIDADOS AL FUNCIONAR SU CORTADOR / CUIDADOS AO OPERAR O SEU CORTADOR - II

12

CARES WHEN OPERATING YOUR LAWN MOWER / CUIDADOS AL FUNCIONAR SU CORTADOR / CUIDADOS AO OPERAR O SEU CORTADOR - III

13

CARES WHEN OPERATING YOUR LAWN MOWER / CUIDADOS AL FUNCIONAR SU CORTADOR / CUIDADOS AO OPERAR O SEU CORTADOR - IV

14

CARES WHEN OPERATING YOUR LAWN MOWER / CUIDADOS AL FUNCIONAR SU CORTADOR / CUIDADOS AO OPERAR O SEU CORTADOR - V

15

USING THE BLADE / UTILIZANDO LA CUCHILLA DE CORTE / USANDO LÂMINA DE CORTE - I

16

USING THE BLADE / UTILIZANDO LA CUCHILLA DE CORTE / USANDO LÂMINA DE CORTE - II

17

INSPECTION BEFORE OPERATING / INSPECCIÓN ANTES DEL FUNCIONAMIENTO / INSPEÇÃO ANTES DO FUNCIONAMENTO

19

FIXING THE HANDLE / FIJANDO LA ALZA / FIXANDO A ALÇA

20

ADJUSTING THE HIGH OF THE HANDLE / AJUSTANDO LA ALTURA LA ALZA / AJUSTANDO A ALTURA DA ALÇA

21

USING THE LAWNMOWER WITH THE GRASS CATCHER BAG / UTILIZANDO EL CORTAR DE CÉSPED CON RECOGEDOR / USANDO O CORTADOR DE GRAMA COM COLETOR

22

USING THE LAWNMOWER WITH RECYCLER / UTILIZANDO EL CORTAR DE CÉSPED CON RECICLADOR / USANDO O CORTADOR DE GRAMA COM RECICLADOR

23

USING THE LAWNMOWER WITH SIDEOUTPUT / UTILIZANDO EL CORTAR DE CÉSPED CON SALIDA LATERAL / USANDO O CORTADOR DE GRAMA COM SAÍDA LATERAL

24

USING THE LAWNMOWER WITH BACK OUTPUT / UTILIZANDO EL CORTAR DE CÉSPED CON SALIDA TRASERA / USANDO O CORTADOR DE GRAMA COM SAÍDA TRASEIRA

25

ADJUSTING THE CUTTING HEIGHT / AJUSTE LA ALTURA DEL CORTE / AJUSTE DA ALTURA DE CORTE

26

CHECKING THE OIL ENGINE LEVEL / VERIFICANDO EL NIVEL DE ACEITE DEL MOTOR / VERIFICANDO O NÍVEL DE ÓLEO DO MOTOR - I

27

CHECKING THE ENGINE OIL / VERIFICANDO EL ACEITE DEL MOTOR / VERIFICANDO O NÍVEL DE ÓLEO DO MOTOR - II

28

FUELING TANK / ABASTECIENDO EL TANQUE DE COMBUSTIBLE / ABASTECENDO O TANQUE DE COMBUSTÍVEL

29**STARTING THE ENGINE WITH MANUAL STARTER / ENCENDIENDO EL MOTOR CON ARRANQUE MANUAL / LIGANDO O MOTOR COM PARTIDA MANUAL- I****30****STARTING THE ENGINE WITH MANUAL STARTER / ENCENDIENDO EL MOTOR CON ARRANQUE MANUAL / LIGANDO O MOTOR COM PARTIDA MANUAL- II****31****STARTING THE ENGINE WITH ELECTRIC STARTER / ENCENDIENDO EL MOTOR CON ARRANQUE ELÉCTRICO / LIGANDO O MOTOR COM PARTIDA ELÉTRICA- I****32****STARTING THE ENGINE WITH ELECTRIC STARTER / ENCENDIENDO EL MOTOR CON ARRANQUE ELÉCTRICO / LIGANDO O MOTOR COM PARTIDA ELÉTRICA- II****33****SETTING ENGINE SPEED / ESTABLECIENDO LA VELOCIDAD DEL MOTOR / ESTABELECENDO A VELOCIDADE DO MOTOR****34****STOPPING THE ENGINE WITH MANUAL STARTER / APAGANDO EL MOTOR COM ARRANQUE MANUAL / DESLIGANDO O MOTOR COM PARTIDA MANUAL****35****MAINTENANCE SCHEDULE / CRONOGRAMA DE MANTENIMIENTO / CRONOGRAMA DE MANUTENÇÃO****36****REPLACING THE ENGINE OIL / CAMBIANDO EL ACEITE DEL MOTOR / TROCANDO O ÓLEO DO MOTOR- I****37****REPLACING THE ENGINE OIL / CAMBIANDO EL ACEITE DEL MOTOR / TROCANDO O ÓLEO DO MOTOR- II****38****CLEANING THE SPARK PLUG / LIMPIANDO LA BUJÍA / LIMPANDO A VELA- I****39****CLEANING THE SPARK PLUG / LIMPIANDO LA BUJÍA / LIMPANDO A VELA- II****40****REPLACING THE SPARK PLUG / CAMBIANDO LA BUJÍA / TROCANDO A VELA- I****41****REPLACING THE SPARK PLUG / CAMBIANDO LA BUJÍA / TROCANDO A VELA- II****42****CLEANING THE CARBURETOR CUP / LIMPIEZA DEL CARBURADOR / LIMPEZA DA CUBA DO CARBURADOR****43****AIR FILTER MAINTENANCE / MANTENIMIENTO FILTRO DE AIRE / MANUTENÇÃO DO FILTRO DE AR- I****44****AIR FILTER MAINTENANCE / MANTENIMIENTO FILTRO DE AIRE / MANUTENÇÃO DO FILTRO DE AR- II****45****CLEANING THE LAWN MOWER / LIMPIEZA DEL CORTADOR / LIMPEZA DO CORTADOR****46****CLEANING THE GRASS CATCHER BAG / LIMPIEZA DEL RECOGEDOR / LIMPEZA DO COLETOR DE GRAMA - I****47****CLEANING THE GRASS CATCHER BAG / LIMPIEZA DEL RECOGEDOR / LIMPEZA DO COLETOR DE GRAMA - II****48****REMOVING/CHANGING THE BLADE / REMOVIENDO/CAMBIANDO LA CUCHILLA / REMOVENDO/TROCANDO A LÂMINA DE CORTE - I****49****REMOVING/CHANGING THE BLADE / REMOVIENDO/CAMBIANDO LA CUCHILLA / REMOVENDO/TROCANDO A LÂMINA DE CORTE - II****50****REMOVING THE FUEL FROM THE TANK / RETIRANDO EL COMBUSTIBLE DEL TANQUE/ ESGOTANDO O COMBUSTÍVEL DO TANQUE - I**

51

REMOVING THE FUEL FROM THE TANK / *RETIRANDO EL COMBUSTIBLE DEL TANQUE*/ ESGOTANDO O COMBUSTÍVEL DO TANQUE - II

52

STORAGE / *ALMACENAMIENTO* / ARMAZENAMENTO – I

53

STORAGE / *ALMACENAMIENTO* / ARMAZENAMENTO – II

54

STORAGE / *ALMACENAMIENTO* / ARMAZENAMENTO – III

55

TRANSPORT / *TRANSPORTE* / TRANSPORTE

PREFACE

Thank you for purchasing TOYAMA product.

This manual covers the operation and maintenance of your product. The information and specifications included in this publication were in effect at the time of approval for printing. No part of this publication may be reproduced without written permission. This manual should be considered a permanent part of this product and should remain with it. The illustration may vary according to the model.

Keep this owner's manual handy, so you can refer to it at any time. This owner's manual is considered a permanent part of the product and should remain with the product if resold.

If a problem should arise, or if you have any questions about the product, consult you authorized TOYAMA dealer.

PROLOGO

Gracias por comprar este Producto TOYAMA.

Este manual cubre la operación y el mantenimiento de este producto. La información y las especificaciones incluidas en esta publicación son efectivas para la fecha de aprobación de impresión.

Ninguna parte de esta publicación puede ser reproducida sin autorización. Este manual debe ser considerado parte permanente del producto y debe mantenerse con el producto en caso de ser revendido. Algunos detalles podrán cambiar dependiendo del modelo.

Conserve este manual a la mano para que usted se pueda referir a él en cualquier momento. En caso de presentarse algún problema, o si usted tienen alguna pregunta sobre el producto, contacte a su distribuidor TOYAMA.

PREFÁCIO

Obrigado por adquirir um Produto TOYAMA.

Este manual contém informações para operação e manutenção do seu produto. As informações e especificações incluídas nesta publicação estavam em vigor no momento da aprovação para impressão. Nenhuma parte desta publicação pode ser reproduzida sem permissão por escrito. A ilustração pode variar de acordo com cada modelo de equipamento.

Mantenha este manual do proprietário sempre disponível, para que consiga consultá-lo a qualquer momento. Este manual é considerado uma parte permanente do seu produto e deve acompanhar o equipamento ao ser revendido.

Ao surgir um problema, ou se você tem dúvidas sobre o seu produto, consulte o seu revendedor autorizado TOYAMA.















SAFETY SYMBOLS / SIMBOLOS DE SEGURIDAD / SÍMBOLOS DE SEGURANÇA

The following symbols are intended to remind you of the safety precautions to be followed.

Los siguientes símbolos tienen el objetivo de recordarle las precauciones de seguridad que deben respetarse.

Os símbolos seguintes tem o objetivo de lembrá-lo sobre as precauções de segurança que devem ser respeitadas.

 <p>READ MANUAL LEA EL MANUAL LEIA O MANUAL</p>	 <p>WEAR EAR PROTECTORS UTILICE PROTECCIÓN AURICULAR USAR PROTEÇÃO DE OUVIDO</p>
 <p>WEAR RESPIRATORY PROTECTION UTILICE PROTECCIÓN RESPIRATORIA USAR PROTEÇÃO RESPIRATÓRIA</p>	 <p>WEAR SAFETY GLOVES UTILICE GUANTES DE SEGURIDAD USAR LUVAS DE SEGURANÇA</p>
 <p>WEAR PROTECTIVE FOOTWEAR UTILICE CALZADOS PROTECTORES USAR CALÇADOS DE PROTEÇÃO</p>	 <p>WEAR EAR, EYE AND HEAD PROTECTION UTILICE PROTECCIÓN PARA LOS OJOS, OÍDOS Y CABEZA USAR PROTEÇÃO PARA OS OLHOS, OUVI- DOS E CABEÇA</p>

 <p>WARNING AVISO AVISO</p>	 <p>ROTATING PARTS PARTES MÓBILES PARTES MÓVEIS</p>	
 <p>WARNING ELECTRICITY RIESGO ELÉCTRICO RISCO ELÉTRICO</p>	 <p>FLAMMABLE MATERIAL MATERIAL INFLAMABLE MATERIAL INFLAMÁVEL</p>	<p>KEEP FEET AND HANDS AWAY FROM THE CUTTING BLADE WHEN OPERATING MANTENGA EL PIE Y LA MANO LEJOS DE LA CUBIERTA MIENTRAS LA MAQUINAS ESTÉ FUNCIONANDO MANTENHA PÉS E MÃOS LONGE DA LÂMINA DE CORTE</p>
 <p>TIPOVER HAZARD RIESGO DE DEZLIZAMIENTO RISCO DE TOMBAMENTO</p>	 <p>RISK OF SLIPPING RIESGO DE DESLIZAR RISCO DE ESCORREGAR</p>	
 <p>BURN HAZARD RIESGO DE QUEMADURA RISCO DE QUEIMADURA</p>	 <p>TOXIC AIR AIRE CON CONTAMINANTES AR COM CONTAMINANTES</p>	
 <p>HEAT/HOT SURFACE SUPERFICIE CALIENTE SUPERFÍCIE QUENTE</p>	 <p>KICKBACK CONTRAGOLPE REBOTE</p>	 <p>DO NOT OPERATE ON A SLOPE HIGHER THAN 15 DEGREES NO OPERE CON INCLINACIÓN SUPERIOR 15 GRADOS NÃO OPERE COM INCLINAÇÃO SUPERIOR 15º GRAUS</p>
 <p>HIGH TEMPERATURE ALTA TEMPERATURA ALTA TEMPERATURA</p>	 <p>RISK OF INJURY RIESGO DE LESION RISCO DE LESÃO</p>	

SPECIFICATIONS / ESPECIFICACIONES / ESPECIFICAÇÕES

LAWN MOWER MODEL / MODELO CORTADOR DE CESPED / MODELO CORTADOR DE GRAMA	TLM560TRMS-75XP	TLM560TRMSE-75XP
ENGINE TYPE / TIPO MOTOR / TIPO DE MOTOR	GASOLINE VERTICAL ENGINE MONOCYLINDER, 4 STROKES, OHV, AIR COOLED / MOTOR VERTICAL MONOCILÍNDRICO A GASOLINA, 4 TIEMPOS, OHV, REFRIGERADO POR AIRE / MOTOR VERTICAL MONOCILÍNDRICO A GASOLINA, 4 TEMPOS, OHV, REFRIGERADO A AR	
ENGINE MODEL / MODELO MOTOR / MODELO MOTOR	TE75V-XP	
DISPLACEMENT / CILINDRADA / CILINDRADA	224 cc	
ENGINE SPEED / ROTACIÓN / ROTAÇÃO	2800 rpm	
FUEL TANK CAPACITY / CAPACIDAD DEL TANQUE DE COMBUSTIBLE / CAPACIDADE DO TANQUE DE COMBUSTÍVEL	1,2 L	
OIL CAPACITY / CAPACIDAD DE ACEITE / CAPACIDADE ÓLEO	0,4 L	
STARTER SYSTEM / SISTEMA DE ARRANQUE / SISTEMA DE PARTIDA	RECOIL START ARRANQUE MANUAL MANUAL RETRÁTIL	ELECTRIC START ARRANQUE ELÉCTRICO PARTIDA ELÉTRICA.
SPARK PLUG MODEL / MODELO DE LA BUJÍA / MODELO DA VELA	TSP-4SS	
CUTTING WIDTH / ANCHO DEL CORTE / LARGURA DE CORTE	560 mm	
HEIGHT ADJUSTMENT LEVELS / NIVELES DE REGULAJE DE ALTURA / NÍVEIS DE REGULAGEM DE ALTURA	7 (25-75) MM	
WHEEL / RUEDA / RODA	FRONT / FRENTE / FRENTE	8"
	BACK / TRASERA / TRASEIRA	10"
FUNCTION / FUNCIÓN / FUNÇÃO	4:1	
DISCHARGE / DESCARGA / DESCARGA	SIDE + REAR / LATERAL + TRASERA / LATERAL + TRASERA	
RECYCLER / RECICLADOR / RECICLADOR	YES/SI/SIM	
BAG CATCHER / RECOJEDOR / COLETOR	YES/SI/SIM - 60L	
SELF-PROPELLED / TRACCIONADO / TRACIONADO	YES/SI/SIM	
NET-GROSS WEIGHT / PESO NETO-BRUTO / PESO LÍQUIDO-BRUTO	38 / 42 kg	42 / 46 kg
DIMENSIONS / DIMENSIONES / DIMENSÕES	865 x 605 x 480 mm	

LAWN MOWER PARTS POSITION / UBICACIÓN DE LOS COMPONENTES DEL CORTADOR / LOCALIZAÇÃO DOS COMPONENTES DO CORTADOR

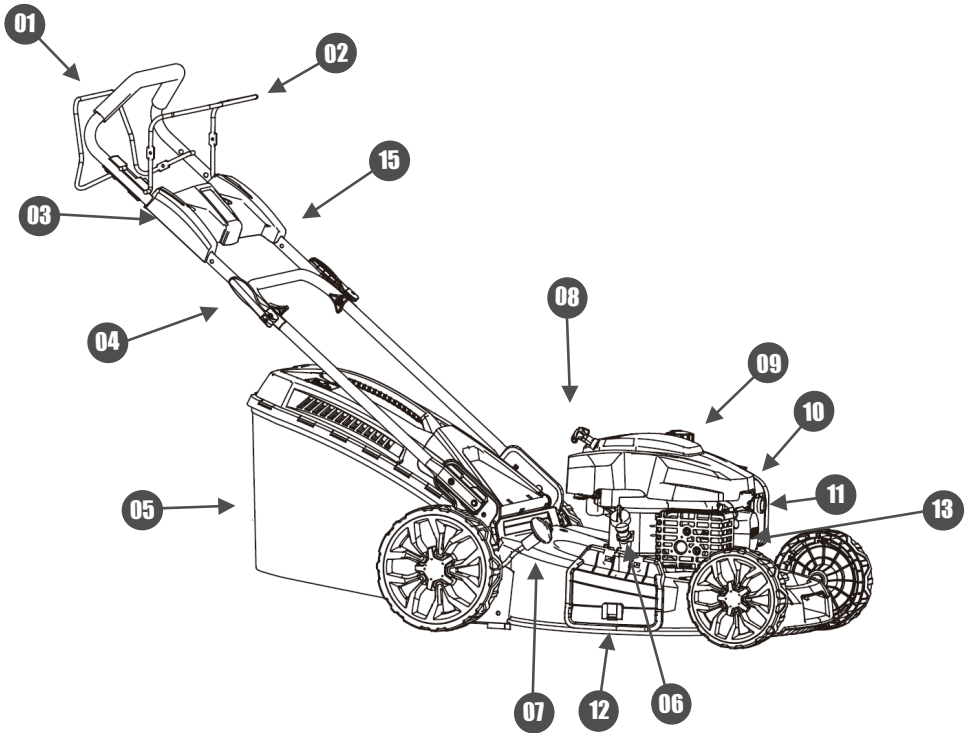

LAWN MOWER PARTS POSITION / UBICACIÓN DE LOS COMPONENTES DEL CORTADOR / LOCALIZAÇÃO DOS COMPONENTES DO CORTADOR

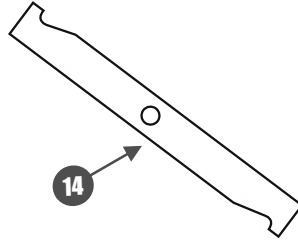

ENGLISH

- 01. DRIVE LEVER;
- 02. BRAKE LEVER;
- 03. START BUTTON;
- 04. QUICK LOCK HANDLE;
- 05. GRASS BOX;
- 06. ENGINE OIL CAP;
- 07. HEIGHT ADJUSTING HANDLE;
- 08. STARTER HANDLE;
- 09. FUEL TANK CAP;
- 10. AIR FILTER;
- 11. PRIMER;
- 12. SIDE DISCHARGE COVER;
- 13. SPARK PLUG;
- 14. BLADE;
- 15. ACCELERATOR;

ESPAÑOL

- 01. PALANCA DE CONDUCCIÓN;
- 02. FRENO DE MANO;
- 03. BOTÓN DE INICIO;
- 04. MANGO DE BLOQUEO RÁPIDO;
- 05. CAJA DE HIERBA;
- 06. TAPÓN DE ACEITE DE MOTOR;
- 07. MANGO DE AJUSTE DE ALTURA;
- 08. MANGO DE ARRANQUE;
- 09. TAPÓN DEL DEPÓSITO DE COMBUSTIBLE;
- 10. FILTRO DE AIRE;
- 11. PRIMER;
- 12. TAPA DE DESCARGA LATERAL;
- 13. BUJÍA;
- 14. CUCHILLA;
- 15. ACELERADOR;

PORTUGUÊS

- 01. ALAVANCA DE TRAÇÃO
- 02. ALAVANCA DE PARADA;
- 03. BOTÃO DE PARTIDA;
- 04. PUNHO DE TRAVAMENTO RÁPIDO;
- 05. RECOLHEDOR;
- 06. TAMPA DE ÓLEO DO MOTOR;
- 07. PUNHO DE AJUSTE DE ALTURA;
- 08. PUNHO DE PARTIDA;
- 09. TAMPA DO TANQUE DE COMBUSTÍVEL;
- 10. FILTRO DE AR;
- 11. PRIMER;
- 12. TAMPA DE DESCARGA LATERAL;
- 13. VELA DE IGNIÇÃO;
- 14. FACA;
- 15. ACELERADOR;

CARES WHEN OPERATING YOUR LAWN MOWER / CUIDADOS AL FUNCIONAR SU CORTADOR / CUIDADOS AO OPERAR O SEU CORTADOR - I

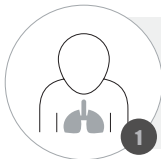

EXHAUST GAS CONTAINS HARMFUL SUBSTANCES TO HEALTH. NEVER OPERATE THE ENGINE IN AREAS WITH POOR VENTILATION OR INDOORS;

EL GAS DEL ESCAPE CONTIENE SUSTANCIAS NOCIVAS PARA LA SALUD. NUNCA OPERE EL MOTOR EN ÁREAS CON POCA VENTILACIÓN O AMBIENTES CERRADOS;
O GÁS DO ESCAPE CONTÉM SUBSTÂNCIAS NOCIVAS À SAÚDE. NUNCA OPERE O MOTOR EM ÁREAS COM POUCA VENTILAÇÃO OU AMBIENTES FECHADOS;

MAINTAIN ADEQUATE VENTILATION WITH AT LEAST 1.5 M OF FREE SPACE ON ALL SIDES OF THE EQUIPMENT;

MANTENER LA VENTILACIÓN ADECUADA CON UN MÍNIMO DE 1,5 M DE ESPACIO LIBRE EN TODOS LOS LADOS DEL EQUIPO;

MANTER VENTILAÇÃO ADEQUADA COM NO MÍNIMO 1,5 M DE ESPAÇO LIVRE EM TODOS OS LADOS DO EQUIPAMENTO;

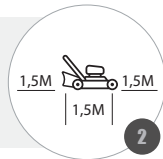

DO NOT OPERATE IN WET AREAS OR UNDER RAIN;

NO OPERAR EN ÁREAS MOJADAS O BAJO LA LLUVIA;
NÃO OPERAR EM ÁREAS MOLHADAS OU SOB CHUVA;

ALWAYS USE GOOD QUALITY FUEL;
SIEMPRE UTILIZA COMBUSTIBLE DE BUENA CALIDAD;
SEMPRE UTILIZE COMBUSTÍVEL DE BOA QUALIDADE;

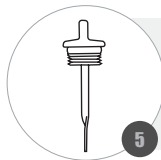
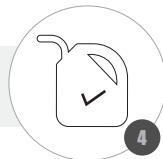

OBSERVE THE MAXIMUM AND MINIMUM LEVELS OF OIL AND FUEL DESCRIBED IN THE EQUIPMENT;

RESPETE LOS NIVELES DE MÁXIMO Y MÍNIMO DE ACEITE Y COMBUSTIBLE, DESCRITOS EN EL EQUIPO;

RESPEITE OS NÍVEIS DE MÁXIMO E MÍNIMO DE ÓLEO E COMBUSTÍVEL, DESCRITOS NO EQUIPAMENTO;

DO NOT PULL THE LAWN MOWER BACK UNLESS NECESSARY. LOOK DOWN AND BACK BEFORE AND WHILE MOVING BACKWARDS;

NO FUNCIONE O MUEVA EL CORTADOR DE CÉSPED EN REVERSA AL MENOS QUE SEA ABSOLUTAMENTE NECESARIO. MIRE PARA ABAJO Y PARA ATRÁS MIENTRAS OPERA O MUEVE EL CORTADOR EN REVERSA;

NÃO PUXE O CORTADOR PARA TRÁS A MENOS QUE SEJA ABSOLUTAMENTE NECESSÁRIO. OLHE PARA BAIXO E PARA TRÁS ANTES E ENQUANTO SE MOVE PARA TRÁS;



TURN OFF THE ENGINE AND UNPLUG THE SPARK PLUG PROTECTION BEFORE CLEANING DEBRIS FROM THE BLADE, AND BEFORE CHECKING, CLEANING, OR WORKING WITH THE LAWN MOWER;

DESCONECTE EL MOTOR Y DESCONECTE LA PROTECCIÓN DE LA BUJÍA ANTES DE LIMPIAR LOS RESIDUOS DE LA CUCHILLA O ANTES DE UTILIZAR EL CORTADOR DE CÉSPED;

DESLIGUE O MOTOR E DESCONECTE O CABO DE VELA ANTES DE LIMPAR DETRITOS DA LÂMINA OU ANTES DE REALIZAR MANUTENÇÕES NO CORTADOR DE GRAMA;

WARNING / ATENCION / ATENÇÃO



CARES WHEN OPERATING YOUR LAWN MOWER / CUIDADOS AL FUNCIONAR SU CORTADOR / CUIDADOS AO OPERAR O SEU CORTADOR - II

DO NOT OPERATE THE LAWN MOWER WITH BARE FEET OR WITH SANDALS. ALWAYS WEAR CLOSED SHOES AND LONG PANTS;
NO OPERE EL CORTADOR CON LOS PIES DESCALZOS O CON SANDALIAS. UTILICE SIEMPRE CALZADO CERRADO Y PANTALONES LARGOS;
NÃO OPERE O CORTADOR COM OS PÉS DESCALÇOS OU COM SANDÁLIAS. USE SEMPRE CALÇADO FECHADO E CALÇAS COMPRIDAS;



MAKE SURE THE AREA IS FREE FROM OTHER PEOPLE BEFORE CUTTING. STOP THE CUTTER IF SOMEONE ENTERS THE CUTTER AREA;
ASEGÚRESE DE QUE EL ÁREA ESTÁ LIBRE DE OTRAS PERSONAS ANTES DEL CORTE. PARE EL CORTADOR SI ALGUIEN ENTRA EN EL ÁREA DEL CORTADOR;
CERTIFIQUE-SE A ÁREA ESTÁ LIVRE DE OUTRAS PESSOAS ANTES DO CORTE. PARE O CORTADOR SE ALGUÉM ENTRA NA ÁREA DO CORTADOR;

CAREFULLY INSPECT THE LAWN MOWER AND AREA WHERE THE EQUIPMENT WILL BE USED. CLEAR THE AREA OF OBJECTS LIKE STONES, TOYS, YARNS, BONES, STICKS, ETC. THAT CAN BE PICKED UP AND THROWN BY THE BLADE;
INSPECCIONE CUIDADOSAMENTE EL CORTADOR Y EL ÁREA DONDE SE UTILIZARÁ EL EQUIPO. LIMPIAR EL ÁREA DE OBJETOS COMO PIEDRAS, JUGUETES, HILOS, HUESOS, PALOS, ETC, QUE PUEDEN SER RECOGIDOS Y LANZADOS POR LA CUCHILLA;
INSPECIONE CUIDADOSAMENTE O CORTADOR E A ÁREA ONDE O EQUIPAMENTO SERÁ UTILIZADO. REMOVER OS OBJETOS QUE PODEM SER LANÇADOS PELA LÂMINA COMO PEDRAS, BRINQUEDOS, FIOS, OSSOS, PEDAÇOS DE MADEIRA, ETC;

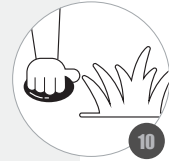

DO NOT PUT YOUR HANDS OR FEET NEAR OR UNDER ROTATING PARTS. KEEP AWAY FROM THE DISCHARGE OPENING ALWAYS;
NO COLOQUE LAS MANOS O LOS PIES CERCA O DEBAJO DE PIEZAS GIRATORIAS. MANTÉN- GASE ALEJADO DE LA APERTURA DE LA DESCARGA EN TODO MOMENTO;
NÃO COLOQUE AS MÃOS OU OS PÉS PERTO OU DEBAIXO DE PEÇAS ROTATIVAS. MANTENHA- SE AFASTADO DA ABERTURA DA DESCARGA EM TODOS OS MOMENTOS;

NEVER TAKE OR TRANSPORT A LAWN MOWER WHILE IT IS OPERATING;
NUNCA LEVANTE O TRANSPORTE UN CORTACÉSPED MIENTRAS ESTÁ FUNCIONANDO;
NUNCA LEVANTE OU TRANSPORTE UM CORTADOR DE GRAMA, ENQUANTO ESTIVER FUNCIONANDO;



DO NOT OPERATE THE LAWN MOWER WITHOUT PROPER COVERS, PLATES, GRASS CATCHER, OR OTHER PROTECTIVE AND SAFETY DEVICES ON SITE;
NO OPERE EL CORTADOR SIN LAS TAPAS ADECUADAS, CHAPAS, RECOGEDOR DE CÉSPED U OTROS DISPOSITIVOS DE PROTECCIÓN Y SEGURIDAD;
NÃO OPERE O CORTADOR SEM AS TAMPAS ADEQUADAS, CHAPAS, RECOLHEDOR DE GRAMA OU OUTROS DISPOSITIVOS DE PROTEÇÃO E SEGURANÇA;

WARNING / ATENCION / ATENÇÃO



CARES WHEN OPERATING YOUR LAWN MOWER / CUIDADOS AL FUNCIONAR SU CORTADOR / CUIDADOS AO OPERAR O SEU CORTADOR - III

SLOW DOWN THE ENGINE WHEN CROSSING AREAS OF GRAVEL, SIDEWALKS OR ASPHALT;
DESACELERE EL MOTOR AL CRUZAR ÁREAS CON GRAVA, ACERAS O ASFALTO;
DESACELERE O MOTOR AO CRUZAR COM ÁREAS DE CASCALHO, BRITA, CALÇADAS OU ASFALTO;



TURN OFF THE ENGINE WHENEVER YOU LEAVE THE MACHINE ALONE, BEFORE CLEANING THE CUTTER OR UNBLOCKING THE BLADE;

APAGUE EL MOTOR SIEMPRE QUE DEJE EL EQUIPO SOLO, ANTES DE LIMPIAR EL CORTADOR O LA CUCHILLA;

DESLIGUE O MOTOR SEMPRE QUE VOCÊ DEIXAR O EQUIPAMENTO SOZINHO, ANTES DE LIMPAR O CORTADOR OU DESOBSTRUIR A LÂMINA;

ONLY WORK IN DAYLIGHT OR WITH GOOD LIGHTING;
TRABAJE SOLAMENTE A LA LUZ DEL DÍA O CON BUENA ILUMINACIÓN ARTIFICIAL;
TRABALHE SOMENTE À LUZ DO DIA OU COM BOA ILUMINAÇÃO ARTIFICIAL;



DO NOT OPERATE THE CUTTER UNDER THE INFLUENCE OF ALCOHOL, DRUGS OR OTHER MEDICINES THAT MAY CAUSE DROWSINESS OR AFFECT ITS ABILITY TO OPERATE THE MACHINE SAFELY;

NO OPERE EL CORTADOR BAJO LA INFLUENCIA DE ALCOHOL, DROGAS U OTROS MEDICAMENTOS QUE PUEDAN CAUSAR SOMNOLENCIA O AFECTAR SU CAPACIDAD PARA OPERAR LA MÁQUINA CON SEGURIDAD;

NÃO OPERE O CORTADOR SOB A INFLUÊNCIA DE ÁLCOOL, DROGAS OU OUTROS MEDICAMENTOS QUE POSSAM CAUSAR SONOLÊNCIA OU AFETAR A SUA CAPACIDADE DE OPERAR A MÁQUINA COM SEGURANÇA;

MAKE SURE YOU ARE PROPERLY FITTED, HOLD FIRMLY ON THE HANDLE, AND NEVER RUN WHEN OPERATING THE LAWN MOWER;

ASEGÚRESE DE ESTAR BIEN CALZADO, SUJETAR FIRMEMENTE EL MANILLAR Y NUNCA CORRA AL OPERAR EL CORTADOR;

CERTIFIQUE-SE DE ESTAR DEVIDAMENTE CALÇADO, SEGRE FIRME NA ALÇA E NUNCA CORRA AO OPERAR O CORTADOR;

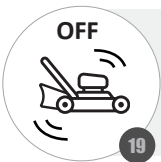

IF THE EQUIPMENT STARTS TO VIBRATE ABNORMALLY, STOP THE ENGINE AND IMMEDIATELY CHECK THE CAUSE;

SI EL EQUIPO EMPIEZA A VIBRAR DE FORMA ANORMAL, APAGUE EL MOTOR Y VERIFIQUE INMEDIATAMENTE LA CAUSA;

SE O EQUIPAMENTO COMEÇAR A VIBRAR DE FORMA ANORMAL, DESLIGUE O MOTOR E VERIFIQUE IMEDIATAMENTE A CAUSA;

WARNING / ATENCION / ATENÇÃO



CARES WHEN OPERATING YOUR LAWN MOWER / CUIDADOS AL FUNCIONAR SU CORTADOR / CUIDADOS AO OPERAR O SEU CORTADOR - IV

IF THE BLADE HITS AN OBJECT, TURN OFF THE ENGINE. REMOVE THE SPARK PLUG CABLE. INSPECT BLADE AND CUTTER. IF DAMAGE OCCURS, REPAIR THEM BEFORE OPERATING AGAIN;

SI LA CUCHILLA ALCANZA UN OBJETO, APAGUE EL MOTOR. quite el cable de la bujía. inspeccione la cuchilla y el cortador. si hay daños, repararlos antes de volver a operar;

SE A LÂMINA ATINGIR UM OBJETO ESTRANHO, DESLIGUE O MOTOR. REMOVA O CABO DE VELA. INSPECIONE A LÂMINA E O CORTADOR. SE HOVER DANOS, REPRE-OS ANTES DE VOLTAR A OPERAR;

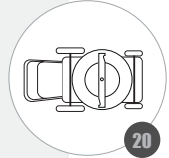

20



21

A HIGH GRASS CAN HIDE OBSTACLES, BEWARE OF HOLES, GROOVES OR BUMPS;

LA HIERBA ALTA PUEDE OCULTAR OBSTÁCULOS, CUIDADO CON AGUJEROS, SURCOS O SALIENTES;

A GRAMA ALTA PODE ESCONDER OBSTÁCULOS, CUIDADO COM BURACOS, SULCOS OU SALIÊNCIAS;

DO NOT CUT OVER STEEP SLOPES;

NO HAGA EL CORTE EN LADERAS EXCESIVAMENTE EMPINADAS;

NÃO FAÇA O CORTE EM ENCOSTAS EXCESSIVAMENTE ÍNGREMES;



22



23

KEEP CHILDREN OUT OF THE CUTTING AREA AND UNDER THE CARE OF A RESPONSIBLE ADULT. NEVER ALLOW CHILDREN AND UNAUTHORIZED PERSONS TO OPERATE THE LAWN MOWER;

MANTENGA A LOS NIÑOS FUERA DEL ÁREA DE CORTE Y BAJO EL CUIDADO ATENTO DE UN ADULTO RESPONSABLE. NUNCA PERMITA QUE LOS NIÑOS Y LAS PERSONAS NO AUTORIZADAS OPEREN EL CORTADOR;

MANTENHA AS CRIANÇAS FORA DA ÁREA DE CORTE E SOB O CUIDADO ATENTO DE UM ADULTO RESPONSÁVEL. NUNCA PERMITA QUE CRIANÇAS E PESSOAS NÃO AUTORIZADAS OPEREM O CORTADOR;

NEVER CHANGE THE SAFETY DEVICES. CHECK REGULARLY FOR PROPER OPERATION;

NUNCA ADULTERE LOS DISPOSITIVOS DE SEGURIDAD. COMPRUEBE REGULARMENTE SU

BUEN FUNCIONAMIENTO;

NUNCA ADULTERE OS DISPOSITIVOS DE SEGURANÇA. VERIFIQUE REGULARMENTE O SEU

BOM FUNCIONAMENTO;

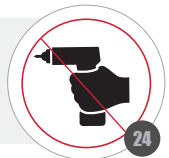

24

WARNING / ATENCION / ATENÇÃO



CARES WHEN OPERATING YOUR LAWN MOWER / CUIDADOS AL FUNCIONAR SU CORTADOR / CUIDADOS AO OPERAR O SEU CORTADOR - V



GRASS CATCHER BAGS ARE SUBJECT TO WEAR OUT, DAMAGE AND DETERIORATION, WHICH MAY EXPOSE MOVING PARTS OR ALLOW OBJECTS TO BE THROWN. CHECK FREQUENTLY. WHEN STORING THE EQUIPMENT, ALWAYS MAKE SURE THAT THE GRASS CATCHER IS EMPTY;

LOS COLECTORES DE CÉSPED ESTÁN SUJETOS A DESGASTE, DAÑOS Y DETERIORO, LO QUE PUEDE EXPONER LAS PARTES MÓVILES O PERMITIR QUE LOS OBJETOS SEAN ARROJADOS. REVISE CON FRECUENCIA. AL GUARDAR EL EQUIPO, ASEGÚRESE SIEMPRE DE QUE EL COLECTOR DE CÉSPED ESTÁ VACÍO;

COLETORES DE GRAMA ESTÃO SUJEITOS A DESGASTE, DANOS E DETERIOÇÃO, O QUE PODE EXPOR AS PARTES MÓVEIS OU PERMITIR QUE OBJETOS SEJAM ARREMESSADOS. VERIFIQUE FREQUENTEMENTE. AO GUARDAR O EQUIPAMENTO, CERTIFIQUE-SE SEMPRE DE QUE O COLETOR DE GRAMA ESTÁ VAZIO;

USING PERSONAL PROTECTIVE EQUIPMENT IS VERY IMPORTANT FOR SAFE WORK;
USAR EQUIPO DE PROTECCIÓN INDIVIDUAL ES MUY IMPORTANTE PARA UN TRABAJO SEGURO;
USAR EQUIPAMENTOS DE PROTEÇÃO INDIVIDUAL É MUITO IMPORTANTE PARA UM TRABALHO SEGURO;



WARNING / ATENCION / ATENÇÃO



USING THE BLADE / UTILIZANDO LA CUCHILLA DE CORTE / USANDO LÂMINA DE CORTE - I

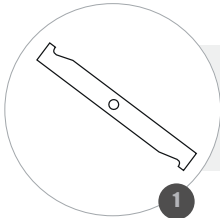

THE BLADE HAS EDGES AND CAN CAUSE ACCIDENTS, ALWAYS USE GLOVES;
*LA CUCHILLA TIENE ARISTAS Y PUEDE CAUSAR ACCIDENTES, SIEMPRE USE GUA-
TES;*
A LÂMINA POSSUI ARESTAS E PODE CAUSAR ACIDENTES, SEMPRE UTILIZE LUVAS;

ALWAYS KEEP THE BLADE SET SCREW SECURELY IN PLACE;
MANTENGA EL TORNILLO DE FIJACIÓN DE LA CUCHILLA SIEMPRE BIEN APRETADO;
MANTENHA O PARAFUSO DE FIXAÇÃO DA LÂMINA SEMPRE BEM APERTADO;

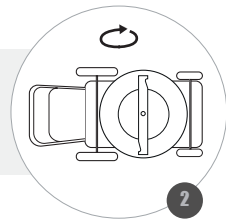

THE VIBRATION IS THE RESULT OF A BLADE THAT IS NOT PROPERLY BALANCED;
*LA VIBRACIÓN ES EL RESULTADO DE UNA CUCHILLA QUE NO ESTÁ CORRECTAMEN-
TE EQUILIBRADA;*
*A VIBRAÇÃO É O RESULTADO DE UMA LÂMINA QUE NÃO ESTÁ CORRETAMENTE
EQUILIBRADA;*



DO NOT SHARPEN THE BLADE WHILE IT IS MOUNTED ON THE MACHINE;
NO AFILE LA CUCHILLA MIENTRAS ESTÁ MONTADA EN LA MÁQUINA;
NÃO AFIE A LÂMINA ENQUANTO ELA ESTÁ MONTADA NA MÁQUINA;

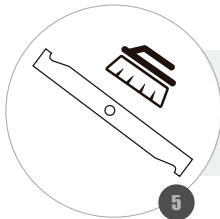

TO CLEAN THE BLADE USE SOAP, WATER AND A BRUSH;
PARA LIMPIAR LA CUCHILLA UTILICE JABÓN, AGUA Y UN CEPILLO;
PARA LIMPAR A LÂMINA UTILIZE SABÃO, ÁGUA E UMA ESCOVA;

**USING THE CUTTING BLADE / UTILIZANDO LA CUCHILLA DE CORTE / USANDO LÂ-
MINA DE CORTE - II**

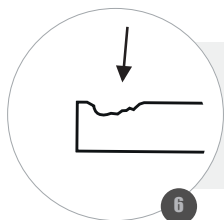

IF THE BLADE IS WARPED, CRACKED, CRUMPLED OR OTHERWISE DAMAGED, REPLACE IT;

SI LA HOJA ESTÁ TRABADA, CON GRIETAS, AMASADOS U OTRAS AVERÍAS, SUSTITUIRLA;

SE A LÂMINA ESTIVER EMPENADA, COM RACHADURAS, AMASSADOS OU OUTRAS AVARIAS, SUBSTITUA-A;

USE A FILE TO SHARPEN THE BLADE, ENSURING THAT BOTH SIDES ARE SHARPENED THE SAME;
UTILICE UN LIMA PARA AFILAR LA CUCHILLA, GARANTIZANDO QUE LOS DOS LADOS SEAN AFILADOS IGUALES;
UTILIZE UMA LIMA PARA AFIAR A LÂMINA, GARANTINDO QUE OS DOIS LADOS SEJAM AFIADOS IGUAIS;

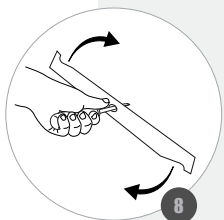
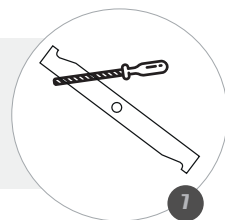

MAKE SURE THE BLADE IS BALANCED. USE A SCREWDRIVER AND KEEP THE BLADE PARALLEL TO THE HORIZONTAL PLANE. THE BALANCED BLADE WILL BE PARALLEL TO THE GROUND, OTHERWISE THE HEAVY SIDE WILL ROTATE TOWARD THE GROUND. SHARPEN THE HEAVY SIDE UNTIL THE BLADE IS BALANCED;
ASEGÚRESE DE QUE LA HOJA ESTÁ BALEANCEADA. UTILICE UN DESTORNILLADOR Y MANTENGA LA CUCHILLA PARALELA AL PLANO HORIZONTAL. LA LÂMINA BALEANCEADA QUEDARÁ PARALELA AL SUELO, DE LO CONTRARIO, EL LADO PESADO GIRARÁ HACIA EL SUELO. AFILA EL LADO PESADO HASTA QUE LA CUCHILLA ESTÉ EQUILIBRADA;

CERTIFIQUE-SE QUE A LÂMINA ESTÁ BALEANCEADA. UTILIZE UMA CHAVE DE FENDA E MANTENHA A LÂMINA PARALELA AO PLANO HORIZONTAL. A LÂMINA BALEANCEADA FICARÁ PARALELA AO CHÃO, CASO CONTRÁRIO, O LADO PESADO IRÁ GIRAR EM DIREÇÃO AO CHÃO. AFIE O LADO PESADO ATÉ A LÂMINA FICAR EQUILIBRADA;

**INSPECTION BEFORE OPERATING / INSPECCIÓN ANTES DEL FUNCIONAMIENTO /
INSPEÇÃO ANTES DO FUNCIONAMENTO**



CHECK THE FUEL LEVEL;
VERIFIQUE EL NIVEL DE COMBUSTIBLE;
VERIFIQUE O NÍVEL DE COMBUSTÍVEL;

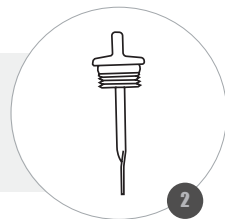

CHECK THE ENGINE OIL LEVEL;
VERIFIQUE EL NIVEL DE ACEITE DEL MOTOR;
VERIFIQUE O NÍVEL DE ÓLEO DO MOTOR;

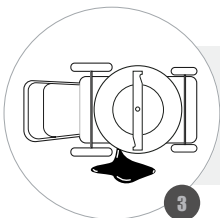

CHECK AROUND AND UNDER THE MACHINE FOR LEAKS OF OIL OR GASOLINE;
*REVISE ALREDEDOR Y DEBAJO DE LA MÁQUINA SI EXISTEN FUGAS DE ACEITE
Y/O GASOLINA;*
*VERIFIQUE AO REDOR E EMBAIXO DA MÁQUINA SE EXISTEM VAZAMENTOS DE
ÓLEO OU GASOLINA;*

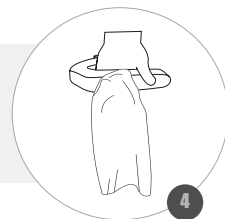

CHECK FOR DIRT OR DEBRIS AROUND THE MUFFLER AND STARTER CABLE;
*VERIFIQUE SI EXISTEN SUCIEDADES O RESIDUOS ALREDEDOR DEL MOFLE Y DEL
CABLE DE ARRANQUE;*
*VERIFIQUE SE EXISTEM SUJEIRAS OU RESÍDUOS AO REDOR DO SILENCIOSO E
DO CABO DE PARTIDA;*

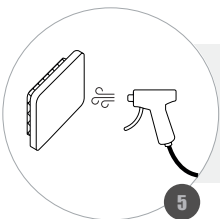

CHECK THE CLEANING OF THE AIR FILTER;
VERIFIQUE LA LIMPIEZA DEL FILTRO DE AIRE;
VERIFIQUE A LIMPEZA DO FILTRO DE AR;

**INSPECTION BEFORE OPERATING / INSPECCIÓN ANTES DEL FUNCIONAMIENTO /
INSPEÇÃO ANTES DO FUNCIONAMENTO**

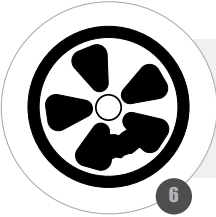

CHECK FOR SIGNS OF MALFUNCTION;
VERIFIQUE SI EXISTEN SEÑALES DE DAÑOS;
VERIFIQUE SE EXISTEM SINAIS DE AVARIAS;

VERIFY TIGHTNESS OF NUTS AND BOLTS;
VERIFIQUE EL APRIETO DE LAS TUERCAS Y TORNILLOS;
VERIFIQUE O APERTO DE PORCAS E PARAFUSOS;

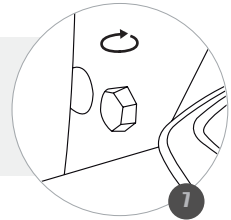

CHECK THE CORRECT FIT OF COVERS AND CAPS;
VERIFIQUE EL ENCAJE CORRECTO DE CARCAZAS Y TAPAS;
VERIFIQUE O ENCAIXE CORRETO DE CARÇAÇAS E TAMPAS;

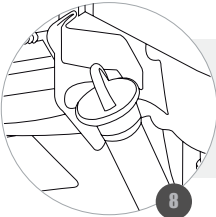

CHECK THE CONDITION OF THE BLADE;
VERIFIQUE LAS CONDICIONES DE LA CUCHILLA;
VERIFIQUE AS CONDIÇÕES DA LÂMINA DE CORTE;

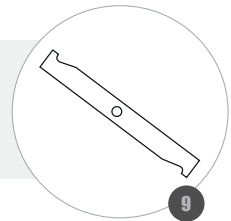

WARNING / ATENCION / ATENÇÃO

PREVENTIVE MAINTENANCE ENSURES PERFECT OPERATION AND LONGER LIFE TO THE ENGINE.

EL MANTENIMIENTO PREVENTIVO GARANTIZA EL PERFECTO FUNCIONAMIENTO Y MAYOR VIDA ÚTIL DEL MOTOR.

A MANUTENÇÃO PREVENTIVA GARANTE O PERFEITO FUNCIONAMENTO E MAIOR VIDA ÚTIL DO MOTOR.



FIXING THE HANDLE / FIJANDO LA ALZA / FIXANDO A ALÇA

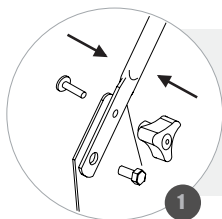

PULL THE HANDLE BACK UNTIL THE LOWER TERMINALS REACH THE CORRECT POSITION, INSERT THE BOLTS AND TIGHTEN FIRMLY;
TIRE DEL MANILLAR HACIA ATRÁS HASTA QUE LOS EXTREMOS INFERIORES ALCANZAN LA POSICIÓN CORRECTA, COLOQUE LOS TORNILLOS Y APRIETE FIRMEMENTE;
PUXE A ALÇA PARA TRÁS ATÉ OS TERMINAIS INFERIORES ATINGIREM A POSIÇÃO CORRETA, COLOQUE OS PARAFUSOS E APERTE FIRMEMENTE;

PULL THE TOP OF THE HANDLE TO THE OPERATING POSITION;
TIRE DE LA PARTE SUPERIOR DEL MANILLAR HASTA LA POSICIÓN DE FUNCIONAMIENTO;
PUXE A PARTE SUPERIOR DA ALÇA ATÉ A POSIÇÃO DE OPERAR;

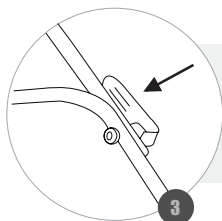

TIGHTEN THE LOCKING NUT FIRMLY;
APRIETE FIRMEMENTE LAS TUERCAS DE FIJACIÓN;
APERTE FIRMEMENTE AS PORCAS DE FIXAÇÃO;

TO SECURE THE STARTING HANDLE, TWIST THE ROPE THROUGH THE CABLE GUIDE MOUNTED ON THE RIGHT SIDE OF THE HANDLE (IN CASE THE VERSION IS MANUAL START);

PARA FIJAR LA MANIJA DE ARRANQUE, TUERZA LA CUERDA POR MEDIO DE LA GUÍA DEL CABLE MONTADO EN EL LADO DERECHO DEL MANILLAR (EN CASO DE QUE LA VERSIÓN SEA ARRANQUE MANUAL);

PARA FIXAR A MANOPLA DE PARTIDA, TORÇA A CORDA ATRAVÉS DO GUIA DO CABO MONTADO NO LADO DIREITO DA ALÇA (CASO A VERSÃO SEJA PARTIDA MANUAL);

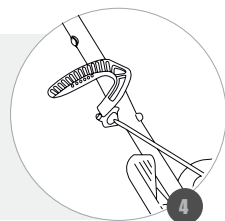

WARNING / ATENCION / ATENÇÃO

POORLY FASTENED HANDLE CAN CAUSE ACCIDENTS / WHEN SHORTENING OR LENGTHENING THE HANDLE, BE CAREFUL NOT TO DAMAGE THE CABLES / THE CABLE BEND WILL NOT WORK CORRECTLY.

UN ALZA MAL FIJADA PUEDE OCASIONAR ACCIDENTES / AL ACORTAR O ALARGAR EL ASA, TENGA CUIDADO DE NO DAÑAR LOS CABLES / EL CABE DOBLADO NO FUNCIONARÁ CORRECTAMENTE.

A ALÇA MAL FIXADA PODE CAUSAR ACIDENTES / QUANDO ENCURTAR OU ALONGAR A ALÇA, TENHA CUIDADO PARA NÃO DANIFICAR OS CABOS / O CABO DOBRADO NÃO IRÁ FUNCIONAR CORRETAMENTE.



ADJUSTING THE HIGH OF THE HANDLE / AJUSTANDO LA ALTURA DE LA ALZA / AJUSTANDO A ALTURA DA ALÇA

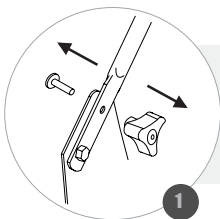

REMOVE THE NUTS AND BOLTS ON THE RIGHT AND LEFT SIDES OF THE HANDLE BRACKET;
RETIRE LAS TUERCAS Y LOS TORNILLOS DE LOS LADOS DERECHO E IZQUIERDO DEL SOPORTE DEL ASA;
REMOVA AS PORCAS E PARAFUSOS DOS LADOS DIREITO E ESQUERDO DO SUPORTE DA ALÇA;

THE HANDLE HAS TWO ADJUSTMENT POSITIONS, CHOOSE THE ONE SUITABLE FOR YOUR OPERATION;
EL MANUBRIO TIENE DOS POSICIONES DE REGULACIÓN, ESCOJA LA ADECUADA PARA SU OPERACIÓN;

A ALÇA POSSUI DUAS POSIÇÕES DE REGULAGEM, ESCOLHA A ADEQUADA PARA SUA OPERAÇÃO;

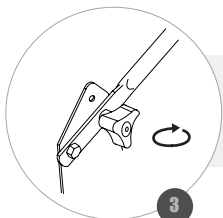
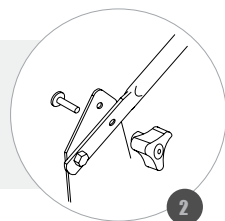

REINSTALL THE BOLTS AND NUTS TIGHTLY;
VUELVA A COLOCAR LOS TORNILLOS Y LAS TUERCAS, APRETANDO FIRMEMENTE;
RECOLOQUE OS PARAFUSOS E AS PORCAS, APERTANDO FIRMEMENTE;

WARNING / ATENCION / ATENÇÃO

WHEN ADJUSTING THE POSITION OF THE HANDLE, BE CAREFUL NOT TO DAMAGE THE CABLES / THE FOLDED CABLE WILL NOT WORK PROPERLY / MAKE SURE THE CORRECT LOCKING OF THE HANDLE ON THE HOLDER TO AVOID ACCIDENTS.

CUANDO AJUSTE LA POSICIÓN DE LA CORREA, TENGA CUIDADO DE NO DAÑAR LOS CABLES / EL CABLE DOBLADO NO FUNCIONARÁ CORRECTAMENTE / ASEGÚRESE DE QUE EL CABLE DE LA CORREA EN EL SOPORTE PARA EVITAR ACCIDENTES.

QUANDO REGULAR A POSIÇÃO DA ALÇA, TENHA CUIDADO PARA NÃO DANIFICAR OS CABOS / O CABO DOBRADO NÃO IRÁ FUNCIONAR CORRECTAMENTE / CERTIFIQUE-SE DO CORRETO TRAVAMENTO DA ALÇA NO SUPORTE PARA EVITAR ACIDENTES.



USING THE LAWNMOVER WITH THE GRASS CATCHER BAG / UTILIZANDO EL CORTAR DE CÉSPED CON RECOGEDOR / USANDO O CORTADOR DE GRAMA COM COLETOR

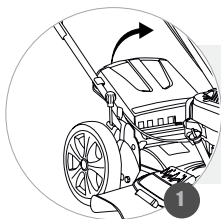

LIFT THE BACK COVER FIXED ON THE CUTTER;
LEVANTE LA CUBIERTA TRASERA FIJA EN EL CORTADOR;
LEVANTE A TAMPA TRASEIRA FIXA NO CORTADOR;

MOVE THE LEVER TO "ON" POSITION FOR GRASS CATCHER BAG USE;
MUEVA LA PALANCA A LA POSICIÓN "ON" PARA UTILIZAR LA BOLSA COLECTORA DE CÉSPED;
MOVA A ALAVANCA PARA A POSIÇÃO "ON" PARA USO DO COLETOR;

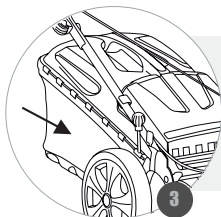
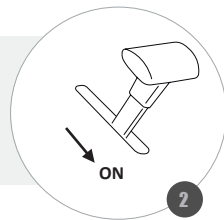

INSERT THE GRASS CATCHER BAG, FITTING IT CORRECTLY INTO THE LAWN MOWER;
INTRODUZCA EL RECOGEDOR, ENCAJÁNDOLO CORRECTAMENTE EN EL CORTADOR;
INTRODUZA CUIDADOSAMENTE O COLETOR ENCAIXANDO CORRETAMENTE NO CORTADOR;

GENTLY RELEASE THE BACK COVER OVER THE GRASS CATCHER BAG;
SUELTE SUAVEMENTE LA CUBIERTA TRASERA SOBRE EL RECOGEDOR;
SOLTE SUAVEMENTE A TAMPA TRASEIRA SOBRE O COLETOR;

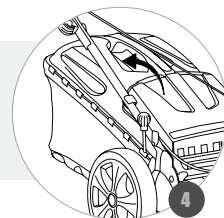

WARNING / ATENCION / ATENÇÃO

BEFORE OPERATING THE LAWN MOWER, MAKE SURE THE GRASS CATCHER BAG IS FIT PROPERLY/ VERIFY IF PURCHASED MODEL IS EQUIPPED WITH THE GRASS CATCHER BAG / TO USE THE BAG CATCHER IT IS NECESSARY TO DISABLE THE RECYCLER.

ANTES DE OPERAR EL CORTADOR, ASEGÚRESE QUE EL RECOGEDOR ENCAJE CORRECTAMENTE / CONSULTE SI EL MODELO ADQUIRIDO ESTÁ EQUIPADO CON EL COLETOR / PARA USAR EL COLETOR ES NECESARIO DESACTIVAR EL RECICLADOR.

ANTES DE OPERAR O CORTADOR, CERTIFIQUE-SE DO CORRETO ENCAIXE DO COLETOR / CONSULTE SE MODELO ADQUIRIDO É EQUIPADO COM O COLETOR / PARA USAR O COLETOR É NECESSÁRIO DESATIVAR O RECICLADOR E MANTER A SAÍDA LATERAL FECHADA.



USING THE LAWNMOWER WITH RECYCLER / UTILIZANDO EL CORTAR DE CÉSPED CON RECICLADOR / USANDO O CORTADOR DE GRAMA COM RECICLADOR

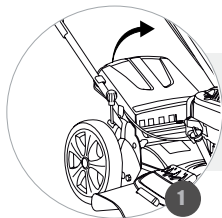

LIFT THE BACK COVER FIXED ON THE CUTTER;
LEVANTE LA CUBIERTA TRASERA FIJA EN EL CORTADOR;
LEVANTE A TAMPA TRASEIRA FIXA NO CORTADOR;

IF INSTALLED, REMOVE THE MANIFOLD BY UNDOCKING AND PULLING IT GENTLY BACK;

SI INSTALADO, RETIRE EL COLECTOR, DESENCAJANDO Y TIRANDO SUAVEMENTE PARA ATRÁS;

SE INSTALADO, REMOVA O COLETOR, DESENCAIXANDO-O E PUXANDO-O SUAVEMENTE PARA TRÁS;

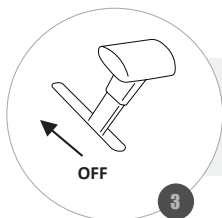
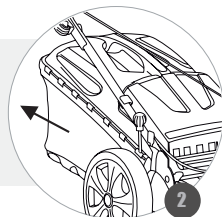

MOVE THE LEVER TO "OFF" POSITION FOR RECYCLER USE;
MUEVA LA PALANCA A LA POSICIÓN "OFF" PARA UTILIZAR EL RECICLADOR;
MOVA A ALAVANCA PARA A POSIÇÃO "OFF" PARA USAR O RECICLADOR;

GENTLY RELEASE THE BACK COVER;
SUELTE SUAVEMENTE LA CUBIERTA TRASERA;
SOLTE SUAVEMENTE A TAMPA TRASEIRA;

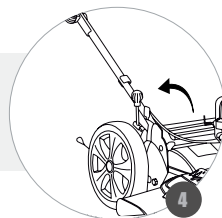

WARNING / ATENCION / ATENÇÃO

WITH THE RECYCLER ON IT IS NOT POSSIBLE TO USE THE BAG CATCHER / TO USE THE RECYCLER THE OUTPUT SIDE MUST BE CLOSED.

CON EL RECICLADOR ENCENDIDO NO ES POSIBLE UTILIZAR EL COLECTOR / PARA USAR EL RECICLADOR LA SALIDA LATERAL DEBE ESTAR CERRADA.

COM O RECICLADOR ACIONADO NÃO É POSSIVEL USAR O COLETOR / PARA USO DO RECICLADOR A SAÍDA LATERAL DEVE ESTAR FECHADA.



USING THE LAWNMOVER WITH SIDEOUTPUT / UTILIZANDO EL CORTAR DE CÉSPED CON SALIDA LATERAL / USANDO O CORTADOR DE GRAMA COM SAÍDA LATERAL

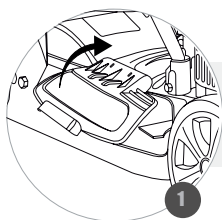

LIFT THE SIDE COVER FIXED ON THE LAWN MOWER;
LEVANTE LA CUBIERTA LATERAL FIJA EN EL CORTADOR;
 LEVANTE A TAMPA LATERAL FIXA NO CORTADOR;

INSERT THE SIDE SKIRT, FITTING CORRECTLY TO THE FIXED SHAFT ON THE SIDE COVER;
INSERTE LA SALIDA LATERAL, ENCAJANDO CORRECTAMENTE EN EL EJE FIJO DE LA CUBIERTA LATERAL;
 INTRODUZA A SAÍDA LATERAL, ENCAIXANDO-A CORRETAMENTE NO EIXO FIXO NA TAMPA LATERAL;

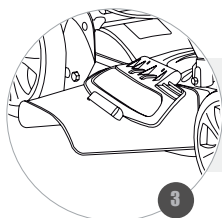
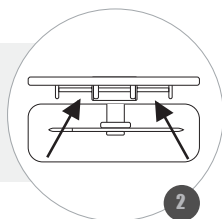

GENTLY LOOSEN THE SIDE COVER FIXED OVER THE SIDE OUTPUT;
SUELTE SUAVEMENTE LA CUBIERTA LATERAL FIJA SOBRE LA SALIDA LATERAL;
 SOLTE SUAVEMENTE A TAMPA LATERAL FIXA SOBRE A SAIA LATERAL;

IF INSTALLED, REMOVE THE GRASS CATCHER BAG, UNDOCKED AND GENTLY PULLING IT BACK;
SI ESTÁ INSTALADO, RETIRE EL COLECTOR, DESENCAJADO Y TIRANDO SUAVEMENTE HACIA ATRÁS;
 SE INSTALADO, REMOVA O COLETOR, DESENCAXANDO E PUXANDO-O SUAVEMENTE PARA TRÁS;

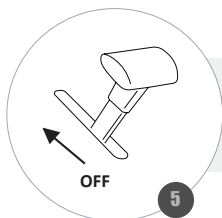
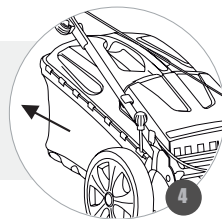

MOVE THE LEVER TO "OFF" POSITION;
MUEVA LA PALANCA A LA POSICIÓN "OFF";
 MOVA A ALAVANCA PARA A POSIÇÃO "OFF";

WARNING / ATENCION / ATENÇÃO

WITH THE OUTPUT SIDE INSTALLED (OPEN) IS NOT POSSIBLE TO USE THE RECYCLER FUNCTION.

CON LA SALIDA LATERAL INSTALADA (ABIERTA) NO ES POSIBLE UTILIZAR LA FUNCIÓN RECICLADORA.

COM A SAÍDA LATERAL INSTALADA (ABERTA) NÃO É POSSÍVEL UTILIZAR A FUNÇÃO RECICLADOR.



USING THE LAWNMOVER WITH BACK OUTPUT / UTILIZANDO EL CORTAR DE CÉSPED CON SALIDA TRASERA / USANDO O CORTADOR DE GRAMA COM SAÍDA TRASEIRA

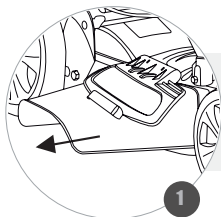

REMOVE THE SIDE OUTPUT (IF INSTALLED) AND GENTLY LOOSEN THE COVER;
RETIRE LA SALIDA LATERAL (SI INSTALADA) Y SUELE SUAVEMENTE LA CUBIERTA;
REMOVA A SAÍDA LATERAL (SE INSTALADA) E SOLTE SUAVEMENTE A TAMPA;

REMOVE THE COLLECTOR (IF INSTALLED);
RETIRE EL COLECTOR (SI INSTALADO);
REMOVA O COLETOR (SE INSTALADO);

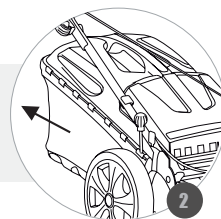

MOVE THE LEVER TO "ON" POSITION;
MUEVA LA PALANCA A LA POSICIÓN "ON";
MOVA A ALAVANCA PARA A POSIÇÃO "ON";

WARNING / ATENCION / ATENÇÃO

OBJECTS MAY BE THROWN TO THE OPERATOR WHEN USING THIS CUTTER FUNCTION, USE APPROPRIATE PERSONAL PROTECTIVE EQUIPMENT.

LOS OBJETOS PUEDEN SER ARROJADOS AL OPERADOR AL UTILIZAR ESTA FUNCIÓN DEL CORTADOR, UTILICE LOS EQUIPOS DE PROTECCIÓN INDIVIDUAL ADECUADOS.

OBJETOS PODEM SER ARREMESSADOS AO OPERADOR AO UTILIZAR ESTA FUNÇÃO DO CORTADOR, USE OS EQUIPAMENTOS DE PROTEÇÃO INDIVIDUAL ADEQUADOS.



ADJUSTING THE CUTTING HEIGHT / AJUSTE LA ALTURA DEL CORTE / AJUSTE DA ALTURA DE CORTE

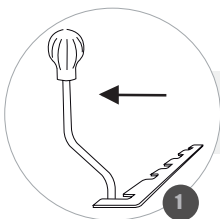

RELEASE THE ADJUSTING LEVER BY MOVING IT TO THE SIDE;
LIBERE LA PALANCA DE REGULACIÓN MOVIÉNDOLA HACIA EL LADO;
LIBERE A ALAVANCA DE REGULAGEM MOVENDO-A PARA O LADO;

MOVE THE LEVER FORWARD OR BACKWARD, POSITIONING THE DESIRED POSITION;
MUEVA LA PALANCA HACIA DELANTE O PARA ATRÁS, COLOCANDO EN LA POSICIÓN DESEADA;
MOVA A ALAVANCA PARA FRENTE OU PARA TRÁS, POSICIONANDO NA POSIÇÃO DESEJADA;

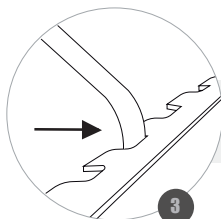
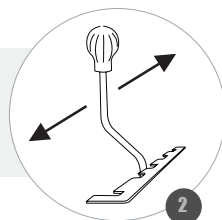

LOCK THE LEVER CORRECTLY;
CIERRE LA PALANCA CORRECTAMENTE;
TRAVE A ALAVANCA CORRETAMENTE;

WARNING / ATENCION / ATENÇÃO

SOME MODELS HAVE ADJUST ON EACH WHEEL INDIVIDUALLY, SOME MODELS HAVE ONLY ONE LEVER FOR THE WHOLE CUTTER / NOT REGULAR CUT CAN CAUSE KNIFE MALFUNCTIONS AND ACCIDENTS / IT IS ADVISABLE TO KEEP THE GRASS WITH A HEIGHT BETWEEN 2 AND 3 CM FROM THE GROUND. IF THE LAWN IS TOO HIGH, RUN 2 OR MORE CUTS WITH DIFFERENT HEIGHT ADJUSTMENTS / IF THE GRASS IS OVER 5 CM HIGH, IT SHOULD BE CUT IN STEPS TO AVOID WRAPPING THE OUTPUT FROM THE SIDE OR PICKUP / CUTTING HEIGHT, TURN OFF THE ENGINE AND CHECK THAT THE CUTTING BLADE IS NOT ROTATING / IF YOUR GRASS IS TOO HIGH, AVOID OVERLOADING THE MOTOR, USING ONLY HALF THE CUTTING RANGE OF YOUR CUTTER.

ALGUNOS MODELOS POSEEN REGULACIÓN EN CADA RUEDA INDIVIDUALMENTE, ALGUNOS MODELOS SÓLO TIENEN UNA PALANCA PARA EL CORTADOR TODO / UN CORTE IRREGULAR PUEDE CAUSAR AVERÍAS EN EL CUCHILLO DE CORTE Y ACCIDENTES / ES RECOMENDABLE MANTENER LA HIERBA CON UNA ALTURA ENTRE 2 Y 3 CM DEL SUELO. SI EL CÉSPED ES EXCESIVAMENTE ALTO, EJECUTE 2 O MÁS CORTES CON DIFERENTES REGULACIONES DE ALTURA / SI LA HIERBA ESTÁ POR ENCIMA DE 5 CM DE ALTURA, DEBE CORTARSE EN ETAPAS PARA EVITAR EL ENVOLTORIO DE LA SALIDA POR EL LATERAL O RECOGEDOR / ALTURA DE CORTE, APAGUE EL MOTOR Y ASEGÚRESE DE QUE LA CUCHILLA DE CORTE NO ESTÉ GIRANDO / SI SU CÉSPED ES DEMASIADO ALTO, EVITE SOBRECARGAR EL MOTOR UTILIZANDO SÓLO LA MITAD DE LA BANDA DE CORTE DE SU CORTADOR.

ALGUNS MODELOS POSSUEM REGULAGEM EM CADA RODA INDIVIDUALMENTE, ALGUNS MODELOS POSSUEM APENAS UMA ALAVANCA PARA O CORTADOR TODO / UM CORTE IRREGULAR PODE CAUSAR AVARIAS NA FACA DE CORTE E ACIDENTES / É RECOMENDÁVEL MANTER A GRAMA COM UMA ALTURA ENTRE 2 E 3 CM DO SOLO. CASO O GRAMADO ESTIVER EXCESSIVAMENTE ALTO, EXECUTE 2 OU MAIS CORTES COM DIFERENTES REGULAGENS DE ALTURA / SE A GRAMA ESTIVER ACIMA DE 5 CM DE ALTURA, ELA DEVE SER CORTADA EM ETAPAS PARA EVITAR O EMBRULHAMENTO DA SAÍDA PELA LATERAL OU RECOLHEDOR / QUANDO REGULAR A ALTURA DE CORTE, DESLIGUE O MOTOR E VERIFIQUE SE A LÂMINA DE CORTE NÃO ESTÁ GIRANDO / CASO SEU GRAMADO ESTIVER MUITO ALTO, EVITE SOBRECARRREGAR O MOTOR, UTILIZANDO SOMENTE A METADE DA FAIXA DE CORTE DO SEU CORTADOR.



**CHECKING THE OIL ENGINE LEVEL / VERIFICANDO EL NIVEL DE ACEITE DEL MOTOR /
VERIFICANDO O NÍVEL DE ÓLEO DO MOTOR - I**



PLACE THE ENGINE ON FLAT SURFACE;
COLOQUE EL MOTOR EN UNA SUPERFICIE PLANA Y NIVELADA;
COLOQUE O MOTOR EM UMA SUPERFÍCIE PLANA E NIVELADA;

REMOVE THE CAP (DIPSTICK) AND CLEAN IT;
RETIRE LA TAPA (VARILLA) Y LÍMPIELA;
REMOVA A TAMPA (VARETA) E LIMPE-A;

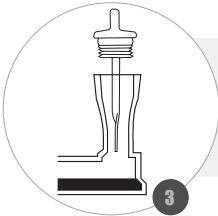

INSERT THE DIPSTICK INTO THE RESERVOIR, BUT DO NOT THREAD, AND THEN REMOVE IT TO CHECK THE OIL LEVEL;
INSERTE LA VARILLA EN EL DEPÓSITO, PERO SIN ROSCAR, Y LUEGO EXTRÁIGALA PARA COMPROBAR EL NIVEL DE ACEITE;
INSIRA A VARETA NO RESERVATÓRIO, MAS SEM ROSQUEAR, E DEPOIS REMOVA-A PARA VERIFICAR O NÍVEL DE ÓLEO;

WARNING / ATENCION / ATENÇÃO

OPERATING THE ENGINE WITH INSUFFICIENT OIL CAN CAUSE DAMAGE TO THE EQUIPMENT. ALWAYS CHECK BEFORE STARTING / USE PROPER OIL OF GOOD QUALITY FOR 4 STROKES ENGINES.

EL FUNCIONAMIENTO DEL MOTOR COM UNA CANTIDAD INSUFICIENTE DE ACEITE PUEDE CAUSAR DAÑOS AL EQUIPO. COMPRUEBE SIEMPRE ANTES DE ARRANCAR / UTILICE ACEITE PROPIO Y DE BUENA CALIDAD PARA MOTORES DE 4 TIEMPOS.

FUNCIONAR O MOTOR COM QUANTIDADE INSUFICIENTE DE ÓLEO PODE CAUSAR DANOS AO EQUIPAMENTO. VERIFIQUE SEMPRE ANTES DE DAR PARTIDA / USE ÓLEO PRÓPRIO E DE BOA QUALIDADE PARA MOTORES 4 TEMPOS.



CHECKING THE ENGINE OIL / VERIFICANDO EL ACEITE DEL MOTOR / VERIFICANDO O NÍVEL DE ÓLEO DO MOTOR – II



WHEN LEVEL IS BELOW OR NEAR THE LOWER LIMIT, COMPLETE WITH OIL, NOT EXCEEDING THE UPPER LIMIT;

CON EL NIVEL DEBAJO O CERCA DEL LÍMITE INFERIOR COMPLETAR CON ACEITE, NO EXCEDIENDO EL LÍMITE SUPERIOR;

COM O NÍVEL ABAIXO OU PRÓXIMO AO LIMITE INFERIOR, COMPLETAR COM ÓLEO, NÃO EXCEDENDO O LIMITE SUPERIOR;

**REINSTALL THE OIL DIPSTICK BY TIGHTENING IT;
VUELVA A COLOCAR LA VARILLA DE ACEITE ROSCANDO FIRMEMENTE;
RECOLOQUE A VARETA DE ÓLEO ROSQUEANDO FIRMEMENTE;**

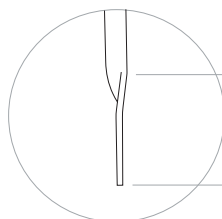
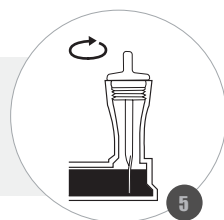

**UPPER LIMIT;
LIMITE SUPERIOR;
LIMITE SUPERIOR;**

**LOWER LIMIT;
LIMITE INFERIOR;
LIMITE INFERIOR;**

WARNING / ATENCION / ATENÇÃO

NEVER FILL THE OIL RESERVOIR BEYOND THE UPPER LIMIT. EXCESS OIL IN THE ENGINE MAY CAUSE STARTING DIFFICULTIES AND EXCESS SMOKE.

NUNCA COMPLETAR EL DEPÓSITO DE ACEITE MÁS ALLÁ DEL LÍMITE SUPERIOR. EL EXCESO DE ACEITE EN EL MOTOR PUEDE CAUSAR DIFICULTADES EN EL ARRANQUE Y EXCESO DE HUMO.

NUNCA COMPLETE O RESERVATÓRIO DE ÓLEO ALÉM DO LIMITE SUPERIOR. EXCESSO DE ÓLEO PODE DIFICULTAR A PARTIDA DO MOTOR E GERAR MUITA FUMAÇA.



FUELING TANK / ABASTECIENDO EL TANQUE DE COMBUSTIBLE / ABASTECENDO O TANQUE DE COMBUSTÍVEL



REMOVE THE TANK CAP;
REMUEVA LA TAPA DEL TANQUE;
RETIRE A TAMPA DO TANQUE;

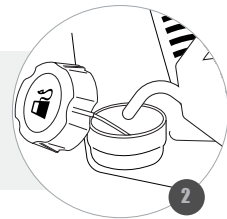

FILL WITH FUEL AND DO NOT EXCEED THE MAXIMUM LEVEL;
COMPLETE CON COMBUSTIBLE, EVITANDO EXCEDER EL NÍVEL MÁXIMO;
COMPLETE COM COMBUSTÍVEL, DE FORMA QUE NÃO EXCEDA O NÍVEL MÁXIMO;



ATTACH THE TANK CAP AND TIGHTEN SECURELY;
ENCAJE LA TAPA Y APRIETE FIRMEMENTE;
ENCAIXE A TAMPA E APERTE FIRMEMENTE;

WARNING / ATENCION / ATENÇÃO

AVOID SUPPLY NEAR PLACES WITH SPARKS, FLAMES, HOT PARTS OR OTHER SOURCES OF HEAT / DO NOT FILL FUEL WHEN BE OPERATING WAIT FOR THE ENGINE TO COOL / FUEL AND ITS VAPORS ARE EXTREMELY FLAMMABLE AND EXPLOSIVE / THE USE OF OLD FUEL, MIXTURE OF WATER OR OTHER LIQUID IS FORBIDDEN / FILL WITH THE MOTOR IN THE RIGHT LEVEL, USE THE HOPPER FOR FILLING, IN CASE OF AN ACCIDENTAL SPILL, CLEAN ALL SURFACES / USE ONLY UNLEADED GASOLINE WITH AN OCTANE RATING OF 93 OR HIGHER.

EVITE REABASTECER CERCA DE LUGARES CON CHISPAS, LLAMAS, PIEZAS CALIENTES U OTRAS FUENTES DE CALOR. BUSQUE SIEMPRE UN ÁREA BIEN VENTILADA / NO LLENE EL TANQUE CON EL EQUIPO EN FUNCIONAMIENTO, ESPERE A QUE EL MOTOR SE ENFRÍE / EL COMBUSTIBLE Y SUS VAPORES SON EXTREMADAMENTE INFLAMABLES Y EXPLOSIVOS / ESTÁ PROHIBIDO EL USO DE COMBUSTIBLES USADOS, MEZCLADOS CON AGUA U OTRO LÍQUIDO / ABASTEZCA CON EL MOTOR NIVELADO, UTILIZANDO UN EMBUDO, EN CASO DE DERRAME ACCIDENTAL, LIMPIE TODAS LAS SUPERFICIES / UTILICE SÓLO GASOLINA SIN PLOMO CON UNA TASA DE OCTANAJE DE 93 O SUPERIOR.

EVITE ABASTECER PRÓXIMO A LOCAIS COM FAÍSCAS, CHAMAS, PEÇAS QUENTES OU OUTRAS FONTES DE CALOR. PROCURE SEMPRE UMA ÁREA BEM VENTILADA / NÃO ABASTEÇA COM O EQUIPAMENTO FUNCIONANDO, AGUARDE O MOTOR ESFRIAR / O COMBUSTÍVEL E SEUS VAPORES SÃO EXTREMAMENTE INFLAMÁVEIS E EXPLOSIVOS / O USO DE COMBUSTÍVEIS VELHOS, MISTURADOS COM ÁGUA OU OUTRO LÍQUIDO É PROIBIDO / ABASTEÇA COM MOTOR NIVELADO, UTILIZE O FUNIL PARA ENCHIMENTO, EM CASO DE DERRAMAMENTO ACIDENTAL, LIMPE TODAS AS SUPERFÍCIES / USE SOMENTE GASOLINA SEM CHUMBO COM TAXA DE OCTANAGEM DE 93 OU SUPERIOR.



STARTING THE ENGINE WITH MANUAL STARTER / ENCENDIENDO EL MOTOR CON ARRANQUE MANUAL / LIGANDO O MOTOR COM PARTIDA MANUAL- I

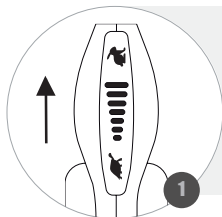

WITH THE ENGINE COOL, MOVE THE THROTTLE LEVER FORWARD TO INCREASE THE THROTTLE (MAXIMUM);

CON EL MOTOR FRÍO, MUEVA LA PALANCA DEL ACELERADOR HACIA ADELANTE PARA AUMENTAR LA ROTACIÓN (MÁXIMO);
COM O MOTOR FRIO, MOVA A ALAVANCA DO ACELERADOR PARA FRENTE PARA AUMENTAR A ROTAÇÃO (MÁXIMO);

POSITION YOURSELF BEHIND THE LAWN MOWER;
COLOQUESE DETRÁS DEL CORTADOR DE CÉSPED;
POSICIONE-SE ATRÁS DO CORTADOR DE GRAMA;



HOLD THE SECURITY LEVER PRESSED;
SUJETE LA PALANCA DE SEGURIDAD PRESIONADA;
SEGURE A ALAVANCA DE SEGURANÇA PRESSIONADA;

WARNING / ATENCION / ATENÇÃO

CHECK THE FUEL TANK BEFORE STARTING THE ENGINE / CHECK THE OIL LEVEL BEFORE STARTING THE ENGINE/ THE CUTTING BLADE WILL ROTATE WHEN THE ENGINE IS STARTED.

VERIFIQUE EL NIVEL DEL TANQUE DE COMBUSTIBLE ANTES DE ARRANCAR / VERIFIQUE EL NIVEL DE ACEITE ANTES DE ENCENDER EL MOTOR / LA CUCHILLA DE CORTE GIRARÁ AL ENCENDER EL MOTOR.

VERIFIQUE O NÍVEL DO TANQUE DE COMBUSTÍVEL ANTES DE PARTIR O MOTOR / VERIFIQUE O NÍVEL DO RESERVATÓRIO DE ÓLEO ANTES DE PARTIR O MOTOR / A LÂMINA DE CORTE IRÁ GIRAR AO LIGAR O MOTOR.



STARTING THE ENGINE WITH MANUAL STARTER / ENCENDIENDO EL MOTOR CON ARRANQUE MANUAL / LIGANDO O MOTOR COM PARTIDA MANUAL- II

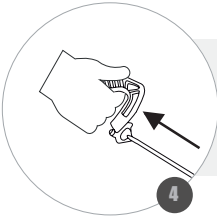

HOLD THE STARTER HANDLE AND PULL LIGHTLY UNTIL RESISTANCE IS FELT AND THEN PULL FIRMLY;

SUJETE LA PALANCA DE ARRANQUE Y TIRE LEVEMENTE HASTA QUE SE SIENTE RESISTENCIA Y LUEGO TIRE CON FIRMEZA;
SEGURE O MANÍPULO DE PARTIDA E PUXE LEVEMENTE ATÉ SENTIR RESISTÊNCIA E ENTÃO PUXE FIRMEMENTE;

SLOWLY RETURN THE STARTER HANDLE TO ITS PLACE OF ORIGIN OR PLACE THE HANDLE IN THE APPROPRIATE PLACE ON THE LAWN MOWER HANDLE;
VUELVA LENTAMENTE LA MANIJA DE ARRANQUE A SU LUGAR DE ORIGEN O COLOQUE LA MANIJA EN EL LUGAR APROPIADO EN EL MANUBRIO DEL CORTADOR;
RETORNE LENTAMENTE O MANÍPULO DE PARTIDA AO SEU LOCAL DE ORIGEM OU COLOQUE O MANÍPULO NO LOCAL APROPRIADO NA ALÇA DO CORTADOR;

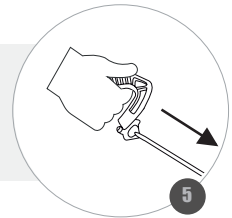

IF ENGINE DOES NOT START, REPEAT STEPS 3, 4, AND 5;
SI EL MOTOR NO SE ENCIENDE, REPITA LOS PASOS 3, 4 Y 5;
CASO O MOTOR NÃO LIGUE, REPITA OS PASSOS 3, 4 E 5;

WARNING / ATENCION / ATENÇÃO

RAPID RETRACTION OF STARTER CORD (KICKBACK) WILL PULL HAND AND ARM TOWARD ENGINE FASTER THAN YOU CAN LET GO.

LA RETRACCIÓN RÁPIDA DE LA MANIJA DE ARRANQUE MOVIMENTARA EL BRAZO EN DIRECCIÓN AL MOTOR, PUDIENDO RESULTAR EN HUESOS QUEBRADOS, FRACTURAS Y CONTUSIONES.

A RETRAÇÃO RÁPIDA DO MANÍPULO DE PARTIDA MOVIMENTARÁ O BRAÇO EM DIREÇÃO AO MOTOR, PODENDO RESULTAR EM OSSOS QUEBRADOS, FRATURAS E CONTUSÕES.



STARTING THE ENGINE WITH ELETRIC STARTER / ENCENDIENDO EL MOTOR CON ARRANQUE ELÉCTRICO / LIGANDO O MOTOR COM PARTIDA ELETRICA- I

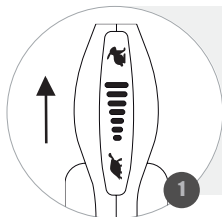

WITH THE ENGINE COOL, MOVE THE THROTTLE LEVER FORWARD TO INCREASE THE THROTTLE (MAXIMUM);

CON EL MOTOR FRÍO, MUEVA LA PALANCA DEL ACELERADOR HACIA ADELANTE PARA AUMENTAR LA ROTACIÓN (MÁXIMO);
COM O MOTOR FRIO, MOVA A ALAVANCA DO ACELERADOR PARA FRENTE PARA AUMENTAR A ROTAÇÃO (MÁXIMO);



POSITION YOURSELF BEHIND THE LAWN MOWER;
COLOQUESE DETRÁS DEL CORTADOR DE CÉSPED;
POSICIONE-SE ATRÁS DO CORTADOR DE GRAMA;



HOLD THE SECURITY LEVER PRESSED;
SUJETE LA PALANCA DE SEGURIDAD PRESIONADA;
SEGURE A ALAVANCA DE SEGURANÇA PRESSIONADA;

WARNING / ATENCION / ATENÇÃO

CHECK THE FUEL TANK BEFORE STARTING THE ENGINE / CHECK THE OIL LEVEL BEFORE STARTING THE ENGINE/ THE CUTTING BLADE WILL ROTATE WHEN THE ENGINE IS STARTED.

VERIFIQUE EL NIVEL DEL TANQUE DE COMBUSTIBLE ANTES DE ARRANCAR / VERIFIQUE EL NIVEL DE ACEITE ANTES DE ENCENDER EL MOTOR / LA CUCHILLA DE CORTE GIRARÁ AL ENCENDER EL MOTOR.

VERIFIQUE O NÍVEL DO TANQUE DE COMBUSTÍVEL ANTES DE PARTIR O MOTOR / VERIFIQUE O NÍVEL DO RESERVATÓRIO DE ÓLEO ANTES DE PARTIR O MOTOR / A LÂMINA DE CORTE IRÁ GIRAR AO LIGAR O MOTOR.



STARTING THE ENGINE WITH ELETRIC STARTER / ENCENDIENDO EL MOTOR CON ARRANQUE ELÉCTRICO / LIGANDO O MOTOR COM PARTIDA ELETRICA- II

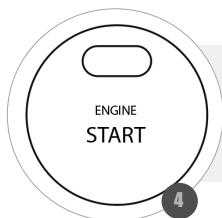

**PRESS THE "ENGINE START" BUTTON;
PRESIONE EL BOTÓN "ENGINE START";
APERTE O BOTÃO "ENGINE START";**

**IF ENGINE DOES NOT START, REPEAT STEPS 2, 3, AND 4;
SI EL MOTOR NO SE ENCIENDE, REPITA LOS PASOS 2, 3 Y 4;
CASO O MOTOR NÃO LIGUE, REPITA OS PASSOS 2, 3 E 4;**

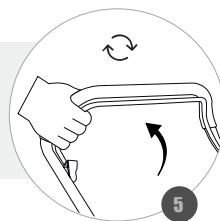

WARNING / ATENCION / ATENÇÃO



**SETTING ENGINE SPEED / ESTABLECIENDO LA VELOCIDAD DEL MOTOR / ESTABELE-
CENDO A VELOCIDADE DO MOTOR**

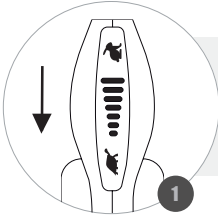

MOVE THE THROTTLE LEVER BACKWARD TO DECREASE THE ROTATION SPEED;
*MUEVA LA PALANCA DEL ACELERADOR PARA ATRÁS PARA DISMINUIR LA ROTA-
CIÓN;*
MOVA A ALAVANCA DO ACELERADOR PARA TRÁS PARA DIMINUIR A ROTAÇÃO;

MOVE THE THROTTLE LEVER FORWARD TO INCREASE THE THROTTLE;
*MUEVA LA PALANCA DEL ACELERADOR HACIA ADELANTE PARA AUMENTAR LA
ROTACIÓN;*
MOVA A ALAVANCA DO ACELERADOR PARA FRENTE PARA AUMENTAR A ROTAÇÃO;

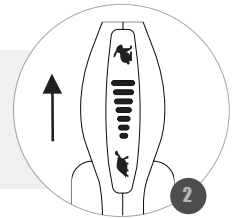

WARNING / ATENCION / ATENÇÃO

DO NOT MODIFY THE EQUIPMENT, CHANGES IN THE INTAKE FUEL AND EXHAUST SYSTEM MAY INCREASE THE EMISSION OF POLLUTANTS.

NO ADULTERE EL EQUIPO, LOS CAMBIOS EN EL SISTEMA DE ENTRADA DE COMBUSTIBLE Y EL ESCAPE PUEDEN AUMENTAR LA EMISION DE CONTAMINANTES.

NÃO ADULTERE O EQUIPAMENTO, ALTERAÇÕES NO SISTEMA DE ENTRADA E COMBUSTÍVEL E EXAUSTÃO PODEM AUMENTAR A EMISSÃO DE POLUENTES.



STOPPING THE ENGINE / APAGANDO EL MOTOR / DESLIGANDO O MOTOR

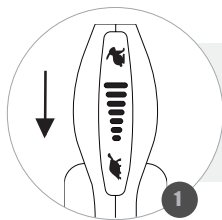

MOVE THE ENGINE THROTTLE LEVER ALL THE WAY BACK (SLOW);
MUEVA LA PALANCA DE ACELERACIÓN DEL MOTOR TOTALMENTE HACIA ATRÁS (LENTA);
MOVA A ALAVANCA DE ACELERAÇÃO DO MOTOR TOTALMENTE PARA TRÁS (LENTO);

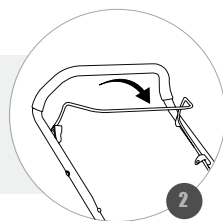

RELEASE THE SECURITY LEVER;
SUELTE LA PALANCA DE SEGURIDAD;
SOLTE A ALAVANCA DE SEGURANÇA;

WARNING / ATENCION / ATENÇÃO

THE EXHAUST REMAINS HOT FOR A FEW MINUTES EVEN AFTER TURNING OFF THE ENGINE / IF THE ENGINE HAS BEEN STOPPED FOR MORE THAN 7 DAYS, DRAIN ALL FUEL FROM THE TANK AND RUN THE ENGINE UNTIL ALL CARBURETOR FUEL RUNS OUT.

EL ESCAPE PERMANECE CALIENTE POR ALGUNOS MINUTOS INCLUSO DESPUÉS DE APAGAR EL MOTOR / SI EL MOTOR PERMANECE PARADO DURANTE MÁS DE 7 DÍAS, AGOTE TODO EL COMBUSTIBLE DEL TANQUE Y TRABAJE CON LA MÁQUINA HASTA QUE TERMINE TODO EL COMBUSTIBLE DEL CARBURADOR.

O ESCAPAMENTO PERMANECERÁ QUENTE POR ALGUNS MINUTOS MESMO APÓS DESLIGAR O MOTOR / CASO O MOTOR PERMANEÇA PARADO POR MAIS DE 7 DIAS, ESGOTE TODO O COMBUSTÍVEL DO TANQUE E TRABALHE COM A MÁQUINA ATÉ ACABAR TODO O COMBUSTÍVEL DO CARBURADOR.



MAINTENANCE SCHEDULE / CRONOGRAMA DE MANTENIMIENTO / CRONOGRAMA DE MANUTENÇÃO

<p>IN THE FIRST 8 HOURS OR 1° MONTH</p> <ul style="list-style-type: none"> • REPLACE OIL ENGINE 	<p><i>EN LAS PRIMERAS 8 HORAS OU 1° MÊS</i></p> <ul style="list-style-type: none"> • CAMBIAR EL ACEITE DEL MOTOR 	<p>NAS PRIMEIRAS 8 HORAS OU 1° MÊS</p> <ul style="list-style-type: none"> • TROCAR ÓLEO DO MOTOR
---	---	---

<p>EACH 25 HOURS OR 3 MONTHS</p> <ul style="list-style-type: none"> • CLEAN THE AIR FILTER 	<p><i>CADA 25 HORAS O 3 MESES</i></p> <ul style="list-style-type: none"> • LIMPIAR FILTRO AIRE 	<p>A CADA 25 HORAS OU 3 MESES</p> <ul style="list-style-type: none"> • LIMPAR FILTRO DE AR
--	---	---

<p>EACH 50 HOUR OR 6 MONTHS</p> <ul style="list-style-type: none"> • REPLACE OIL ENGINE • CHECK AND CLEAN THE SPARK PLUG 	<p><i>CADA 50 HORAS O 6 MESES</i></p> <ul style="list-style-type: none"> • CAMBIAR EL ACEITE DEL MOTOR • VERIFICAR Y LIMPIAR LA BUJÍA 	<p>A CADA 50 HORAS OU 6 MESES</p> <ul style="list-style-type: none"> • TROCAR O ÓLEO DO MOTOR • VERIFICAR E LIMPAR A VELA DE IGNIÇÃO
---	---	--

<p>EACH 100 HOURS OR 12 MONTHS</p> <ul style="list-style-type: none"> • REPLACE THE AIR FILTER • REPLACE THE SPARK PLUG* • CHECK AND ADJUST THE IDLE SPEED* • CHECK AND ADJUST THE VALVE CLEARANCE* • CLEAN THE TANK AND FUEL FILTER* • CLEAN THE COMBUSTION CHAMBER* • CHANGE THE FUEL LINE 	<p><i>CADA 100 HORAS OU 12 MESES</i></p> <ul style="list-style-type: none"> • CAMBIAR EL FILTRO DE AIRE • CAMBIAR LA BUJÍA DE ADMISIÓN* • VERIFICAR Y AJUSTAR LA MARCHA LENTA* • VERIFICAR Y AJUSTAR LA ABERTURA DE LA VÁLVULA* • LIMPIAR TANQUE Y FILTRO DE COMBUSTIBLE* • LIMPIAR LA CÁMARA DE COMBUSTIÓN* • CAMBIAR EL TUBO DE COMBUSTIBLE* 	<p>A CADA 100 HORAS OU 12 MESES</p> <ul style="list-style-type: none"> • TROCAR O ELEMENTO DO FILTRO DE AR • TROCAR VELA DE IGNIÇÃO* • VERIFICAR E AJUSTAR A MARCHA LENTA* • VERIFICAR E AJUSTAR ABERTURA DA VÁLVULA* • LIMPAR TANQUE E FILTRO DE COMBUSTÍVEL* • LIMPAR CÂMERA DE COMBUSTÃO* • VERIFICAR E TROCAR (SE NECESSÁRIO) TUBO DE COMBUSTÍVEL*
--	---	---

***THESE SERVICES MUST BE DONE AT AUTHORIZED TOYAMA TECHNICAL ASSISTANCE.**

**ESTOS SERVICIOS DEBEN SER REALIZADOS EN UNA ASISTENCIA TÉCNICA TOYAMA AUTORIZADA.*

**ESTES SERVIÇOS DEVEM SER REALIZADOS NAS ASSISTÊNCIAS TÉCNICAS AUTORIZADAS TOYAMA*

REPLACING THE ENGINE OIL / CAMBIANDO EL ACEITE DEL MOTOR / TROCANDO O ÓLEO DO MOTOR- I



1

PLACE THE CUTTER ON A FLAT SURFACE;
COLOQUE EL CORTADOR EN UNA SUPERFICIE PLANA Y NIVELADA;
ALOQUE O CORTADOR EM UMA SUPERFÍCIE PLANA E NIVELADA;

REMOVE THE OIL DRAIN BOLT AND OIL DIPSTICK;
RETIRE EL TORNILLO DE DRENAJE DEL ACEITE Y LA VARILLA DE ACEITE;
RETIRE O PARAFUSO DE DRENAGEM DO ÓLEO E A VARETA DE ÓLEO;

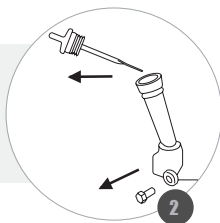

2

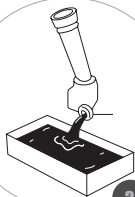

3

DRAIN ALL THE OIL IN A SUITABLE CONTAINER;
AGOTE TODO EL ACEITE EN UN RECIPIENTE ADECUADO;
ESGOTE TODO O ÓLEO EM UM RECIPIENTE ADEQUADO;

WARNING / ATENCION / ATENÇÃO

DO NOT TILT THE ENGINE OR EQUIPMENT TO AN ANGLE THAT MAY CAUSE FUEL LEAKAGE / WHILE THE ENGINE IS STILL WARM, DRAIN THE CRANKCASE OIL / TOYAMA ENGINES DO NOT COME WITH OIL IN THE CRANKCASE.

*NO INCLINE EL MOTOR O EL EQUIPO EN UN ÁNGULO QUE PUEDA OCASIONAR FUGA DE COMBUSTIBLE / MIEN-
TRAS EL MOTOR ESTE TIBIO, ESCURRA EL ACEITE DEL CÁRTER / LOS MOTORES TOYAMA NO VIENEN CON ACEITE
EN EL CÁRTER.*

*NÃO INCLINE O MOTOR OU O EQUIPAMENTO PARA UM ÂNGULO QUE QUE POSSA CAUSAR VAZAMENTO DE
COMBUSTÍVEL / O ÓLEO EM TEMPERATURA MORNA É MAIS FÁCIL DE DRENAR / OS MOTORES TOYAMA NÃO
ACOMPANHAM ÓLEO NO CÁRTER.*



REPLACING THE ENGINE OIL / CAMBIANDO EL ACEITE DEL MOTOR / TROCANDO O ÓLEO DO MOTOR– II

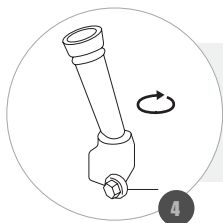

REINSTALL AND TIGHTEN THE OIL DRAIN BOLT;
COLOQUE NUEVAMENTE Y APRIETE EL TORNILLO DE DRENAJE DE ACEITE;
RECOLOQUE E APERTE O PARAFUSO DE DRENAGEM DE ÓLEO;

FILL THE OIL RESERVOIR TO THE RECOMMENDED MAXIMUM LEVEL;
LLENE EL DEPÓSITO DE ACEITE HASTA EL NIVEL MÁXIMO RECOMENDADO;
PREENCHA O RESERVATÓRIO DO ÓLEO ATÉ O NÍVEL MÁXIMO RECOMENDADO;

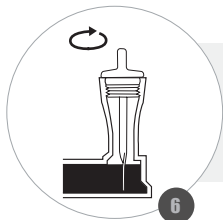
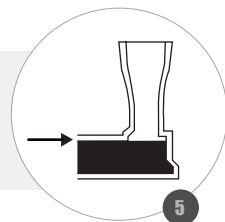

PUT THE OIL DIPSTICK BACK AND TIGHTEN IT;
VUELVA A COLOCAR LA VARILLA DE ACEITE ROSCANDO FIRMEMENTE;
RECOLOQUE A VARETA DE ÓLEO ROSQUEANDO FIRMEMENTE;

WARNING / ATENCION / ATENÇÃO

USE THE FUNNEL FOR FILLING, IN CASE OF CARELESS SPILLING, CLEAN THE GROUND TO AVOID SLIPPING / OPERATING THE ENGINE WITH LOW OIL LEVEL MAY CAUSE DAMAGE TO THE EQUIPMENT / THE OIL ALERT SYSTEM (AVAILABLE ON SOME EQUIPMENT) WILL AUTOMATICALLY SHUT DOWN THE ENGINE WHEN IT REACHES A LEVEL BELOW THE RECOMMENDED LEVEL / DISCARD USED OIL IN A CORRECT LOCATION.

EVITAR DERRAMAR EL ACEITE SOBRE EL PISO; EN CASO DE DERRAMAR ACCIDENTALMENTE, LIMPIE EL PISO PARA EVITAR ACCIDENTES / OPERAR EL MOTOR CON BAJO NIVEL DE ACEITE PUEDE CAUSAR DAÑOS EN EL EQUIPO / SISTEMA DE ALERTA DE NIVEL DE ACEITE (DISPONIBLE EN ALGUNOS EQUIPAMIENTOS) APAGARÁ AUTOMÁTICAMENTE EL MOTOR AL ALCANZAR UN NIVEL DE ACEITE POR DEBAJO DEL RECOMENDADO / DESECHE EL ACEITE USADO EN EL LUGAR CORRECTO.

USE O FUNIL PARA ENCHIMENTO, EM CASO DE DERRAMAMENTO ACIDENTAL, LIMPE O CHÃO PARA EVITAR ACIDENTES / FUNCIONAR O MOTOR COM NÍVEL DE ÓLEO BAIXO PODE CAUSAR DANOS NO EQUIPAMENTO / O SISTEMA DE ALERTA DE ÓLEO (DISPONÍVEL EM ALGUNS EQUIPAMENTOS) DESLIGARÁ AUTOMATICAMENTE O MOTOR AO ATINGIR O NÍVEL ABAIXO DO RECOMENDADO / DESCARTE O ÓLEO USADO EM LOCAL CORRETO.



CLEANING THE SPARK PLUG / LIMPIANDO LA BUJÍA / LIMPANDO A VELA - I

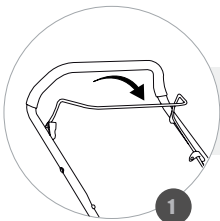

TURN OFF THE ENGINE AND ALLOW TO COOL;
APAGUE EL MOTOR Y ESPERE HASTA QUE SE ENFRÍE;
DESLIGUE O MOTOR E AGUARDE ESFRIAR;

DISCONNECT THE SPARK PLUG PROTECTION;
DESCONECTE LA PROTECCIÓN DE LA BUJÍA;
DESCONECTE O CACHIMBO DA VELA;

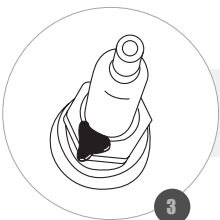
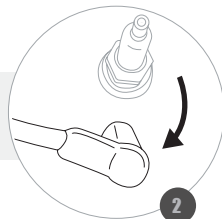

REMOVE ANY DIRT AROUND THE SPARK PLUG;
REMUEVA CUALQUIER TIPO DE SUCIEDAD ALREDEDOR DE LA BUJÍA;
REMOVA QUALQUER SUJEIRA EXISTENTE AO REDOR DA VELA;

REMOVE THE SPARK PLUG USING AN APPROPRIATE WRENCH;
RETIRE LA BUJÍA UTILIZANDO UNA LLAVE APROPIADA;
RETIRE A VELA UTILIZANDO UMA CHAVE APROPRIADA;

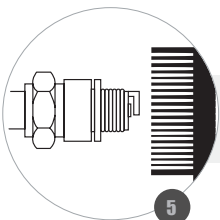
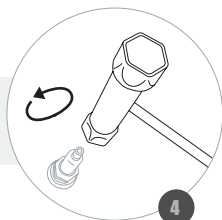

REMOVE DIRT FROM THE ELECTRODE WITH A STEEL BRUSH;
REMUEVA LA SUCIEDAD DEL ELECTRODO CON UN CEPILLO DE ACERO;
REMOVA A SUJEIRA DO ELETRODO COM UMA ESCOVA DE AÇO;

WARNING / ATENCION / ATENÇÃO

WHEN THE ELECTRODES ARE WORN OR THE INSULATION IS CRACKED, REPLACE THE SPARK PLUG / BLEACHING OR BLACKENING OF THE SPARK PLUG INSULATION MAY BE CAUSED BY IMPROPER ADJUSTMENTS OF THE ENGINE OR IMPROPER USE OF THE SPARK PLUG.

CUANDO LOS ELECTRODOS ESTÁN GASTADOS O EL AISLANTE ESTÁ AGRIETADO, CAMBIE LA BUJÍA / EL BLANQUEAMIENTO O ENNEGRECIMIENTO DEL AISLANTE DE LA BUJÍA PUEDE SER CAUSADO POR AJUSTES INCORRECTOS EN EL MOTOR O USO DE LA BUJÍA INCORRECTA.

QUANDO OS ELETRODOS ESTIVEREM GASTOS OU O ISOLANTE ESTIVER RACHADO, TROQUE A VELA / O BRANQUEAMENTO OU ENEGRECIMENTO DO ISOLANTE DA VELA PODE SER CAUSADO POR AJUSTES INCORRETOS NO MOTOR OU USO DA VELA INCORRETA.



CLEANING THE SPARK PLUG / LIMPIANDO LA BUJÍA / LIMPANDO A VELA - II

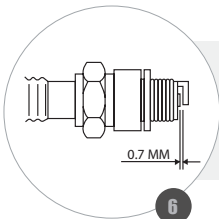

CHECK THE SPACING BETWEEN THE ELECTRODE AND THE SPARK PLUG. CORRECT IF NECESSARY, SETTING BETWEEN 0,7 AND 0,8 mm;
VERIFIQUE EL ESPACIAMIENTO ENTRE EL ELECTRODO Y LA BUJÍA. CORRIJA SI ES NECESARIO DEJANDO ENTRE 0,7 Y 0,8 mm;
VERIFIQUE O ESPAÇAMENTO ENTRE O ELETRODO E A VELA, CORRIJA SE NECESSÁRIO DEIXANDO ENTRE 0,7 E 0,8 mm;

REINSTALL THE SPARK PLUG MANUALLY BY USING YOUR HAND AND THREADING ONLY WHAT IS NECESSARY;

REINSTE LA BUJÍA MANUALMENTE, ROSCANDO SOLO LO NECESARIO;
REINSTE A VELA MANUALMENTE, ROSQUEANDO APENAS O NECESSÁRIO;

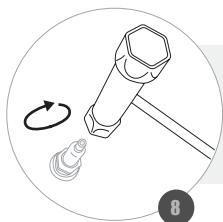

AFTER SETTING THE SPARK PLUG, TIGHTEN WITH A WRENCH ABOUT 1/8 TO 1/4 TURN;
DESPUÉS DE ASENTAR LA BUJÍA, APRIETE CON LA LLAVE ALREDEDOR DE 1/8 A 1/4 DE VUELTA;
APÓS ASSENTAR A VELA, APORTE COM A CHAVE EM TORNO DE 1/8 A 1/4 DE VOLTA;

REINSTALL THE SPARK PLUG PROTECTION ;
VUELVA A COLOCAR LA PROTECCIÓN DE LA BUJÍA;
RECOLOQUE O CACHIMBO DA VELA;

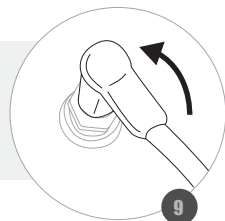

WARNING / ATENCION / ATENÇÃO

A LOOSE SPARK PLUG CAN OVERHEAT AND DAMAGE THE ENGINE / OVER TIGHTENING THE SPARK PLUG CAN DAMAGE THE THREADS IN THE CYLINDER HEAD.

UNA BUJÍA FLOJA PUEDE CAUSAR CALENTAMIENTO DEL MOTOR Y DAÑAR EL MOTOR / UNA BUJÍA MUY APRETADA PUEDE DAÑAR LA ROSCA DEL CABEZOTE DEL MOTOR.

UMA VELA FROUXA PODE CAUSAR AQUECIMENTO E DANIFICAR O MOTOR / UMA VELA MUITO APERTADA PODE DANIFICAR A ROSCA DO CABEÇOTE DO MOTOR.



REPLACING THE SPARK PLUG / CAMBIANDO LA BUJÍA / TROCANDO A VELA- I

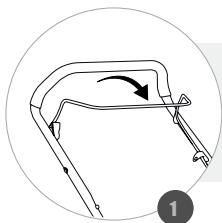

TURN OFF THE ENGINE AND ALLOW TO COOL;
APAGUE EL MOTOR Y ESPERE HASTA QUE SE ENFRÍE;
DESLIGUE O MOTOR E AGUARDE ESFRIAR;

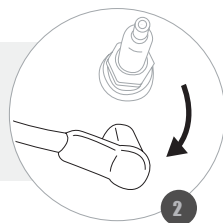

DISCONNECT THE SPARK PLUG PROTECTION;
DESCONECTE LA PROTECCIÓN DE LA BUJÍA;
DESCONECTE O CACHIMBO DA VELA;

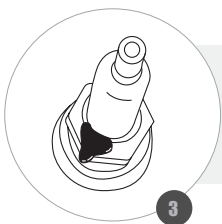

REMOVE ANY DIRT AROUND THE SPARK PLUG;
REMUEVA CUALQUIER TIPO DE SUCIEDAD ALREDEDOR DE LA BUJÍA;
REMOVA QUALQUER SUJEIRA EXISTENTE AO REDOR DA VELA;

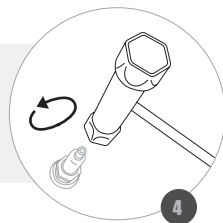

REMOVE THE SPARK PLUG USING AN APPROPRIATE WRENCH;
RETIRE LA BUJÍA UTILIZANDO UNA LLAVE APROPIADA;
RETIRE A VELA UTILIZANDO UMA CHAVE APROPRIADA;

WARNING / ATENCION / ATENÇÃO

THE CORRECT SPACING BETWEEN THE ELECTRODE AND THE SPARK PLUG IS 0.70 AND 0.80 mm, IF NECESSARY ADJUST.

EL ESPACIAMIENTO CORRECTO ENTRE EL ELECTRODO Y LA VELA ES DE 0,70 Y 0,80 mm, SI ES NECESARIO REALIZAR EL AJUSTE.

O ESPAÇAMENTO CORRETO ENTRE O ELETRODO E A VELA É DE 0,70 E 0,80 mm, SE NECESSÁRIO REALIZE O AJUSTE.



REPLACING THE SPARK PLUG / CAMBIANDO LA BUJÍA / TROCANDO A VELA- II



REINSTALL THE NEW SPARK PLUG BY USING YOUR HAND, THREADING ONLY WHAT IS NECESSARY;

INSTALE LA NUEVA BUJÍA MANUALMENTE, ROSCANDO SOLO LO NECESARIO;
REINSTELE A VELA NOVA MANUALMENTE, ROSQUEANDO APENAS O NECESSÁRIO;

5

AFTER SETTING THE SPARK PLUG, TIGHTEN WITH A WRENCH GIVING A 1/4 TURN;

DESPUÉS DE ASENTAR LA BUJÍA, APIRIETE CON UNA LLAVE HASTA 1/4 DE VUELTA;
APÓS ASSENTAR A VELA, APERTE COM A CHAVE ATÉ 1/4 VOLTA;

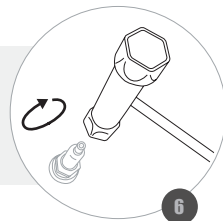

6



REINSTALL THE SPARK PLUG PROTECTION ;
VUELVA A COLOCAR LA PROTECCIÓN DE LA BUJÍA;
RECOLOQUE O CACHIMBO DA VELA;

7

WARNING / ATENCION / ATENÇÃO

BLEACHING OR BLACKENING OF THE SPARK PLUG INSULATION MAY BE CAUSED BY IMPROPER ADJUSTMENTS TO THE ENGINE OR IMPROPER USE OF THE SPARK PLUG.

EL BLANQUEAMIENTO O ENNEGRECIMIENTO DEL AISLANTE DE LA BUJÍA PUEDE SER CAUSADO POR AJUSTES INCORRECTOS EN EL MOTOR O USO DE LA BUJÍA INCORRECTA.

O BRANQUEAMENTO OU ENEGRECIMENTO DO ISOLANTE DA VELA PODE SER CAUSADO POR AJUSTES INCORRETTOS NO MOTOR OU USO DA VELA INCORRETA.



CLEANING THE CARBURETOR CUP / LIMPIEZA DEL VASO DEL CARBURADOR / LIMPEZA DA CUBA DO CARBURADOR

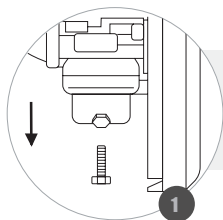

WITH THE FUEL TANK EMPTY, REMOVE THE FIXATION BOLT OF THE CUP;
CON EL TANQUE DE COMBUSTIBLE VACÍO, RETIRE EL TORNILLO DE FIJACIÓN DEL VASO;
COM O TANQUE DE COMBUSTÍVEL VAZIO, REMOVA O PARAFUSO DE FIXAÇÃO DA CUBA;

REMOVE THE CUP THAT IS THREADED AND REMOVE THE O-RING;
RETIRE EL VASO QUE ES ROSCADO Y REMUEVA EL O-RING;
REMOVA A CUBA QUE É ROSQUEADA E RETIRE O ANEL DE VEDAÇÃO;

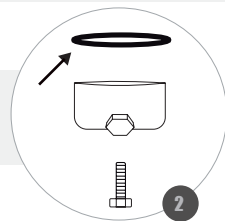

WASH THEM USING A NON-FLAMMABLE SOLVENT;
LÁVELO EN SOLVENTES NO INFLAMABLES;
LAVE-OS EM SOLVENTE NÃO INFLAMÁVEL;

DRY THEM ALL COMPLETELY;
SÉQUELOS COMPLETAMENTE;
SEQUE-OS COMPLETAMENTE;

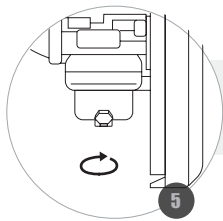

REINSTALL THE RING, THREAD THE CUP AND TIGHTEN THE FIXATION BOLT;
COLOQUE NUEVAMENTE EL O-RING, ROSQUEE EL VASO Y APRIETE EL TORNILLO DE FIJACION;
RECOLOQUE O ANEL, ROSQUEIE A CUBA E APERTE O PARAFUSO DE FIXAÇÃO;

WARNING / ATENCION / ATENÇÃO

CLEAN THE MOTOR WITH THE ENGINE OFF / CHECK FOR POSSIBLE LEAKS, IF THEY OCCUR IT WILL BE NECESSARY TO REPLACE THE O-RING.

REALIZAR LA LIMPIEZA CON EL MOTOR APAGADO / VERIFIQUE POSIBLES FUGAS, EN CASOS DE EXISTIR SERA NECESARIO CAMBIAR EL O-RING.

REALIZAR A LIMPEZA COM O MOTOR DESLIGADO / VERIFIQUE POSSÍVEIS VAZAMENTOS, CASO OCORRAM SERÁ NECESSÁRIO TROCAR O ANEL DE VEDAÇÃO.



AIR FILTER MAINTENANCE / MANTENIMIENTO FILTRO DE AIRE / MANUTENÇÃO DO FILTRO DE AR- I

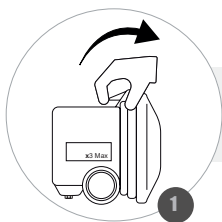

REMOVE THE COVER BY PRESSING ON THE TABS;
RETIRE LA TAPA PRESIONANDO LAS PRESILLAS;
RETIRE A TAMPA PRESSIONANDO AS PRESILHAS;

REMOVE THE ELEMENTS;
RETIRE LOS ELEMENTOS;
RETIRE OS ELEMENTOS;

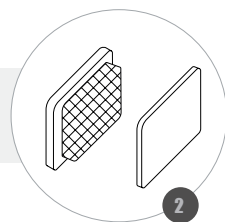

INSPECT AND REPLACE THE ELEMENTS IF DAMAGED;
INSPECCIONE Y CAMBIE LOS ELEMENTOS SI ESTÁN DAÑADOS;
INSPECCIONE E TROQUE OS ELEMENTOS SE ESTIVEREM DANIFICADOS;

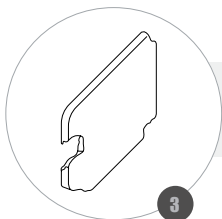

IN CASE OF REUSE, THE PAPER AND POLYETHYLENE FILTER SHOULD BE CLEANED WITH COMPRESSED AIR AT LOW PRESSURE, INJECTED FROM THE INSIDE OUT OR TAPPING IT GENTLY ON A FIRM SURFACE;

EN CASO DE REUTILIZACIÓN, EL FILTRO DE PAPEL Y POLIETILENO DEBE LIMPIARSE CON AIRE COMPRIMIDO A BAJA PRESIÓN, INYECTADO DESDE DENTRO HACIA AFUERA O GOLPEÁNDOLO SUAVEMENTE SOBRE UNA SUPERFICIE FIRME;
EM CASO DE REUTILIZAÇÃO, OS ELEMENTOS DE PAPEL E POLIETILENO DEVEM SER LIMPOS COM AR COMPRIMIDO EM BAIXA PRESSÃO, INJETADO DE DENTRO PARA FORA OU BATENDO-O DE FORMA SUAVE EM UMA SUPERFÍCIE FIRME;

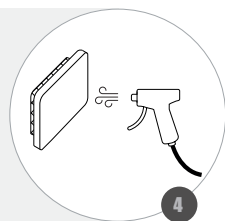

WARNING / ATENCION / ATENÇÃO

WHEN OPERATING THE MOTOR IN DUSTY AREAS, CLEAN THE AIR FILTER MORE OFTEN THAN SPECIFIED / BE CAREFUL NOT TO LET DIRT GET INTO THE AIR DUCT CONNECTS TO THE CARBURETOR.

AL OPERAR EN ÁREAS POLVORIENTAS, LIMPIE EL FILTRO DE AIRE CON MÁS FRECUENCIA DE LO ESPECIFICADO / TENGA CUIDADO DE NO DEJAR ENTRAR LA SUCIEDAD EN EL CONDUCTO DE AIRE QUE SE CONECTA.

AO OPERAR O MOTOR EM ÁREAS EMPOEIRADAS, LIMPE O FILTRO DE AR COM MAIS FREQUÊNCIA DO QUE ESPECIFICADO / TENHA CUIDADO PARA NÃO DEIXAR ENTRAR SUJEIRA NO DUTO DE AR QUE LIGA-SE AO CARBURADOR.



AIR FILTER MAINTENANCE / MANTENIMIENTO FILTRO DE AIRE / MANUTENÇÃO DO FILTRO DE AR- II

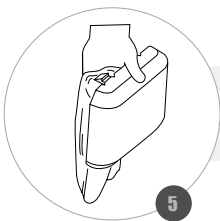

**CLEAN ANY INTERNAL DIRT ON THE HOUSING WITH A DAMP CLOTH;
LIMPIAR TODA SUCIEDAD INTERNA DE LA CARCASA CON UN PAÑO HÚMEDO;
LIMPE TODA SUJEIRA INTERNA DA CARÇAÇA COM PANO ÚMIDO;**

**REINSTALL THE POLYETHYLENE ELEMENT OVER THE PAPER FILTER AND REINSTALL;
VUELVA A COLOCAR EL ELEMENTO DE POLIETILENO SOBRE EL FILTRO DE PAPEL Y
VUELVA A INSTALARLO;
RECOLOQUE O ELEMENTO DE POLIETILENO SOBRE O FILTRO DE PAPEL E REINSTA-
LE;**

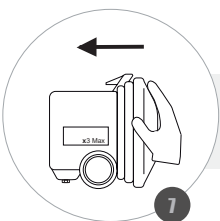
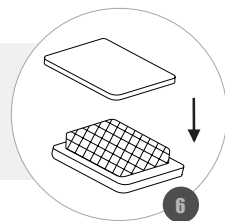

**PUT BACK THE COVER FITTING IT;
VUELVA A COLOCAR LA TAPA ENCAJÁNDOLA;
RECOLOQUE A TAMPA ENCAIXANDO-A;**

WARNING / ATENCION / ATENÇÃO

OPERATING THE ENGINE WITHOUT THE AIR FILTER OR DIRTY AIR FILTER WILL CAUSE DIRT TO ENTER THE ENGINE, CAUSING PREMATURE WEAR / NEVER USE A BRUSH TO REMOVE DIRT.

FUNCIÓNAR EL MOTOR SIN EL FILTRO DE AIRE O CON EL FILTRO DE AIRE SUCIO HARÁ QUE LA SUCIEDAD ENTRE EN EL MOTOR, CAUSANDO DESGASTE PREMATURO / NUNCA UTILICE CEPILLOS PARA REMOVER SUCIEDADES.

FUNCIÓNAR O MOTOR SEM O FILTRO DE AR OU COM FILTRO DO AR SUJO IRÁ FAZER COM QUE A SUJEIRA ENTRE NO MOTOR, CAUSANDO DESGASTE PREMATURO / NUNCA UTILIZE ESCOVA PARA REMOVER SUJEIRAS.



CLEANING THE LAWN MOWER / LIMPIEZA DEL CORTADOR / LIMPEZA DO CORTADOR

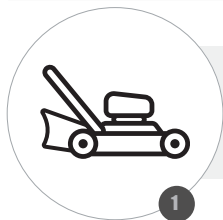

WITH THE LAWN MOWER ON THE GROUND AND NO OBJECTS THAT CAN BE THROWING AROUND;
CON EL CORTADOR APOYADO EN EL SUELO Y LIBRE DE OBJETOS QUE PUEDAN SER ARROJADOS;
COM O CORTADOR APOIADO NO CHÃO E LIVRE DE OBJETOS QUE POSSAM SER ARREMESSADOS;

CONNECT THE WATER HOSE TO THE FIXED PART OF THE LAWN MOWER (IF EQUIPPED);
CONECTE LA MANGUERA DE AGUA EN LA PARTE FIJA DEL CORTADOR (SI EQUIPADO);
CONECTE A MANGUEIRA DE ÁGUA NA PARTE FIXA DO CORTADOR (SE EQUIPADO);

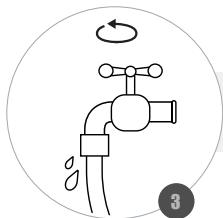
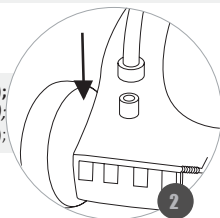

PLUG THE WATER SUPPLY;
CONECTE EL SUMINISTRO DE AGUA;
LIGUE O FORNECIMENTO DE ÁGUA;

RUN THE ENGINE AND LEAVE RUNNING UNTIL CLEANING IS COMPLETE;
FUNCIONE EL MOTOR Y DEJE FUNCIONANDO HASTA QUE SE HAYA COMPLETADO LA LIMPIEZA;
FUNCIONE O MOTOR E DEIXE FUNCIONANDO ATÉ A LIMPEZA SER CONCLUÍDA;

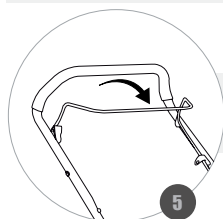
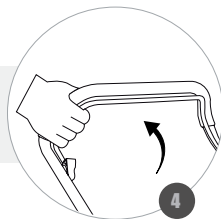

TURN OFF THE ENGINE;
APAGUE EL MOTOR;
DESLIGUE O MOTOR;

TURN OFF THE WATER SUPPLY AND DISCONNECT THE HOSE;
DESCONECTE EL SUMINISTRO DE AGUA Y DESCONECTE LA MANGUERA;
DESLIGUE O FORNECIMENTO DE ÁGUA E DESCONECTE A MANGUEIRA;

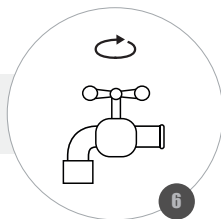

WARNING / ATENCION / ATENÇÃO

CONNECT THE HOSE CORRECTLY TO AVOID WETTING THE ENGINE / MAKE SURE THE PURCHASED MODEL IS EQUIPPED WITH THIS CLEANING DEVICE.

CONECTE LA MANGUERA DE FORMA CORRECTA PARA NO MOJAR EL MOTOR / VERIFIQUE QUE EL MODELO ADQUIRIDO ESTÁ EQUIPADO CON ESTE DISPOSITIVO DE LIMPIEZA.

CONECTE A MANGUEIRA DE FORMA CORRETA PARA NÃO MOLHAR O MOTOR / VERIFIQUE SE O MODELO ADQUIRIDO É EQUIPADO COM ESTE DISPOSITIVO DE LIMPEZA.



CLEANING THE GRASS CATCHER BAG / LIMPIEZA DEL RECOGEDOR / LIMPEZA DO COLETOR DE GRAMA - I

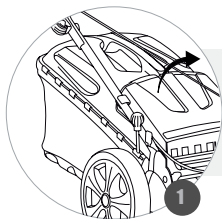

RAISES THE BACK COVER;
LEVANTE LA CUBIERTA TRASERA;
LEVANTE A TAMPA TRASEIRA;

MOVE THE MANIFOLD SLIGHTLY UP;
MUEVA EL COLECTOR LEVEMENTE HACIA ARRIBA;
MOVA O COLETOR LEVEMENTE PARA CIMA;

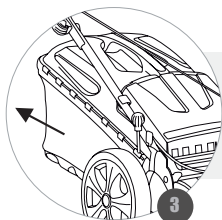
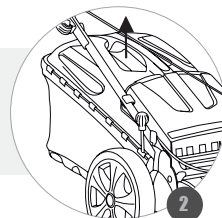

TILT IT GENTLY BACK AND REMOVE IT;
INCLÍNELO SUAVEMENTE HACIA ATRÁS Y QUITÉLO;
INCLINE-O SUAVEMENTE PARA TRÁS E REMOVA-O;

CAREFULLY LOWER THE BACK COVER;
BAJE SUAVEMENTE LA CUBIERTA TRASERA;
ABAIXE CUIDADOSAMENTE A TAMPA TRASEIRA;

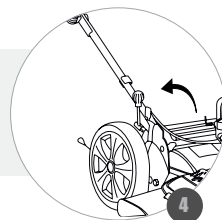

EMPTY THE MANIFOLD IN A SUITABLE LOCATION;
VACIE EL COLECTOR EN UN LUGAR ADECUADO;
ESVAZIE O COLETOR EM LOCAL ADEQUADO;

WARNING / ATENCION / ATENÇÃO

NEVER DRAG THE CATCHER ONTO THE GROUND.

NUNCA ARRASTRE EL RECOGEDOR SOBRE EL SUELO.

NUNCA ARRASTE O COLETOR SOBRE O SOLO.



CLEANING THE GRASS CATCHER BAG / LIMPIEZA DEL RECOGEDOR / LIMPEZA DO COLETOR DE GRAMA - II

**THE COLLECTOR CAN BE WASHED WITH WATER AND NEUTRAL SOAP;
EL COLECTOR SE PUEDE LAVAR CON AGUA Y JABÓN NEUTRO;
O COLETOR PODE SER LAVADO COM ÁGUA E SABÃO NEUTRO;**



6



7

**ENSURE THAT THE MANIFOLD IS DRY BEFORE REINSTALLING;
ASEGÚRESE DE QUE EL COLECTOR ESTÉ SECO ANTES DE REINSTALAR;
GARANTA QUE O COLETOR ESTEJA SECO ANTES DE REINSTALAR;**

**LIFT THE BACK COVER;
LEVANTE LA CUBIERTA TRASERA;
LEVANTE A TAMPA TRASEIRA;**

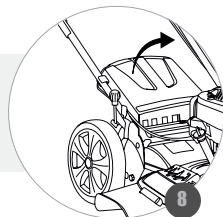

8

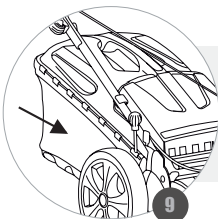

9

**CAREFULLY REPLACE THE GRASS CATCHER BY TILTING AND FITTING IT CORRECTLY;
VUELVA A COLOCAR CUIDADOSAMENTE EL COLECTOR DE CÉSPED, INCLINANDO Y ENCAJANDO CORRECTAMENTE;
RECOLOQUE CUIDADOSAMENTE O COLETOR DE GRAMA, INCLINANDO E ENCAIXANDO-O CORRETAMENTE;**

**BRING DOWN THE BACK COVER;
BAJE LA CUBIERTA TRASERA;
ABAIXE A TAMPA TRASEIRA;**



10

WARNING / ATENCION / ATENÇÃO

DO NOT USE SHARP OR POINTED OBJECTS TO CLEAN THE PICKUP / DO NOT OPERATE THE CUTTER WITHOUT THE PICKUP, OBJECTS MAY BE THROWN AND CAUSE ACCIDENTS.

NO UTILICE OBJETOS CORTANTES O CON PUNTA PARA LIMPIAR EL RECOGEDOR / NO OPERE EL CORTADOR SIN EL RECOGEDOR, OBJETOS PUEDEN SER ARROJADOS Y CAUSAR ACCIDENTES.

NÃO UTILIZE OBJETOS CORTANTES OU COM PONTA PARA LIMPAR O COLETOR / NÃO OPERE O CORTADOR SEM O COLETOR, OBJETOS PODEM SER ARREMESSADOS E CAUSAR ACIDENTES.



REMOVING/CHANGING THE BLADE / CAMBIANDO LA CUCHILLA / TROCANDO A LÂMINA DE CORTE

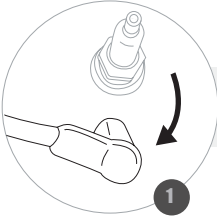

DISCONNECT THE SPARK PLUG PROTECTION;
DESCONECTE LA PROTECCIÓN DE LA BUJÍA;
DESCONECTE O CACHIMBO DE VELA;

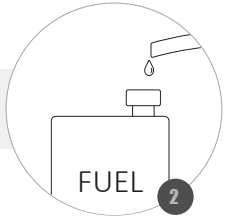

REMOVE THE FUEL FROM THE TANK;
RETIRE TODO EL COMBUSTIBLE DEL TANQUE;
REMOVA TODO O COMBUSTÍVEL DO TANQUE;

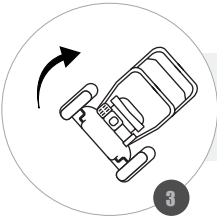

STAND THE MACHINE UPRIGHT, KEEPING THE CARBURETOR SIDE FACING UP;
COLOQUE LA MÁQUINA EN POSICIÓN VERTICAL, MANTENIENDO EL LADO DEL CARBURADOR HACIA ARRIBA;
POSICIONE A MÁQUINA NA VERTICAL, MANTENDO O LADO DO CARBURADOR PARA CIMA;

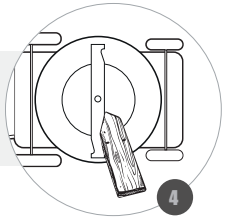

LOCK THE BLADE, YOU CAN USE A PIECE OF WOOD AS A SUPPORT TO BLOCK;
FIJE LA CUCHILLA, SE PUEDE USAR UN PEDAZO DE MADERA COMO SOPORTE PARA TRABAR;
PRENDA A LÂMINA, PODE-SE USAR UM PEDAÇO DE MADEIRA COMO SUPORTE PARA TRAVAR;

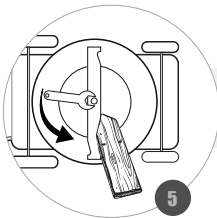

WITH A WRENCH, REMOVE THE BOLT THAT SECURES THE BLADE;
CON UNA LLAVE, RETIRE EL TORNILLO QUE SUJETA LA CUCHILLA;
COM UMA CHAVE, REMOVA O PARAFUSO QUE PRENDE A LÂMINA;

WARNING / ATENCION / ATENÇÃO

PAY ATTENTION TO THE CORRECT CUTTING DIRECTION BEFORE ASSEMBLY.

EN EL SENTIDO CORRECTO DEL CORTE ANTES DEL MONTAJE.

ATENTE-SE AO SENTIDO CORRETO DO CORTE ANTES DA MONTAGEM.



**REMOVING/CHANGING THE BLADE / REMOVIENDO/CAMBIANDO LA CUCHILLA /
REMOVENDO/TROCANDO A LÂMINA DE CORTE - II**

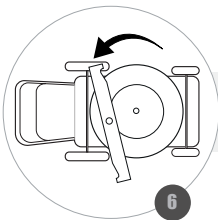

**REMOVE THE BLADE AND PERFORM MAINTENANCE OR CHANGE;
RETIRE LA CUCHILLA Y REALICE EL MANTENIMIENTO O EL CAMBIO;
RETIRE A LÂMINA E REALIZE A MANUTENÇÃO OU TROCA;**

**TO REINSTALL THE BLADE, USE THE ORIGINAL SCREW BY TIGHTENING IT AND
USING A SUITABLE WRENCH;**

**PARA VOLVER A COLOCAR LA CUCHILLA, UTILICE EL TORNILLO ORIGINAL, APRE-
TANDO FIRMEMENTE Y UTILIZANDO UNA LLAVE ADECUADA;
PARA RECOLOCAR A LÂMINA, UTILIZE O PARAFUSO ORIGINAL, APERTANDO FIR-
MEMENTE E UTILIZANDO UMA CHAVE ADEQUADA;**

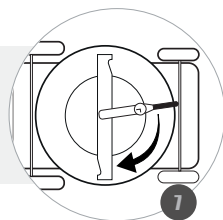

**RETURN THE LAWN MOWER TO THE GROUND;
COLOQUE EL CORTADOR DE GRAMA NUEVAMENTE EN EL SUELO;
RETORNE O CORTADOR DE GRAMA AO SOLO;**

**REINSTALL THE SPARK PLUG CABLE AND REFILL THE LAWN MOWER;
VUELVA A COLOCAR LA PROTECCIÓN DE LA BUJÍA Y BAJE EL CORTADOR;
RECOLOQUE O CABO DE VELA E ABASTEÇA O CORTADOR;**

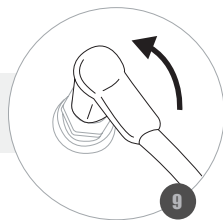

WARNING / ATENCION / ATENÇÃO

**PAY ATTENTION TO THE CORRECT CUTTING DIRECTION BEFORE ASSEMBLY / AFTER SHARPENING THE
BLADE, CHECK THE CORRECT BALANCING / NEVER MOUNT THE BLADE UNBALANCED / ALWAYS WEAR
GLOVES FOR THE CHANGE, THE BLADE CAN CUT / REPLACE THE BLADE WHENEVER IT IS DAMAGED /
A TORQUE OF 35 N.m IS RECOMMENDED TO TIGHTEN THE CUTTING BLADE / NEVER LET THE CUTTER
FACE UP WITH THE CARBURETOR SIDE DOWN.**

**PRESTA ATENCIÓN AL SENTIDO CORRECTO DEL CORTE ANTES DE FUNCIONAR / DESPUÉS DE AFILAR LA
HOJA, COMPRUEBE EL BALANCE CORRECTO / NUNCA MONTE LA HOJA DESBALANCEADA / UTILICE SIEM-
PRE GUANTES PARA EL CAMBIO, LA CUCHILLA PUEDE CORTAR / SUSTITUIR LA HOJA SIEMPRE QUE ESTÉ
DAÑADA / SE RECOMIENDA UN TORQUE DE 35 N.m PARA APRETAR LA CUCHILLA DE CORTE/ NUNCA DEJE
EL CORTADOR CON EL LADO DEL CARBURADOR HACIA ABAJO.**

**ATENTE-SE AO SENTIDO CORRETO DO CORTE ANTES DE OPERAR / APÓS AFIAR A LÂMINA, VERIFIQUE O
BALANCEAMENTO CORRETO / NUNCA MONTE A LÂMINA DESBALANCEADA / UTILIZE SEMPRE LUVAS PARA
A TROCA, A LÂMINA PODE CORTAR / SUBSTITUA A LÂMINA SEMPRE QUE ESTIVER DANIFICADA / RECO-
MENDA- SE UM TORQUE DE 35 N.m PARA APERTAR A LÂMINA DE CORTE / NUNCA DEIXE O CORTADOR
VIRADO COM O LADO DO CARBURADOR PARA BAIXO.**



REMOVING THE FUEL FROM THE TANK / RETIRANDO EL COMBUSTIBLE DEL TANQUE / ESGOTANDO O COMBUSTÍVEL DO TANQUE - I

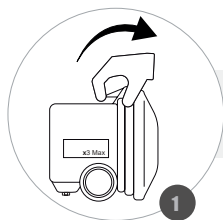

REMOVE THE AIR FILTER COVER;
QUITE LA CUBIERTA DEL FILTRO DE AIRE;
REMOVA A CAPA DO FILTRO DE AR;

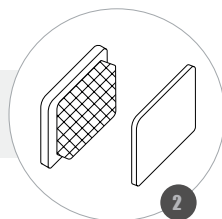

REMOVE THE ELEMENTS;
QUITE LOS ELEMENTOS;
REMOVA OS ELEMENTOS;

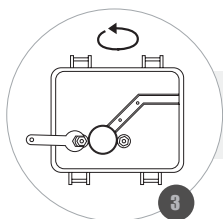

REMOVE THE AIR FILTER BASE;
RETIRE LA BASE DEL FILTRO DE AIRE;
RETIRE A BASE DO FILTRO DE AR;

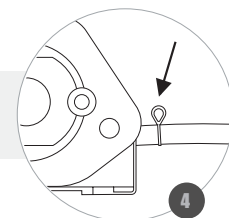

REMOVE THE HOSE CLIP;
RETIRE LA PRESILLA DE LA MANGUERA;
RETIRE A PRESILHA DA MANGUEIRA;

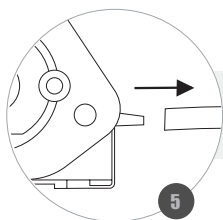

REMOVE THE FUEL HOSE;
RETIRE LA MANGUERA DE COMBUSTIBLE;
RETIRE A MANGUEIRA DE COMBUSTÍVEL;

WARNING / ATENCION / ATENÇÃO

AVOID HANDLING FUEL NEAR A PLACE WITH SPARKS, FLAMES, HOT PARTS, OR OTHER SOURCES OF HEAT. ALWAYS LOOK FOR A WELL-VENTILATED AREA / NEVER DRAIN FUEL WHILE THE EQUIPMENT IS RUNNING, WAIT FOR THE ENGINE TO COOL.

EVITE MANIPULAR EL COMBUSTIBLE CERCA DE LUGARES CON CHISPAS, LLAMAS, PIEZAS CALIENTES U OTRAS FUENTES DE CALOR. BUSQUE SIEMPRE UN ÁREA BIEN VENTILADA / NUNCA DRENE EL COMBUSTIBLE CON EL EQUIPO FUNCIONANDO, ESPERE EL MOTOR DE ENFRIAMIENTO.

EVITE MANUSEAR O COMBUSTÍVEL PRÓXIMO A LOCAIS COM FAÍSCAS, CHAMAS, PEÇAS QUENTES OU OUTRAS FONTES DE CALOR. PROCURE SEMPRE UMA ÁREA BEM VENTILADA / NUNCA DRENE O COMBUSTÍVEL COM O EQUIPAMENTO FUNCIONANDO, AGUARDE O MOTOR ESFRIAR.



REMOVING THE FUEL FROM THE TANK / RETIRANDO EL COMBUSTIBLE DEL TANQUE / ESGOTANDO O COMBUSTÍVEL DO TANQUE - II



REMOVE THE FUEL TANK CAP;
RETIRE LA TAPA DEL TANQUE DE COMBUSTIBLE;
RETIRE A TAMPA DO TANQUE DE COMBUSTÍVEL;

DRAIN ALL FUEL FROM THE TANK INTO A SUITABLE CONTAINER;
DRENE TODO EL COMBUSTIBLE DEL TANQUE EN UN RECIPIENTE ADECUADO;
DRENE TODO O COMBUSTÍVEL DO TANQUE EM UM RECIPIENTE ADEQUADO;

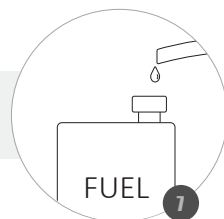

REINSTALL THE TANK CAP;
VUELVA A COLOCAR LA TAPA DEL TANQUE;
RECOLOQUE A TAMPA DO TANQUE;

REINSTALL THE HOSE;
VUELVA A COLOCAR LA MANGUERA;
RECOLOQUE A MANGUEIRA;

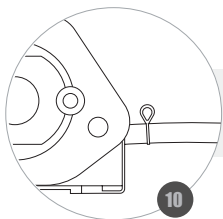
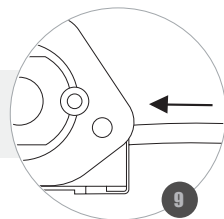

REINSTALL THE CLIP ON THE HOSE;
VUELVA A COLOCAR LA PRESILLA EN LA MANGUERA;
RECOLOQUE A PRESILHA NA MANGUEIRA;

REINSTALL THE AIR FILTER;
REINSTELE EL FILTRO DE AIRE;
REINSTELE O FILTRO DE AR;

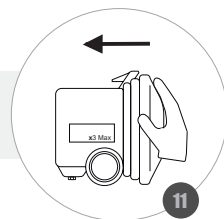

WARNING / ATENCION / ATENÇÃO

THE FUEL AND ITS VAPORS ARE EXTREMELY FLAMMABLE AND EXPLOSIVE.

EL COMBUSTIBLE Y SUS VAPORES SON EXTREMADAMENTE INFLAMABLES Y EXPLOSIVOS.

O COMBUSTÍVEL E SEUS VAPORES SÃO EXTREMAMENTE INFLAMÁVEIS E EXPLOSIVOS.



STORAGE / ALMACENAMIENTO / ARMAZENAMENTO – I



CLEAN THE GRASS CATCHER (IF EQUIPPED) AND ANY GRASS CLIPPED ON THE LAWN MOWER;
REALICE LA LIMPIEZA DEL COLECTOR DE CÉSPED (SI ESTÁ EQUIPADO) Y DE TODA HIERBA PEGADA EN EL CORTADOR DE CÉSPED;
REALIZE A LIMPEZA DO COLETOR DE GRAMA (SE EQUIPADO) E DE TODA GRAMA GRUDADA NO CORTADOR DE GRAMA;

REMOVE ALL FUEL FROM THE TANK;
QUITE TODO EL COMBUSTIBLE DEL TANQUE;
REMOVA TODO O COMBUSTÍVEL DO TANQUE;

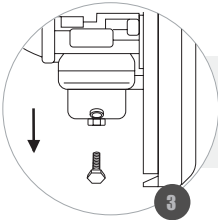
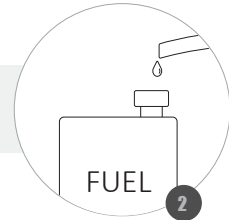

DRAIN THE REMAINING FUEL THROUGH THE CARBURETOR DRAIN BOLT;
DRENE EL RESTO DEL COMBUSTIBLE A TRAVÉS DEL TORNILLO DE DRENAJE DEL CARBURADOR;
ESGOTE O RESTANTE DO COMBUSTÍVEL ATRAVÉS DO PARAFUSO DE DRENO DO CARBURADOR;

CLEAN THE AIR FILTER;
LIMPIE EL FILTRO DE AIRE;
REALIZE A LIMPEZA DO FILTRO DE AR;

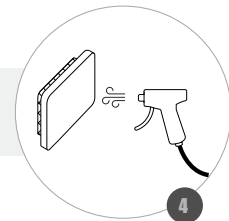

WARNING / ATENCION / ATENÇÃO

GASOLINE OXIDIZES AND DETERIORATES ALONG THE TIME, CAUSING POSSIBLE ENGINE FAILURE.

LA GASOLINA SE OXIDA Y DETERIORA CON EL PASO DEL TIEMPO, CAUSANDO POSIBLES FALLAS EN EL ARRANQUE DEL MOTOR.

A GASOLINA OXIDA E DETERIORA COM O PASSAR DO TEMPO, CAUSANDO POSSÍVEIS FALHAS NA PARTIDA DO MOTOR.



STORAGE / ALMACENAMIENTO / ARMAZENAMENTO – II

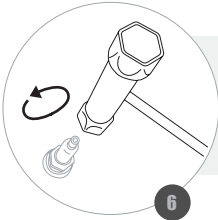

REMOVE THE SPARK PLUG, PUT ABOUT 5 ml OF CLEAN OIL INTO THE CYLINDER;
RETIRE LA BUJÍA, COLOQUE CERCA DE 5 ml DE ACEITE DE MOTOR LIMPIO DENTRO DEL CILINDRO;
RETIRE A VELA DE IGNIÇÃO, COLOQUE CERCA DE 5 ml DE ÓLEO DE MOTOR LIMPO DENTRO DO CILINDRO;

GENTLY PULL THE STARTING ROPE 2 OR 3 TIMES TO DISTRIBUTE THE OIL;
TIRE SUAVEMENTE DE LA CUERDA DE ARRANQUE 2 O 3 VECES PARA DISTRIBUIR EL ACEITE;
PUXE SUAVEMENTE A CORDA DE PARTIDA 2 OU 3 VEZES PARA DISTRIBUIR O ÓLEO;

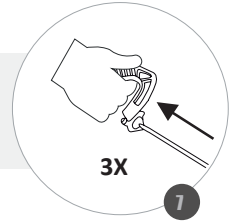

REINSTALL THE SPARK PLUG;
VUELVA COLOCAR LA BUJÍA;
RECOLOQUE A VELA DE IGNIÇÃO;

PULL THE STARTING ROPE SLOWLY UNTIL ENGINE RESISTANCE IS FOUND, THEN RELEASE THE ROPE SLOWLY TO RETURN TO STARTING POSITION;
TTIRE DE LA CUERDA DE ARRANQUE LENTAMENTE HASTA ENCONTRAR RESISTENCIA, LUEGO SUÉLTELA LENTAMENTE PARA QUE VUELVA A LA POSICIÓN INICIAL;
PUXE A CORDA DE PARTIDA VAGAROSAMENTE ATÉ ENCONTRAR RESISTÊNCIA DO MOTOR, ENTÃO LIBERE A CORDA LENTAMENTE PARA QUE RETORNE À POSIÇÃO INICIAL;

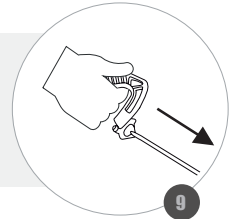

WARNING / ATENCION / ATENÇÃO

IF THE CYLINDER HAS BEEN COVERED WITH OIL DURING PREPARATION FOR STORAGE, THE ENGINE MAY EMIT SMOKE FOR A SHORT TIME AFTER OPERATION / PERFORM THIS PROCEDURE FOR STORAGE FOR PERIODS LONGER THAN 30 DAYS.

SI EL CILINDRO HA SIDO CUBIERTO POR ACEITE DURANTE LA PREPARACIÓN PARA EL ALMACENAMIENTO, EL MOTOR PUEDE EMITIR HUMO DURANTE UN CORTO PERÍODO DE TIEMPO DESPUÉS DE FUNCIONAR / REALICE ESTE PROCEDIMIENTO PARA SU ALMACENAMIENTO EN PERÍODOS SUPERIORES A 30 DÍAS.

SE O CILINDRO FOI ENCOBERTO POR ÓLEO DURANTE A PREPARAÇÃO PARA A ESTOCAGEM, O MOTOR PODERÁ EMITIR FUMAÇA POR CURTO PERÍODO DE TEMPO, APÓS FUNCIONAR / REALIZE ESTE PROCEDIMENTO PARA ARMAZENAMENTO EM PERÍODOS SUPERIORES A 30 DIAS.



STORAGE / ALMACENAMIENTO / ARMAZENAMENTO – III



USING A WET CLOTH WITH NON-FLAMMABLE SOLVENT, CLEAN THE METAL PARTS OF THE ENGINE;

CON UN PAÑO HUMEDECIDO EN ACEITE LIMPIE LAS PARTES METÁLICAS DEL MOTOR;

COM UM PANO UMEDECIDO EM SOLVENTE NÃO INFLAMÁVEL, LIMPE AS PARTES METÁLICAS DO MOTOR;

10

COVER THE ENGINE AND STORE IT IN A VENTILATED PLACE;

CUBRA EL MOTOR Y ALMACÉNELO EN LUGAR VENTILADO;

CUBRA O MOTOR E O ARMAZENE EM LOCAL VENTILADO;



11

WARNING / ATENCION / ATENÇÃO

AVOID AREAS FOR STORAGE IN HUMID ENVIRONMENTS AS HUMIDITY CONTRIBUTES TO RUST AND CORROSION / AVOID ANY AREA WITH ELEMENTS THAT PRODUCE ELECTRIC SPARKS / NEVER CLEAN THE EQUIPMENT WITH CHEMICALS OR ABRASIVES.

EVITE ÁREAS PARA ALMACENAMIENTO EN AMBIENTES HÚMEDOS, PUES LA HUMEDAD CONTRIBUYE A LA APARICIÓN DE ÓXIDO Y CORROSIÓN / EVITE CUALQUIER ÁREA CON ELEMENTOS QUE PRODUZCAN CHISPAS ELÉCTRICAS / NUNCA LIMPIE EL EQUIPAMIENTO CON PRODUCTOS QUÍMICOS O ABRASIVOS.

EVITE ÁREAS PARA ESTOCAGEM EM AMBIENTES ÚMIDOS, POIS A UMIDADE CONTRIBUI PARA O APARECIMENTO DE FERRUGEM E CORROÇÃO / EVITE QUALQUER ÁREA COM ELEMENTOS QUE PRODUZAM FAÍSCAS ELÉTRICAS / NUNCA LIMPE O EQUIPAMENTO COM PRODUTOS QUÍMICOS OU ABRASIVOS.



TRANSPORT / TRANSPORTE / TRANSPORTE

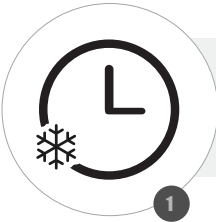

IF THE ENGINE WAS RUNNING, WAIT AT LEAST 15 MINUTES FOR COOLING;
SI EL MOTOR ESTABA FUNCIONANDO, ESPERÉ AL MENOS 15 MINUTOS HASTA QUE SE ENFRÍE;
CASO O MOTOR ESTEJA EM OPERAÇÃO, AGUARDE AO MENOS 15 MINUTOS ATÉ ESFRIAR;

PUT THE ENGINE IN FLAT SURFACES TO PREVENT OIL AND FUEL SPILLS;
COLOQUE EL MOTOR SOBRE UNA SUPERFICIE PLANA Y NIVELADA, A FIN DE EVITAR DERRAMES DE ACEITE Y COMBUSTIBLE;
ALOQUE-O DE FORMA NIVELADA, A FIM DE EVITAR DERRAMAMENTOS DE ÓLEO E COMBUSTÍVEL;

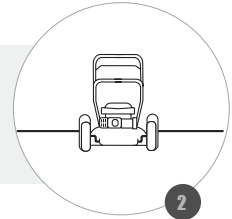

BE SURE TO ALWAYS TILT THE ENGINE WITH THE SPARK PLUG UP. TRANSPORTING OR TILTING THE ENGINE WITH THE SPARK PLUG DOWN MAY CAUSE DAMAGE TO THE COMPONENTS;
ASEGÚRESE SIEMPRE DE INCLINAR EL MOTOR CON LA BUIJÍA HACIA ARRIBA. TRANSPORTAR O INCLINAR EL MOTOR CON LA BUIJÍA HACIA ABAJO PUEDE CAUSAR DAÑOS A LOS COMPONENTES;
CERTIFIQUE-SE DE SEMPRE INCLINAR O MOTOR COM A VELA DE IGNIÇÃO PARA CIMA. TRANSPORTAR OU INCLINAR O MOTOR COM A VELA DE IGNIÇÃO PARA BAIXO PODERÁ CAUSAR DANOS AOS COMPONENTES;

WARNING / ATENCION / ATENÇÃO

HOT ENGINE CAN BURN YOU AND IGNITE SOME MATERIALS / IN CASE OF GASOLINE LEAKAGE, CLEAN IT IMMEDIATELY TO AVOID EXPLOSIONS / IN THE EVENT OF AN OIL SPILLS, CLEAN IT TO AVOID SLIPPING AND FALLING / NEVER CARRY THE MOTOR LYING DOWN OR UPSIDE DOWN.

EL MOTOR CALIENTE PUEDE QUEMARSE Y TAMBIÉN INFLAMAR ALGUNOS MATERIALES / EN CASO DE FUGAS DE GASOLINA, LÍMPIELO INMEDIATAMENTE PARA EVITAR EXPLOSIONES / EN CASO DE DERRAME DE ACEITE, LÍMPIELO PARA EVITAR RESBALONES Y CAÍDAS / NUNCA TRANSPORTE EL MOTOR ACOSTADO O DE CABEZA.

O MOTOR QUENTE PODE QUEIMÁ-LO E TAMBÉM INFLAMAR ALGUNS MATERIAIS / EM CASO DE VAZAMENTO DE GASOLINA, LIMPE-O IMEDIATAMENTE AFIM DE EVITAR EXPLOSÕES / EM CASO DE DERRAMAMENTO DE ÓLEO, LIMPE-O A FIM DE EVITAR ESCORREGÕES E QUEDAS / NUNCA TRANSPORTE O MOTOR DEITADO OU DE PONTA CABEÇA.



WARRANTY TERM

This product is guaranteed against defects in material and workmanship for a legal period of three (3) months from the date of issue of the respective Sales Invoice. We undertake to repair or replace, within the period mentioned, free of charge, parts that are recognized by the Technical Department as defective, upon approval of the Warranty Request.

This warranty is limited and non-transferable, valid only for the first purchaser and covers only the product, all damages and losses resulting from misuse of the equipment are excluded. Any freight/insurance and other costs will be borne by the buyer.

The following shall be excluded from the guarantee:

- Defects caused by use not in accordance with the instructions contained in the Owner's Manual; accidents (falling, fire, etc.); use of non-original parts and repairs and / or maintenance carried out by unauthorized workshops and / or technicians.
- Spare parts and natural maintenance such as spark plugs, lubricants, filters, fuel cap, starting cord, handles, seals, gaskets, safety devices and similar items.
- Parts that suffer from natural wear and tear due to friction such as piston, cylinder, piston rings, bearings, pins, rollers, connecting rod, crankshaft, springs, bushings, rotor and mechanical seals.
- Violated products.
- Products whose Certificate of Warranty is incorrectly filled in and / or without the Sales Invoice number.

NOTE: A breakdown during the warranty period does not entitle the buyer to stop payment, or discounts.

IMPORTANT: Keep the Sales Invoice, the Product Warranty Certificate and present them when you need technical assistance.

ATTENTION: Read the owner's instruction manual and all warnings of danger and attention before operating the equipment.



TERMO DE GARANTIA

Este produto é garantido contra defeitos de material e de fabricação pelo período legal de 3 (três) meses a contar da data de emissão da respectiva Nota Fiscal de Venda. Comprometemo-nos a reparar ou substituir, dentro do prazo citado, gratuitamente, peças que sejam reconhecidas pelo Departamento Técnico como defeituosas, mediante aprovação da Solicitação de Garantia.

A presente garantia limitada é intransferível, válida somente para o primeiro comprador e cobre unicamente o produto, ficando excluídos quaisquer eventuais danos e prejuízos decorrentes de aplicação do equipamento. Eventuais despesas como frete e/ou seguro entre o domicílio e a Assistência Técnica correrão por conta do comprador.

Ficam excluídos da garantia:

- Defeitos provocados por uso em desacordo com as instruções contidas no Manual do Proprietário; acidentes (queda, fogo, etc.); utilização de peças não originais e consertos e/ou manutenção realizados por oficinas e/ou técnicos não autorizados.
- Peças de reposição e manutenção natural, como velas, lubrificantes, filtros, tampa de combustível, cordão da partida, manípulos, retentores, juntas, dispositivos de segurança e itens similares.
- Peças que sofrem desgaste natural com o uso, devido ao atrito, como pistão, cilindro, anéis de pistão, mancais, pinos, roletes, biela, virabrequim, molas, buchas, rotor e selos mecânicos.
- Produtos violados.
- Produtos cujo Certificado de Garantia esteja preenchido de forma incorreta e/ou sem o número da Nota Fiscal de Venda.

NOTA: Uma avaria durante o período de garantia não dá o direito ao comprador de interromper o pagamento, ou a descontos.

IMPORTANTE: Guarde a Nota Fiscal de Venda, O Certificado de Garantia do produto e apresente-os quando necessitar de assistência técnica.

ATENÇÃO: Leia o Manual de Instruções do proprietário e todos os avisos de perigo e atenção antes de operar o equipamento.



